

LEVÉLTÁRI ÉVKÖNYV

Új folyam

VI.



LEVÉLTÁRI ÉVKÖNYV
ÚJ FOLYAM

VI.

Miskolc, 2024



BORSOD-ABAÚJ-ZEMPLÉN
VÁRMEGYEI LEVÉLTÁRA

A MAGYAR NEMZETI LEVÉLTÁR
BORSOD-ABAÚJ-ZEMPLÉN VÁRMEGYEI LEVÉLTÁRÁNAK KIADVÁNYA

Szerkesztette:
Kis József

Szakmai lektor:
Kunt Gergely

Nyelvi lektor:
Bodnár Krisztián, Bodovics Éva

Magyar Nemzeti Levéltár Borsod-Abaúj-Zemplén Vármegyei Levéltára
Miskolc-Egyetemváros

Felelős kiadó: Kis József

ISSN 2677-0555

TARTALOM

Bodnár Tamás: Panaszlevelek Borsod vármegyéhez a 17. századból	5
Oláh Tamás: Az 1703–1704. évi zempléni kuruc „hadjárat”. I. A kuruc zászlóbontástól Bercsényi Miklós főgenerális Tokaj alá érkezéséig (1703. június – szeptember közepe) ..	40
Rózsa György Gyula: „Minden becsületes honpolgárnak királyát, hazáját, s szabadságát védeni szent kötelessége...” Borsod vármegye Honvédelmi Választmányának korai működése	104
Bodovics Éva: A filoxéravész Zemplénben – áttekintés	139
Hatvaniné Nánási Zsuzsanna: Hajós Alfréd építészeti munkássága Miskolcon	150
Kiss Lajos: A szikszói zsidók jogfosztása	182
Kis József: Szervezkedési ügyek a kazincbarcikai internálótáborban	205
Számunk szerzői	226

BODNÁR TAMÁS

PANASZLEVELEK BORSOD VÁRMEGYÉHEZ A 17. SZÁZADBÓL

Az alábbiakban olyan panaszlevelet, vagy más néven jobbágylevelet közlünk, amelyekben a törököknek, a német katonaságnak, de akár a hazai végvári vitézeknek is kiszolgáltattott, emellett hajdúk és haramiák által sanyargatott parasztság fordult Borsod vármegye mindenkori vezetőihez a rajtuk esett károk előadásával és a terheik enyhítése reményében.

Levéltárunk „acta politica” állagában (IV.501.b.) kaptak helyet azok a közigazgatási jellegű iratok, amelyek között ezeket a leveleket is megtaláljuk. Közelebbről a III. számmal jelölt „matériában,” amelybe többek között a vármegyében elszállásolt katonasággal kapcsolatos iratokat is besorolta 1786 után Széchy Péter archivárius, így kerülhettek a kvartélyozás ügyeivel is foglalkozó levelek ebbe a tárgykörbe.

Ezeket az általunk „panaszlevelekként” megnevezett iratokat háromféle típusba sorolhatjuk. Az első típus, amikor vagy helyi vagy országos rendelet folyamánként járásokként a településeken tanúkihallgatásokat tartottak a katonaság garázdálkodásairól, ahol a károsultak elmondták, miféle dehonesztációt kellett elszenvedniük, illetve milyen káruk keletkezett. A második esetben magánszemélyek címezték leveleiket a vármegyéhez, és panaszolták el sérelmeiket, míg a harmadik forma az volt, amikor egy egész település, illetve annak megbízottai írták le, miféle jogtalanságokat és károkat szenvedtek el. Jelen dolgozatban az utóbbi válfajba tartozó leveleket közlünk.

A fentebb megnevezett III. matériában ötven darab ilyen típusú panaszlevelet találunk, amelyek harmincöt Borsod vármegyei település korabeli helyzetét mutatja be. Az iratok többsége, harmincöt darab levél a török kiűzése előtt keletkezett, ezekben még feltűnnek a törökadóra való hivatkozások is, melyekből kiderül, hogy a falvak, mezővárosok lakói egy időben nem csak Egerbe, hanem Hatvanba is adóztak.

A levelek írói elsősorban azért fordultak a vármegyéhez, hogy a megyei szolgáltatások mérséklését vagy elhagyását kérjék.

Ezek közül a szolgáltatások közül kiemelkedik a porció fizetése, illetve az ehhez kapcsolódó egyéb természetbeni szolgáltatások, például a széna beszolgáltatása. Emellett a legnagyobb terhet a beszállásolt katonaság és a hozzá tartozó állatok ellátása jelentette, még akkor is, ha esetenként csak egy-egy katonáról vagy kocsisról volt szó. A hadsereg a lakosokat fuvarral, szekerezéssel terhelte, és a felszabadító háború alatt előfordult – ahogy azt majd alább olvashatjuk is –, hogy egészen Nándorfehérvárig szállítottak ökrös szekerekkel a megyebeli jobbágyok. A katonai táborok közelében álló falvak ugyancsak sokat szenvedtek a környéket fosztogató hadseregektől, amelyek templomuk, pincéjük, házaik, ládáik feltörésével, gabonásvermeik felbontásával szomorították a lakosságot. Nem volt ritka az önkényes büntetéspénzek kifizettetése, a verés, puskával döfölés, gúzsbakötés, tömlőre vetés és esetenként a gyilkosság sem. Az utóbbiakból bőven kivették részüket a kóborló hajdúk és a földönfutó csavargók, tolvajok is.

Az ingó javakban esett károk leginkább a könnyen, saját lábukon elhajtható jószágokat érték, így főként az értékes lovakban, de az élelmezésre is felhasználható ökrökben, tehenekben, sertésekben esett a legtöbb kár. Az utóbbiakat legtöbbször helyben levágták, és csak a húsukat vitték el a garázdálkodó elemek.

A fosztogatók a jobbágyok ruházatát sem kímélték, és előfordultak szándékos, rosszindulatú pusztítások is, amikor az el nem szállítható hordók fenekét kiverték, a bort elfolyatták, a kertek gyümölcsfáit kivágták. Emellett a fizikai erőszak mellett a verbális bántalmazásra, a káromkodásra is nem egy esetben találunk példát.

A panaszlevelekből kiderül, hogy a hadjárások és katonaság mellett több esetben az időjárás és természeti csapások, például sáskajárás sem kímélték a vidéket.

A helyzetet ismerve és bizonyára ezen panaszokat is szem előtt tartva Borsod vármegye előljárói Esterházy Pál nádor felkérésére válaszolva, 1692-ben így összegezték a megyén esett károk: „... ab anno 1683. kiktül és miképpen károsítottunk, s kinek mit fizettünk. ... 48753 forintokra az károk, melyeket portióin kívül vallottanak. Ezeken kívül öreg szarvasmarháinkat, kiket ab anno praedicto elhajtottanak, levágtanak az Őfelsége vitézi, háromezer hatszáz és tizenegy marhák. ... Sulcz generálnak is fizettünk. Az végbeliek is pediglen, Putnokiak, Szendreiek kiváltképpen felosztván vármegyénkben az falukat mind télben, mind nyárban egyaránt, úgy mint földesurak, szolgáltatattak és adóztatták lakosinkat is, semmi quietantiát azokrul nem adtanak. 1685 esztendőben pediglen felettébb való teher imponáltatván reánk, hogy meg nem fizethettük az Fürstenberg regimentbeliek öreg és ifjú embereinket tömlöcre hányván, minden héten kétszer az tömlöcbül őket felvévén, erős pálcákkal halálra verték, taglották, mely irgalmatlanságokat egynéhány holnapig continuálván közöttünk, nyolc embereink azon verések miatt meg is holtanak. Asszonyembereket összefűzvé magok között, árestomban tartottanak, utoljára akkori viceispánunkat is az tömlöcben tötték. Kiktül való félelem miatt sok helyekről az lakosok elmentenek, s még mostan is azoknak pusztasági látszanak.”¹

A levelek átírásánál a forrásközlés során elsősorban a korabeli vélhető kiejtés megőrzésére törekedtem, az archaikus írásmód megtartása azonban nem csupán felesleges lett volna, de a szélesebb olvasóközönség számára már zavaróan is hatna. Éppen ezért a modern átírási elveknek megfelelően a mai helyesírásunkhoz igazítottam az ékezethasználót, a kis és nagy kezdőbetűk alkalmazását, a szavak külön- és egybeírását, valamint a központozást, értve ez alatt a túlságosan hosszú mondatok felbontását is. A szavak nagy kezdőbetűit csak a tulajdonnevek esetében hagytam meg. A személy- és földrajzi neveket betűhíven írtam át, és ezeket meghagytam az eredeti formájukban.

Ugyancsak mai helyesírásunk vagy a latin humanista írásmód, illetve a megfelelő hangérték szerint írtam át az u és v, valamint az i, j és y betűket. Az egyéb régies betűkapcsolatokat (ck, eő/eó, ts, gh, th) szintén a ma használatos formákra (kk, ö/ó, cs, g, t) cseréltem.

Nem tartottam meg a kiejtés szerinti írásmódot a hasonulásoknál és mássalhangzóösszeolvadásoknál sem, hiszen ezek szóelemző írásmódja nem befolyásolja a kiejtésbeli sajátosságokat.

Ugyancsak modern helyesírásunk szerint jártam el a mássalhangzók hosszúságának jelölésénél, ha az nem tükrözi az egykorú vélhető kiejtést. Elhagytam a kettőzött tárgyragot is.

A településekről írt leveleket a helységek mai neve szerinti betűrendben közöltem; ahonnan több levelet írtak, ott ezeket időrendben és sorszámmal ellátva illesztettem egymás után. Lábjegyzetben csak azoknál jelölöm a datálás évét, ahol ez a szöveg alapján nem derül ki, az iratokat ugyanis a levéltárban történő elhelyezésükkor egyébként is dátummal látták el.

A források után szójegyzék segít a régies és latin kifejezések értelmezésében.

¹ Esterházy Pál nádornak címezve. HU-MNL-BAZVL-IV.501.b. III.II.195. A levelet 1692-ben írták.

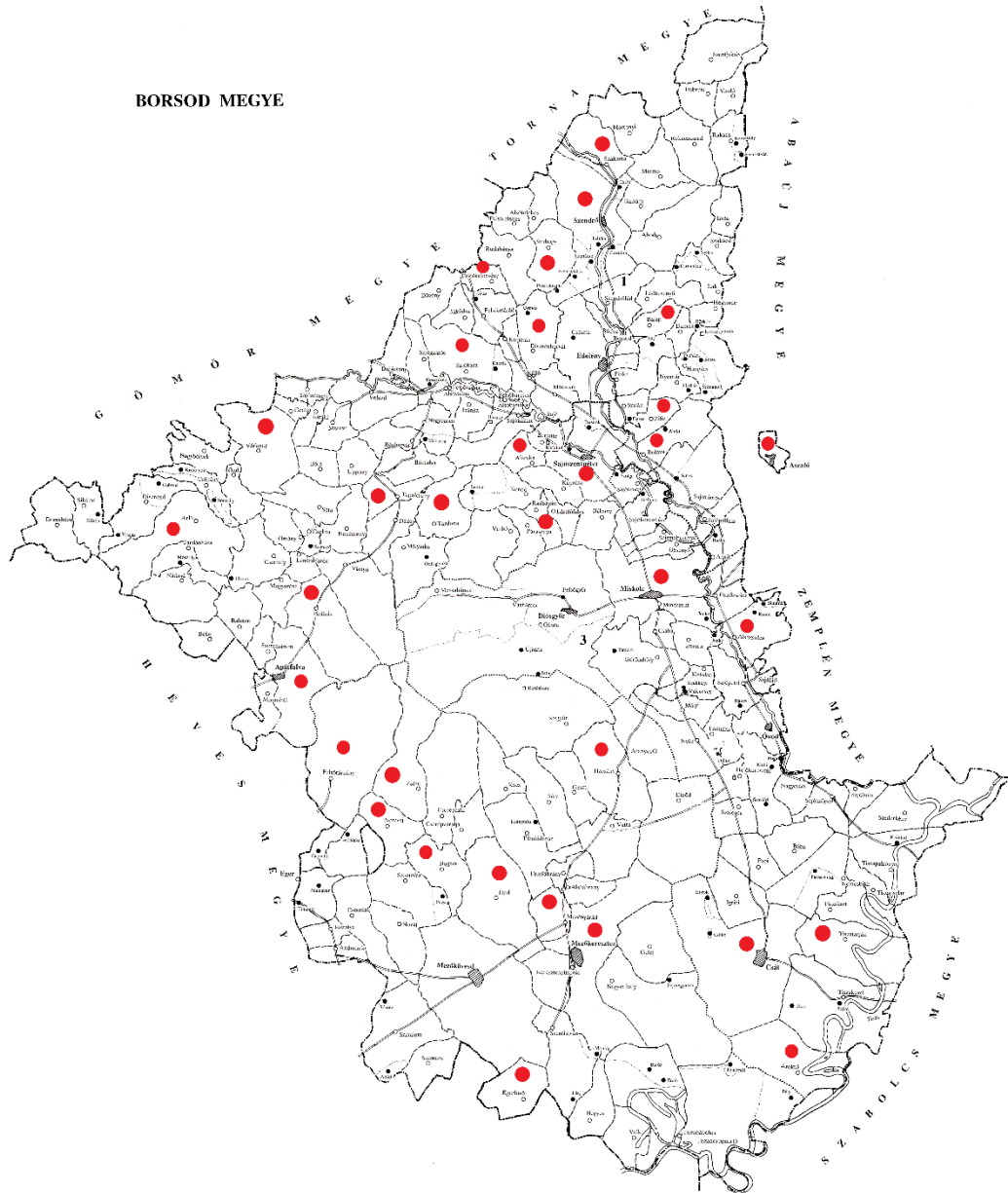

Borsod vármegye térképe, amelyen pirossal jelöltek azok a települések, ahonnan panaszlevelek érkeztek a megye elöljáróságához

Forrásközlés

Alacska

„Isten minden szerencsés boldog előmenetellel nagyságtok kegyelmeteket megáldja, kívánjuk.

Nem kicsiny okokra nézve kelletik nagyságtok s kegyelmeteket ez kis suplicatiónk által megtalálnunk. Jól tudhatja nagyságtok kegyelmetek mely igen megvagyunk az porcióval terheltetvén, kinek megfizetése nem tudom mikor lehet meg. Mostan is pedig szolgabíró uram fél pociót kér rajtunk, melyet soha mi meg nem fizethetünk. Az Istenért is kérjük alázatosan nagyságtokat kegyelmeteket, ezen fél porciót vegye el rólunk. Holott már egy, az kik hazajöttek is, két gazdaember elment, elijedvén az sok fizetéstül. Az többi is az kik vadnak, csak készülnek. Az kik megmaradt is, semmije nincsen, hanem munkája után él. Az egri inspector² hajdúi is majd minden héten hajtanak Egerben az szolgálatra. Ha az portió is, az egri szolgálat is rajtunk lészen, semmiképpen el nem viselhetünk ilyen terhes igát. Mely aránt is kérjük alázatosan, mentsen meg nagyságtok kegyelmetek. Mely nagyságtok s kegyelmetek atyai jó akarátja gondviselését semennyi időben megszolgálni el nem mulatjuk. Nagyságtok s kegyelmetektül kegyelmes választ várván.

Közönségesen Alacsán lakos szegény emberek, maradván nagyságtok kegyelmetek alázatos szegény szolgálói.”

A külzeten:

„Nagyságtok s kegyelmetekhez alázatos suplikaciónk”³

Alsózsolca

„Ajánljuk jó szívvel való szolgálatunkat kegyelmednek, mint jóakaró bizodalmas urunknak!

Nemzetes Ispán urunk! Szombaton estve vettük nemzetes szolgabíró urunk őkegyelme levelét, az melyben írja őkegyelme, hogy a tekintetes nemes vármegyének Szendrőben leszen gyűlése, kér őkegyelme bennünket levelében, hogy emberünket bocsássuk az gyűlésre. Mi, íme bocsátottuk embereinket, kiváltképpen pedig kegyelmedhez nagyságos ispán uram, hogy súlyos és terhes dolgainknak könnyebbítésében legyen hozzánk illendő assistentiával. Mert majd többire elviselhetetlen az iga, az szorongatás, az ínség rajtunk az sok jövő s járó és strázsára járó németek miatt. Az elmúlt nyáron való széna takarásunkból még a tavaszon kipusztultunk úgy, hogy csak mi szénánk sem maradt a táboros németektől. Azonban a tekintetes nemes vármegye gyűlésén rendeltek hozzánk egy kocsist négy ökörrel, azmely miatt annyira olyan nyomorgattatásban vagyunk, hogy majd szinte elviselhetetlen. Mert maga minden nap minden gazdától háromszor kíván főttet, sőt ha szája ízint nem tetszik, az földhöz veri vagy utána hajtja az ételt az ételvivőnek. Másként pedig iszonyatos az szitkozódása, s az nyelve, azmely miatt igen nagy böcstelenségeket kell szenvednünk. Úgy hogy mi bizony inkább felvállaltuk volna, sőt egy gyalog német sem

² E tisztség említéséből azt feltételezhetjük, hogy a levelet 1687 után írták, mert korábról nem ismerjük ezt a pozíciót. Az iratot nem datálták, de később a hátuljára írt kivonat szerint 1665-ben keletkezett. Az utóbbi dátum azonban a fentiek okán téves is lehet.

³ HU-MNL-BAZVL-IV.501.b. III.I.263. A levelet 1665-ben írták.

kérte volna ki jobban az önmagáét, mint ez. Azért alázatosan kérjük uraságodat nemzeti ispán urunk, ez elviselhetetlen teres igáknak megkönnyebbítésben, hogy mellettünk és ez rajtunk lévő kocsi fordítsa el rólunk, mert sokáig el nem viselhetjük. Mely uraságod hozzánk megmutatandó jó akarattal mi is Istennek életünket továbbra terjesztvén, szolgálni el nem mulatjuk. Ezzel Istennek gondviselése alá ajánljuk uraságodat.

Uraságodnak kész hívvel szolgáló jóakarói, Also Solczaiak maradunk

Datum Also Solcza 1693. február 22.”

A külföldi:

„Nemzeti Usz Ferenc úrnak őkegyelmének, tekintetes Borsod vármegyének vice-ispánjának, nekünk becsülettel említendő úrnak őkegyelmének illendően adassék”⁴

Apátfalva

1,

„Alázatos szolgálatunkat ajánljuk nagyságtoknak és kegyelmeknek, hogy Isten ő szent felsége tartsa jó egészséggel szívből kívánjuk

Nagyságtokat és kegyelmeket költetik megkeresnünk az kis suplicatiók által. Oka nem egyéb, hanem az mi nyomorúságunkat terjesztjük nagyságtoknak kegyelmeknek, hogy megorvosolja. Kérjük az nagy Istenért legyenek irgalmasan hozzánk, mert elfutunk. Mi úgy, mint előbben, hogy az mi nyomorúságunkat nagyságtok és kegyelmek eleiben terjesztjük, mert nem volnánk adósa az nemes vármegyének, de hogy nem tudunk mire vélni, sok is száma nélkül az melyeket fizetünk. Adja számát az Sallai uram, mert elhajtotta 22 marhánkat, [...] kétszáz szekér fát hordtunk még igában, melyről se őkegyelme, sem más nem quietált. Utána adtunk kapitány uramnak, Gombos Imre uramnak száznyolcvanhat forintokat, az melyért nagyságtok kegyelmek szegény árva fejünket orvosolja. Leteve az 40 forintot, az zálogért, de mind pénze, mind ökre oda van. Azért kérjük nagyságtokat, kegyelmeket, hogy irgalmasan cselekedjék uraságtok. Kérjük nagyságtokat kegyelmeket, hogy az benne megnevezett fizetésre be legyen. Nagyságtok kegyelmek Istenül vissza[kapja] jutalmát, kiért várjuk nagyságtoktól kegyelmektől minden jót. Datum in Apátfalva, die 28. Octobris 1686. Nagyságtok, kegyelmek igaz szolgálói, az apátfalusiak.”

Külföldi:

„Nagyságtoktól kegyelmektől kegyes választ várjuk és az mely ököre Szentpéteren legyen, bocsássa el uraságtok, mert [...] vészen szolgabíró uram mindenekről. Ezek után Istennek ajánljuk nagyságtokat kegyelmeket mind fejenként. Datum in Apátfalva, die 28. Octobris, Anno 1686.

Nagyságtoknak kegyelmeknek szegény szolgálói, az apátfalusiak, mind közönségesen mp.

Alázatos supplikationk nagyságtokhoz kegyelmekhez.”⁵

2,

„Tekintetes nemes vármegye, nagyságtoknak, kegyelmeknek ajánljuk köteles szolgálatunkat.

⁴ HU-MNL-BAZVL-IV.501.b. III.II.199.

⁵ HU-MNL-BAZVL-IV.501.b. III.II.106. A levelet 1686-ban írták, és meglehetősen nehezen olvasható.

Kelleték nagyságtokat s kegyelmeteket megtalálnunk ezen suplikationkkal, néminemű nagy kárunk végett, az melyért nagyságtokat ennek előtte is sokszor búsítottuk és hírével adtuk. Jó emlékezetében veheti, Szarlai András uram szolgabíróságában elhajtata tizen-nyolc marhánkat, az kit még eddig az óráig sem portiónkban, sem egyéb fizetésünkben nem tudtak, hanem csak odaveszett. Ez iránt kérjük nagyságtokat s kegyelmetek és tekintetes nemes vármegye, Istenért, jó szerencséért vegye méltó tekintetben ezen keserves nagy kárunkat és fordítsa valami fizetésünkben, mert szenvedhetetlen ennyi kárunkat semmire odaveszteni. Ezek után maradunk nagyságtoknak s kegyelmeteknek szegény szolgálái, apátfalusi gazdák, szolgálunk.

Die 29. Octobris. Anno 1689.”

A külzeten:

„Az tekintetes nemes Borsod vármegyének őnagyságoknak s őkegyelmeknek ez alá-
tos suplicatióknk”⁶

Arló

„Hogy az Úr Isten nagyságtokat s kegyelmeteket minden terhes dolgaiban boldogítsa, szívesen kívánjuk

Tekintetes nemes vármegye, ez alázatos suplicatióknk által kéntelenítettünk nagyságtok s kegyelmetek színe eleiben folyamodnunk. Nagy szomorúsággal értettük nemzeti szolgabíró urunktól őkegyelmétül, hogy nagyságtok s kegyelmetek az portiónkat egy portióval az négy utolsó havakra angeálta. Noha még az reánk limitáltatott elébbi hat portió is úgy megnyomott bennünket, hogy azt sem fizethettük különben, hanem más emberséges emberektől kellett eddig is felvennünk, nagy és elviselhetetlen interesre. Kérjük annak okáért nagyságtokat s kegyelmeteket tekintetes nemes vármegye, méltóztasson hozzánk, szegény tagjaihoz annyi gratiáját mutatni, hogy azon egy portiónkat relaxálja, mert megfizetői bizony nem lehetünk. Mely nagyságtok s kegyelmetek hozzánk mutatandó gratiáját Isten fizesse meg nagyságtoknak s kegyelmeteknek.

Nagyságtok s kegyelmetek szegény szolgálái, az allói lakosok.”

A külzeten:

„Alázatos suplicatiója nagyságtokhoz s kegyelmetekhez az belől megírt instansoknak”⁷

Ároktő

1,

„Alázatos suplicatioja nagyságtokhoz s kegyelmetekhez az szegény ároktői lakosoknak, mind falujul

Alázatosan kellitik nagyságtokhoz s kegyelmetekhez folyamodnunk, mivel e sok háborúságos időkbén szintén elfogyatkoztunk, marháinkbul kifogytunk. Ki vagyón nagyságtoknak s kegyelmeteknek értésére, hogy elhajtotta Baratkoki minden marháinkat, magunk elkevesedtünk s elszegényedtünk. Az portioszám pedig fölötte nagy rajtunk, kit el nem viselhetünk, ha nagyságtok s kegyelmetek meg nem könyörül rajtunk. Kérjük

⁶ HU-MNL-BAZVL-IV.501.b. III.II.139.

⁷ HU-MNL-BAZVL-IV.501.b. III.I.262. A levelet 1665-ben írták.

alázatosan nagyságtokat s kegyelmeteket, könyörüljön meg rajtunk és szállítson le portiónkban, úgy az mit elviselhetünk, mivel, hogy az sok jövő-menőt sem győzhetjük, nagy ínségben vagyunk. Mely nagyságtok s kegyelmetek hozzánk való atyai kegyelmét holtig meg igyekezünk szolgálni. Isten nagyságtok éltesse kedves jó egészségben.

Datum Olnod, die 20. Maii, Anno 1665.

Nagyságtoknak s kegyelmeteknek alázatos szolgálói, ároktöviék”⁸

2,

„Tekintetes nemes vármegye! Alázatos és köteles szolgálatunkat nagyságtoknak s kegyelmeteknek!

Tekintetes nemes vármegye! Értjük kívánságát a nemes vármegyének a szénának megadásában, melyre elégteleneknek állítjuk magunkat, mivel hogy az úton járók s hatalmasok és az Istennek közönséges csapása, a sáska minket a szénától megfosztott annyira, hogy magunk marhácskáinak kevés. Ami pedig nagyobb, minden járó marhácskáinkat 4 szekerekkel együtt a német, török alá hajtotta, s amint halljuk, szintén Nádor Fejér Várig hajtják, és ha úgy léssen soha többé szemeinkkel nem látjuk se szekerünket, se marháinkat. Mihez képest alázatosan reménkedünk nagyságtoknak s kegyelmeteknek, hogy a szénára ne erőltessen uraságtok, s tegyen könnyebbítést ez aránt rajtunk, mert bizony meg nem vihetjük, elégtelenek vagyunk reá, és az Úrtól jutalmát veszi nagyságtok s kegyelmetek. A Csegei révnek miatta pedig nagy félelemben vagyunk, mivel hogy a tolvajok mostan is az egyeki marhát elhajtották, Nagy Győri kereskedő, becsületes s fő embereket megölték és itt végen tartunk, hogy egy éjjel valamiképpen megromlunk miattok. Azért ha lehetne orvoslani, valami úton-módon a Csegei révet elveszteni, nagyságtok kegyelmetek munkálkodnék benne.

Ároktó, 1693. 11. Januárii.

Nagyságtoknak a kegyelmeteknek alázatos szegény szolgálói az ároktőiek közönségesen maradnak. Pro pria.”

A külzeten:

„A Tekintetes Nemes Vármegyéhez alázatos supplicatiónk.”⁹

Aszaló

1,

„Nagyságtoknak s tikegyelmeteknek Istentül kívánunk kegyelmes, az Úr Jézus Krisztus által, kedves hozzátartozókkal együtt.

Nagyságtokat s tikegyelmeteket találánk meg nagy bizodalommal, bízván az nagyságtok s az nemes vármegye kegyes Istenes hozzánk való indulatjában. Teljességgel elfogyatkozunk az sok dúló, fosztó haszontalan csavargó katonáknak ottan-ottan reánk jöveletek, búsítások és szidalmok miatt. Egy nap nincsen melyen tízen-tizenketten, hol ketten, hol hárman reánk nem jönnek, elegendő gazdálkodásra kényszerítenek, lovainkat hol magok alá, hol posta alá valahová is elviszik, két s három mérföldig fásasztják. Ezek az végvárbeliek teljességgel vévén olyanná tartanak bennünket, mint zálogos jobbágyokat, de kiváltképpen ezek az ónodiak felette illetlen bánnak velünk, mivel igen útfélen lakunk,

⁸ HU-MNL-BAZVL-IV.501.b. III.I.164.

⁹ HU-MNL-BAZVL-IV.501.b. III.II.30.

tehát csak ketten-hárman is reánk ütnek. Jól tartjuk, s még felül megszidalmaznak bennünket, urunk őnagyságát is találtuk meg felőle, de mivel őnagysága gyakorta Császár urunk Őfelségénél vagyon, nem annyira vigyázhat reánk. Azért nagyságtokat s tikegyelme-
teket alázatosan kérjük, ilyen siralmas sorsunkat vegye elől, szoktasson el rólunk az sok szegény embert búsító csavargó katonákban, mert elfogyatják mind magunknak ételét, mind marháinkbul kipusztítanak. Mely nagyságtok s tikegyelme-
tek jótéteményéért teljes életünkbeli szolgálatunkat ígérjük. Az napokban is így cselekedtek az ónodiak velünk, levelekbe reánk hozzák, hogy falurul-falura vigyünk rabokat szekerenken, lovunkon. Adunk jóllehet alájok, de az mi levelekben vagyon, nem az szerint cselekszünk, hanem öt mérföldig is elvisszük, és ez napokban is elvitték szekerünköt, marháinkot, emberünket. Ím, még vagyon néhány barmos ember közöttünk, noha bizony kevés, de ha így cselek-
szenek velünk, félő bizony, hogy az kapuszám meg ne kevesedjék közöttünk. Ezek után Istennek kegyelmében részesüljön nagyságtok s tikegyelme-
tek.

Actum is Aszaló 14. Julii Anno 1641.

Aszaló városának együgyű lakosi, nagyságtoknak s tikegyelme-
teknek hűséggel szolgál-
nak.”

A külzeten:

PH

2,

„Engedelemmel való alázatos és együgyű szolgálatunknak ajánlása után. Hogy Isten nagy-
ságtokat s kegyelme-
teket minden üdvességes áldásokkal, állandó békességes megmaradással és minden dolgaiban való boldog előmenetellel megáldja, kívánjuk szívünk szerint.

Tekintetes nemes vármegye, alázatossággal kellekik nagyságtokat s kegyelme-
teket keser-
ves suplicatiónk által megtalálnunk, ily nyomorúságos sorsunk s állapotunk felől. Mivel lehet értésére nagyságtoknak s kegyelme-
teknek, mind az quartélyozó katonáknak reánk vettett képtelen adózások, mind penig az török uraknak való képtelen adózásokat nem tudjuk honnét szerit tenni. Holott jól tudhatja nagyságtok s kegyelme-
tek, hogy helyünkbul ki kellett bújdosnunk, és ide s tova elszélednünk. Mindazonáltal itt Szikszón egy néhányan megtelepedvén, valóban súlyos és felette nagy az iga rajtunk, holott még ma is az katonáknál is oda vagyon négy ökrünk az reánk felvetett adó miatt. Jóllehet immár egyszer is másszor is immár befizettünk negyvenhárom magyar forintokat és nyolcvan pénze-
ket. Mégis követelnek rajtunk flo. 29, az kinek is nem tudjuk honnét szerit tenni. Valóban nagy az iga és az ínség rajtunk, mert csak Egerben is három részre kérnek szekeret tülünk, negyedik helyre Hatvanyban, azonban nyargalókét is követelik az katonák rajtunk. Mostan viszont az tekintetes nemes vármegye elpusztult helyünkre tizenkét magyar forintokat vetett, az rossz pusztá malomra négy forintokat szintén úgy, mint az boldog időben, holott annak sem vesszük semmi hasznát, mert elromlott és elpusztult ebben az háború-
ban. (Azért ha nagyságtok s kegyelme-
tek Isten után nekünk jól nem téssen és az reánk vetett taxának csak az felét is el nem engedi.) Egyáltalában innét Szikszó-
rul is messze földre el kellekik bújdosnunk. Holott annyira jutottunk, elhiggye nagyságtok s kegyelme-
tek, hogy még az mindennapi evő kenyérünk sincsen, mert elfogytunk, elszegényedtünk. Minek okáért az Krisztus érdeméért és az nagyságtok és kegyelme-
tek előmeneteliért reménykedünk nagyságtoknak s kegyelme-
teknek, tekintse meg kegyes és könyörülő

szemeivel ily keserves romlásinkat és gyászos pusztulásinkat s szánjon meg bennünket, nem kívánván az megfizethetetlen adót ily megromlott kevés számú koldus embereken. Mert valahova térszen nagyságtok s kegyelmetek, de egyáltalában mi csak nem fizethetünk. Tekintse meg nagyságtok s kegyelmetek kegyelmes gróf urunkat őnagyságát is, és őnagysága tekintetiért is hozzánk való kegyelmességet mutatni méltóztassék, melyet nagyságtok s kegyelmetek szokott irgalmasságából megcselekedvén, mi is a nagyságtok s kegyelmetek hajdani békességének megadásáért szerencsésen virágzó hosszú életéért Istenünknek könyörögni meg nem szűnünk. Isten oltalmába ajánlván az nagyságtok s kegyelmetek életét mindenkben.

Datum Szikszovia, Anno 1683. die 13. Maii.

Nagyságtoktól s kegyelmepektől kegyes választ várunk, mi elpusztult Aszalóhoz tartozó szegény emberek. mp. PH”

A küzeten:

„Alázatos suplicatióink nagyságtokhoz s kegyelmetekhez, mint nekünk bizodalmas fautorinkhoz méltó becsülettel és bizodalommal adassék.”¹⁰

Balajt

„Tekintetes nemes vármegye!

Nagyságtoknak, kegyelmeteknek alázatosan jelentjük, hogy minálunk portiónk felett vannak az quartélyosok, kiknek bárcsak az portiók szerént tehetnénk eleget, nem hogy kívánságokat teljesíthetnénk. Mivel az strázsamester ebédjére, vacsorájára ennyi bort kíván, valamennyit megihatik. Az többi felől pedig parancsolt, hogy minden személyre három-három icce bort adjunk egy napra, mely kívánságoknak semmiképpen eleget nem tehetünk, ha nagyságtok, kegyelmetek nem orvosolja. Kérjük azért alázatosan az tekintetes nemes vármegyét, méltóztassék tekintetben venni panaszunkat. Portiónk felett ne terhel tessünk, hogy mi is az nagyságtok kegyelmetek szárnyai alatt megmaradhassunk. Mely nagyságtok kegyelmetek irgalmasság tételiért az Úr Istennek áldását nagyságtokra kegyelmekekre terjedni kívánjuk.

Nagyságtok kegyelmetek alázatos szolgálói, az balajti szegénység.”

A küzeten:

„Az tekintetes nemes vármegyéhez alázatos supplicatiója az balajti szegénységnek”¹¹

Balaton

„[...] menni és igen kevesen maradtunk immár [...] az sok egri fel s alá járó németek miatt az falunkat meg nem lakhatjuk, mivel marhás ember köztünk csak vagy kettő vagyon, és mostan is, úgy, mint apsentis commendant uram németeket falunkra küldvén, szekerönket elhajtatta és vastagon megbitangoztatott bennünket. Mindezekre nézve is kérünk nagy alázatosan a nagy Istenért nagyságtokat, kegyelmekeket, hogy vegye jó consideratioban ennyi nyomorúságos veszedelmünket s elfogyott állapotunkat és jövőendő havakra esendő portiónkat leszállítani ne neheztelje, hogy annyival inkább mink is a nagyságtok és kegyelmetek gratiája mellett megmaradhassunk. mely ebbéli nagyságtok és kegyelmetek gratiáját és atyai irgalmasságát megszolgálni életünk fogytáig el nem mulatjuk.

¹⁰ HU-MNL-BAZVL-IV.501.b. III.I.289. A levelet 1683-ban írták.

¹¹ HU-MNL-BAZVL-IV.501.b. III.I.261. A levelet 1663-ban írták.

Nagyságtoknak kegyelmeteknek kegyes válaszát elváró és atyai gratiájához ragaszkodó balatoni szegény lakosok.”

A külzeten:

„Tekintetes nemes vármegyéhez alázatos instantiájok az balatoniaknak”¹²

Boldva és Ziliz

„Bodvai és Zilizi embereknek Onadi gyalog vitézek miatt tött kárvallások, melyekről a kárvallott emberek jó lelkiesmeret szerent tesznek bizonyoságot ilyen renddel:

Saápi György. Egy öreg disznómat, malacomat [...] valókat nro. 18, egy kősómat, tizenegy kenyereket vittének el. Meg is döföltek.

Molnár János. Feleségemet vitték el, egy előkötőjét ruhát.

Collát Márton. Két disznómat elvitték, kettőt ismét levágtak, de hitványság miatt enni-
való nem lévén, itt hagyták.

Marcsa János. Engemet keményen megvertének, rajtam vontak tallért 1.

Botos András. Egy disznómat vitték el, igen jót.

Oláh Gergely. Kettőt süldőimet oda vesztettének, kettőt ismét megölvén itt hagytanak, mert a hitványság miatt meg nem ehették.

Marossi István. Két süldőnket és vadonatúj szűrőmet, láncsámat(?) elvitték, meg is vert ezeken kívül.

Borsós Ambrus. Vittek el meddő tehenemet, a fiamat keményen megverték.

Kovács Jánosné. Nyolc krajcáros malacomat elvitték. Kunyhómat az templom kerítés-
ében felrontották, fél csizmámat elvitték. A fiamnak is vadonatúj sarujával együtt.

Oláh Péter. Egy tehenemet elvették.

Ádám Gergely. Hét krajcáros malacomat elvitték.

Molnár Tamás. Három krajcáros malacomat elvitték.

Farkas Péter. Engemet sok ocsmányságok között meg is vertenek, gazdálkodván nékik bizonyos számú kenyerekkel, ökreinket pedig kettőt ejtettének pedig német kezében, s most is oda vagyon hadi bíró uram kezében.

Ezen dolgok estenek rajtunk 26 és 28-adikban Maii. Estve későn való álmkor, szerfe-
lett irruptioval.”

A külzeten:

„Az Ónodi gyalogok által az Bódvai és Zelizi embereknek kárvallások conscriptioja.”¹³

Bogács

„De Eo Utrum

Tanú, ezen leszen hited, hogy Verpeléti István nevű katona falutokban és falutokon kí-
vül micsoda istentelenséget vitt végben, és micsoda isteni káromlásokkal szitkozódott.

Testes

1, Testis Matthias Csorba, colonus Bogácsiensis, Capituli Agriensis, annorum circiter
25, juratus examinatus fatetur. A fatens vallja bizonyosan, hogy az utrumban feltett katona
rút, isteni káromkodással szidta őket, adtával teremtettével, láncos mennykövel, több
afféle hallatlan mocskokkal, hogy megöllek ma benneteket. A süvege karimáját töltésekkel

¹² Ollóval elvágott, ezért töredékes levél. HU-MNL-BAZVL-IV.501.b. III.II.165. A levelet 1691-ben írták.

¹³ HU-MNL-BAZVL-IV.501.b. III.II.17. A levelet 1657-ben írták.

körülrakta, úgy nyargalódzott környülök, mint az ellenség. Mondotta, majd ilyen s ilyen fiai, a harasztnál mind a hármatokat megölöm, de a faluban visszaszaladtak a fatensek.

2, Testis Andreas Kovács, Bogácsiensis, colonos capituli Agriensis, annorum circiter 32, juratus examinatus fatetur. A fatens vallja bizonyosan, hogy a feljebb megírt katona rút káromkodással szidta a fatenseket, adtával teremtettével, láncos menykővel, több afféle égre kiáltó szitkokkal, hogy megöllek ma benneteket a harasztnál. A süvege karimáját körülrakta a töltéssel, ellenségesen forgatta a fatenseket, hogy ilyen s ilyen lelkűek, mind a hármatokat megölöm ma, de a fatensek visszaszaladtak a faluba.

Valentinus Szűts jurassor cottus Borsodiensis.”¹⁴

Bükkzsérc

„A tekintetes nemes vármegyéhez, nagyságtokhoz s kegyelmetekhez alázatos supplicatiójok szegény sérczieknek közönségesen

Alázatosan kéntelenítettünk nagyságtok s kegyelmetek személyei eleiben sok nyomorúságinkot terjeszteni és kegyes orvoslásához gratiájokat implorálni. Az egri praefectus rendkívül való sok és erőnk felett való terhekkal nyomorgat bennünket szakadatlan. Szekerünk, gyalog emberünk hol az praefectus uram dolgairól, hol az commendáns őnagysága dolgairól, soha addig ki nem bocsájtják szekereinket, míg más rendbeliek ki nem váltják. Az nemes vármegye tisztje is sokszor kívánják mind szekérrel, mind gyalogszerben való szolgálatunkot, melyeknek supportakására mi bizony elégtelenné lettünk, el kell helyünket hagynunk. Ennek felette ugyan praefectus uram nemesi szabadságunkban is háborgat, most is specie kívánta producálni armálisunkot. Kéntelenek lettünk pariáltatunk nemeslevelünket s úgy beküldenünk, mert ha elhallgatjuk, az executió mindjárt rajtunk érette. Ha nagyságtok s kegyelmetek kegyes szemekkel reánk nem teként, rajtunk kezdette el, de másokon végzi szándékát.

Az Istenért reménykedünk nagyságtoknak s kegyelmeteknek méltóztassék mellettünk felkelni, és mindkét dolgainkban, bajoskodásinkban kegyelmesen succurálni. Mert, ha csak magunknak hagyattatunk, bizony mi éppen elpusztulunk.

Melyben, ha nagyságtok s kegyelmetek velünk, szegény tagjaival jól teszen, az Isten megáldja érette nagyságtokat kegyelmeteket. Ez miért teljes életünkben alázatosan nagyságtoknak kegyelmeteknek megszolgálni el nem mulasztjuk.

I. V. V. N. K.

P. S.

Ezen is Alázatosan instálunk tekintetes nemes vármegye előtt. Az elmúlt télen két compania német feldúlta falunkat, minden portékáinkat elvitték. Heves vármegyében, Gyöngyös városában adták el többire minden portékánkat, már sokat megismertünk benne, de amit még megtalálnánk is benne, váltság nélkül nem adják ki. Alázatosan instálunk nagyságtok s kegyelmetek előtt, méltóztassék mellettünk írni a nemes Heves vármegye tisztjeinek, hogy ahol és kinél megtaláljuk (ismerjük javacskaikat) váltság nélkül adják meg. Azt kívánván az keresztyéni atyafiságos szeretet is, őkegyelmektől.

Melyért is Isten áldja meg nagyságtokat kegyelmeteket.”¹⁵

¹⁴ HU-MNL-BAZVL-IV.501.b. III.II.53. A levelet 1673-ban írták.

¹⁵ HU-MNL-BAZVL-IV.501.b. III.II.168. A levelet 1691-ben írták

Dédestapolcsány

„Kész szolgálatunk ajánlása után, hogy az Úr Isten a nagyságtok s kegyelmetek életét nemes vármegyénk directiójára megtartsa, nagy szívesen kívánjuk.

Tekintetes nemes vármegye, elszenyvedhetetlen kárunktól viseltetvén, kényszerítettünk a nagyságtok s kegyelmetek kegyes tekinteti eleibe dolgunkat referálni és irgalmas revisiója alá bocsájtani. Mely kárunk nem egyéb, hanem szegény helyünkben lakozó nemes Kováts István urunknak két ökreinek a nyargalók miatt való odaveszése, ki is mi formában vezett oda, nagyságtok s kegyelmetek előtt aperiáljuk. Tekintetes nemes vármegye, az elmúlt siralmas esztendőben nominanter az első portiónak szedésekor nemzeti Aszalai András urunk lévén nemes vármegyénknek viceispánja, Szendrőben megárestáltatván, nem tudjuk mi okra nézve, küldött ki őkegyelme három katonát reánk, kik két embereinket megfogván, magokkal elvitték. Emellett a két öröt is elhajtották, holott még a terminusnak három nap híja volt, melyre be kellett volna vinnünk 3 szekér szénát és 5 köböl abrakot. Bevivén Szendrőbe embereinket vitték az német perceptor eleibe, tudván az is, hogy még az terminus el nem jött volna. Az mi embereinket nem bántotta, de az málinkaiakat s többeket mindjárt a tömlőre hajtatta, minthogy azoknak immár terminusok elmúlt volt. Így lévén a dolog, minthogy nemzeti Aszalai uram adott bennünket nyargalóra a katonáknak, amint maga őkegyelme emberünk előtt a várban fateálta, a katonák az ökröket ki nem adták, noha az 12 forintokat nékiek megküldöttük volt, de ki nem adták, azt mondván, hogy ispán uram őkegyelme 24 forintig adta, amelyet soha nem követtek rajtunk, és így mind a két ökör odamaradott nálunk. Melyre való nézve alázatosan kérjük nagyságtokat s kegyelmeteket ilyen kárvallásunkat vegye méltó tekintetbe és ilyen keserves kárunkat kin kereshessük (minthogy még a katona is él, ki ezt cselekedte s falun lakik) méltóztasson jó útban igazítani bennünket.

Ezek után a mi Istenünknek kegyelmes oltalma alá ajánljuk a nagyságtok s kegyelmetek életét.

Kegyes és jó választ várván nagyságtoktól s kegyelmetektől, mi közönségesen tapolt-sani lakosok.”

A külzeten:

„Alázatos és együgyű supplicatióink nagyságtokhoz s kegyelmetekhez.”¹⁶

Egerlövő

„Alázatos és együgyű szolgálatunknak ajánlása után Istentől ő szent felségétől kegyelmet és tőlünk elmúlt békességünknek helyreállítását kívánjuk nagyságtoknak kegyelmeteknek csak egyfelől kellek nagyságtokat kegyelmeteket ez alázatos supplicatióink által megkeresni és alázatosan kérjük nagyságtokat kegyelmeteket, méltóztassék nagyságtok kegyelmetek a mi esedezésünket megtekinteni. Mi igen fogyatkozott állapottal vagyunk, mert a mostan elmúlt télen tartottak is quartélyos katonákat, már azok közül is ki pásztor lett, ki szerez házi szolgálta, ki elment közülünk úgy, hogy alig maradtunk hatan vagy heten. Most is a quartélyos katonáink kérnek tőlünk egy szekeret hat ökörral, két emberrel, a szekerre 6 zsák lisztet, két szalonnát, amely ő kívánságoknak, hogy mi eleget tegyünk, erőnk arra nekünk nincsen, mert igen fogyatkozott szegény állapottal s kevesen vagyunk. Azért alázatosan kérjük a tekintetes nemes vármegyét, ezt a mi dolgunkat vegye jó tekintetben és orvosolja meg, mert ha nem, mi azt meg nem adhatjuk. Minekünk helyünkből ki kellek

¹⁶ HU-MNL-BAZVL-IV.501.b. III.II.175. A levelet 1691-ben írták.

mozdulnunk, mert mód nélkül való s képtelen kívánság rajtunk, tőlök. Ezeknek utána Istennek kegyelmes atyai gondviselésé alá ajánljuk nagyságtokat kegyelmeteket.

Ezekről mi Lövőn lakó quartélyos katonákat tartó szegénység nagyságtoktul s kegyelmetektől kívánatos jó választ várunk.”

A külzeten:

„A tekintetes nemes Borsod vármegyék őnagyságoknak s őkegyelmeknek adassék nagy böcsülettel ez alázatos suplicatióknk”¹⁷

Felsőtárkány

1,

„Anno 1645.

Barany Miklós, Nyri János szolgálja, felső Tárkányon lakozó annorum 20, megesküvék hiti után, azt vallja: Az Tárkáni erdőn hajtottam az Hás kút felett fel az disznót, egy darabja az disznónak elszakadt volt. Az után menék, hogy megtérítsem az disznót, látom, hogy ott megláttak az Gióriek az gyalog hajdúk. Kilencen voltak ott, megijede magoktól az disznó, által futa az úton. Ott engem megfogának az hajdúk, hátraköték az kezemet, pórázon úgy vittek el és tovább vittek. Megfosztanak, vadonúj szűrömet, fejszemet, tarisznyámot elvonák, csak az késemet adják meg.

Én Nyri János úgy, mint gazdája a szolgának, érette mentem Giórben az szolgám egyet-másáért. Szintai Márton uramnak szólék, kértem az szolgám egyet-mását, kit elvettek volt. Szintai Márton elsőben mondá, hogy megadják, de azután csak halogatta. Az szűrért egy forintot kértek tüllem, de én azt mondám, én egy pénzet sem adok uram híre nélkül, mert az mi saját erdőnkön fosztottátok meg az legényt.

Mi Tárkáni hites bírák Somogi György és Nyri András hitünk szerint írtuk ezeket, de mi ennél egyebet semmit nem tudunk az fejedelem elmenési után, hogy egyéb kárt tettenek volna itt.

Az kegyelmed levele szolgabíró uram szombaton jött hozzánk, akkor is az török úr hívatott, oda [...]”

A külzeten:

„Adassék ez levél az tiszteletes és böcsületes szolgabíró úrnak, Bíró Bálint úrnak kezében Ónod városában.”¹⁸

2,

„Isten sok jókkal hogy megáldja nagyságtokat és kegyelmeteket.

Mi felső tárkáni bírák és polgárok egész falujul vöttük az kegyelmetek böcsületes levelét, melyben mit írván megértettük az kegyelmetek kívánságát, hogy minden falu megírja aminemű nyomorúságon vagyon, úgy labanc katonától, úgy kuructól, ilyen dolgot írhatunk.

Nagyságtoknak és kegyelmeteknek míg elsőben és suplicatióknk által, hogy amiképpen megegyeztünk egymás közt az apátfalusiakkal az erdő végett, hogy mikor az Úr Isten ő szent irgalmasságából valami kevés makkot ad, tehát se egyikönk, se másikonk a marhát reá ne bocsássa a makkra. Ők ezt meg nem állották, hanem marhájokkal rajta jártak a

¹⁷ HU-MNL-BAZVL-IV.501.b. III.I.287. A levelet 1681-ben írták.

¹⁸ HU-MNL-BAZVL-IV.501.b. III.II.8.

makkon, és mi azon marhákat behajtottuk a makkról és megbüntettük. Azon büntetést az apátfalusiak Hajnáczkőben lakozó vitézeknek, úgy mint azok is apátfalusiak voltak, azoknak vallották, és rajtonk elvetették, úgy mint Barta Pállal két ízben két forintot vetettek rajtonk. Felnémeti pusztán hasonlóképpen levagdalták az gyümölcsfákat és azt is rajtok értük és megbüntettük őket, amely büntetést is ugyan azon Hajnáczkőben lakozó Barta Pállal duplommal megvetettek rajtonk. Azon felül erdőből az marhákból eleget vallunk kárt és vallottunk, de azt mi nem tudjuk alsó(?) és felső volt, azonban Nagyréti Tamás nevű hajdú ez elmúlt esztendőben vött rajtunk tizenhét forintot, bocskorpénzt és boronkat ivott meg tíz forint árát, az mely igen-igen nehézségre vagon. Hanem kérjük nagyságtokat és kegyelmeteket, hogy ez ilyen dolog felől is elmélkedjen és vigye jó rendben, mert bizony eluntuk általán fogva a sok nyomorúságot szenvedni miattok. ezek után Isten tartsa és éltesse nagyságtokat és kegyelmeteket jó egészségben.

Datum is Felső Tárkány die 28. Junii.

Mi felső tárkányiak szeretettel szolgálunk nagyságtoknak és kegyelmeteknek.”

A külzeten:

„Nemes és nemzetes Düri András uramnak, nemes Borsod vármegye viceispánjának, nekünk jóakaró urunknak adassék ez suplicatiónk böcsülettel kezébe”¹⁹

Harsány

„Anno 1690. in mensibus Novembris et Decembris és ’91-nek kezdetiben.

1, De regimine Pulándi, egy félszemű kapitány jött az némettel, akik Nyüst és Landor Fehér Várban megmaradtanak, azok háltanak rajtunk egy éjjel, azoknak adtunk egy hordó bort, másfél köből abrakot, tyúk, szalonna, főzelék és kenyér, ad minimum flor. 10.

2, Comes Assau de regimine excellentissimi generális Karafa capitaneus, két compania némettel rajtunk hálván, estvéli és reggeli gazdálkodásban két hordó bort, 12 köből abrak, egy vágó tehén flor. 18. De ezt itt nem is igen ették, hanem többnyire magokkal elvitték. Tyúk, szalonna, kenyér flor. 15 ad minimum. Ezekén kívül az templomonkbul vittek ki egy fél szalonnát egy hájjal.

3, Vice colonellus Szalkh, ejusdem regiminis két compániával Alsó Socza és Ládrul felén visszafordulván, rajtunk hált, azoknak is estvéli, reggeli gazdálkodásban költ el két hordó bor, tyúk, szalonna, kenyér (mert verték, kergették keményen az embert) flor 18. 20 köből abrak, mert azoknak az lovai két kötel szénát egész éjszaka nem érték, hanem 7 ízben csak mind abrakot.

4, De regimine item Pulándi, egy kapitány, ez is 44 némettel ez is rajtunk hálván az bíránkot szegént megköztöztette, kellett adnunk abrakot 8 köblöt, tyúk, lúd, szalonna süte-főve kenyérrrel együtt flor 8.

5, Ad diem secundam Februarii, virradván, hált rajtunk egy kapitány német, három magyar katonával, adtunk 6 tyúkot, kenyeret, égettbor, 25 pol. s széna elég.

Az széna mind közönségesen költ el, legalább 16 szekér széna.

Mindezekről vallunk hittel is az tekintetes nemes vármegye előtt.

Harsányi bíró Lukács János, hites bíró Balás Miklós, esküdt emberek Balás Mihály, Balás Péter, Balás János, Fotos Pál, Bodnár Tamás, Tot Tamás, Tonkoly György az több lakosokkal együtt.”

¹⁹ HU-MNL-BAZVL-IV.501.b. III.II.163. A levelet 1691-ben írhatták.

A külzeten:

„Harsányiaknak az német vitézektül való kárvalásokrul való testatiója”²⁰

Izsófalva

„Sok keserves, siralmas nyomorúsági után, hogy Isten nagyságtokra, uraságtokra és kigyelmetekre békességes, egészséges, jó szerencsés új esztendő fel, kívánjuk szívből.

Nagyságtokat, uraságtokat és kigyelmeteket kelletik ez alázatos suplicatiókkal megtalálnunk. Jól emlékezhetik az tekintetes nemes vármegye reája, ez elmúlt második esztendőben az alsó járásbeli kvártélypénzért, nem csak ezer forintra érő marháinkat verte oda az szendrei várbeli német, melyet az tekintetes vármegye az mi káronkat csak elhallgatta. Noha az tekintetes nemes vármegyét érette eleget solicitáltuk.

Mostan is oly reménységgel felesen kaszálánk és szénát bőven takaránk oly reménység alatt, hogy mi azon az szénán marhát szereznénk. De miolta az némettség Szendrőbe szállott, csak minket és az kelecsényieket nyúznak meg többire, mert hitönkre mondjuk, hogy az szülésünk²¹ megért volna nyolcszáz forintokat, az kit eltékozlottanak.

Kérjük az Isten szerelmére nagyságtokat, uraságtokat és kigyelmeteket, vegye méltó tekintetben dolgunkat, mert ha nagyságtok nem orvosolja, immár az szénánk megfogyatkozott, bizony magonkat vernek agyon, mert mind kvártélyos, s mind az sok jövő-menő rajtonk vagyon. Melyet, ha nem orvosol, bizony nekönk kell pusztulnunk, mert immár az katona németet fogad az szekerekhez, s úgy hordja az szénánkat. Kérjük nagyságtoka az Istenért s jó szerencséjéért, lelki idvösségéért vegye jó igazításban siralmas káronkat. Ezzel legyen az Isten oltalmában az nagyságtok, uraságtok és kigyelmetek élete és lelke.

Az szegény Disznós Horvátiak jó és kegyes választ várnak.”

A külzeten:

„Ez mi alázatos suplicatióknk adassék az méltóságos, tekintetes, nemes Borsod vármegye assessorinak méltó becsülettel kezekben”²²

Kaza

1,

„Szegény kazai lakosoknak alázatos instantiájok nagyságtokhoz kegyelmetekhez

Alázatosan jelentjük nagyságtoknak s kegyelmeteknek nagy nyomorúságunkat. Ország útjában vagyunk, minden általmegy rajtunk, szőlőhegyeinkben, kerti veteményünkben, vetésinkben és minden javacskáinkban nagy, kimondhatatlan károkat vallottunk s vallunk naponként. Azonban ihol csak egyedül nyomorult helyünkbe esik egy tábori kocsis, kinek minden óra két-két forint és izenten-izen, hogy ihol hal meg, egy ökör árával sokkal többre megyen. Azért alázatosan kérjük nagyságtokat s kegyelmeteket, tekintse meg nyomorult ügyünket és rendeltessék egy falu mellénk, mert bizony semmiképpen nem győzzük el, hanem el kell pusztulnunk. Mely nagyságtok s kegyelmetek atyai jóindulatját alázatosan megszolgáljuk nagyságtoknak s kegyelmeteknek.

Kazai lakosok közönségesen K. V. V. K.”

²⁰ HU-MNL-BAZVL-IV.501.b. III.II.148.

²¹ takarmányunk

²² HU-MNL-BAZVL-IV.501.b. III.II. 95. A levelet 1685-ben írták.

A külzeten:

„Kazai lakosok suplicatiója nagyságtokhoz s kegyelmetekhez”²³

2,

„Isten áldja meg kegyelmeteket tekintetes nemes vármegye, szívből kívánjuk.

Csak ez felől kellett nagyságtokat, kegyelmeteket megtalálnunk, minémű nyomorúsággal vagy sorsunk és állapotunk, jól tudhatja nagyságtok, kegyelmetek.

Azonban határunkban beszállván, nem maradhatunk az sok fel- s alá járó hajdúktól, ránk szállván harmadnapig, negyednapig ellaknak velünk, ismét szőlejinket meg nem tarthatjuk túlök. Hanem kérjük alázatosan nagyságtokat kegyelmeteket, hogy valamiképpen orvosolja meg nagyságtok, kegyelmetek, hiszen nem a mienk az mink vagyon, mert az porciónkat felszedték reá. Hanem kérjük nagyságtokat, kegyelmeteket, hogy valamiképpen orvosolja meg nyomorúságos állapotunkot, kiért az úr Isten megálja nagyságtokat, kegyelmeteket. Ezek utána Isten oltalmában maradjon az nagyságtok, kegyelmetek élete.

Datum Kaza, die 13. Augusti, 1686.”

A külzeten:

„Alázatos suplicatiónk tekintetes és nagyságos nemes vármegye”²⁴

Kelecsény

„Az Atya Istentől Szent Fiáért kegyelmes lelki és testi békességet kívánunk nagyságtoknak és kegyelmeteknek.

Nagyságtok és kegyelmetek méltóságos tekinteti eleiben ez könyörgő levelünk által folyamodunk. Mivel nagyságtok és kegyelmetek jól emlékezik rajta, az elmúlt esztendőben az lejövő nemes Őfelsége ármádiájának reánk véletlenül való megszállása által miképpen meg vontatunk és megterheltetünk, kit kárunk lenni nem kevésé az életünk mind az által ezek közül, aki nem utolsó az nagyságtok és kegyelmetek parancsolatjából, akaratjából ezen nemes Őfelsége vitézinek megvőtt tehénnek az árával nem kevésé terheltetünk. Nagyságtokat és kegyelmeteket alázatosan kérjük, nagyságtok és kegyelmetek méltóztassék reánk tekinteni és az tehénnek az árát megfizetni. Kiért Isten nagyságtokat és kegyelmeteket megáldja. Mi is életünk fogytáig nagyságtokat és kegyelmeteket szolgálni mind gyermekestől készek vagyunk. Nagyságtoktól és kegyelmetektől alázatosan kívánatos választ várunk Keleczenben lakozó szegénység.”

A külzeten:

„Alázatos supplicationk nagyságtoknak és kegyelmeteknek Keleczenben lakó szegénység.”²⁵

Mezőcsát és Igrici

Dőri Andrásnak a maga lakóházánál, Miskolcon tartott tanúkihallgatás:

„Vallja meg az tanú, az mi kegyelmes urunk Őfelsége német avagy magyar tiszteiről nevezet szerént, micsoda kárt vallottanak, szegényedtenek és azok vagy salagvarda, vagy

²³ HU-MNL-BAZVL-IV.501.b. III.I.267. A levelet 1668-ban írták.

²⁴ HU-MNL-BAZVL-IV.501.b. III.II.105.

²⁵ HU-MNL-BAZVL-IV.501.b. III.II.27. A levelet 1666-ben írták.

oltalomlevelek adásáért mit vettek, akárkin is. Tovább, vagy Ónodba vagy Győrbe abrakot, kenyeret, vágó marhát, gyalog munkásokat, munkálkodó szekereket hová és mennyit adtanak az nemes vármegye parancsolatján kívül, mindezekre hiti után feleljen meg az tanú.

Csát falu. Stephanus Geörbe, annorum circiter 40. Stephanus Fodor 50. Martinus Czotka 35.:

Az midőn méltóságos Sak generális úr őnagysága Miskolcra Ónod fele jött volna, akkor reánk ütvén falunkra német és horvát vitézek, csak lovainkat no. 52 vittenek el és mostan is odavagyon. Ládáinkat felvervén, hasgatván, mindenünket az mi szemeknek tetszett elvittek. Ugy annyira, hogy akármi könnyen vallott egészen az falu háromezer forint károkat. Ismét méltóságos ónodi főkapitány Gersei Petheő Ferenc uram őnagysága parancsolatjára adtunk Ónodban az horvátok számára zabot cubulus cassovien no. 28. Egy vágó marhát. Száz kenyeret, gyalog munkásokat no. 40, munkálkodó szekereket no. 17.

Igriciből vallják: Veres György nemes 50, Kata György nemes 56.:

Egykor gróf Erdődy uram őnagysága, Ónod várának egyik helytartójával, nemes Enghy Balázs urammal jó reggel rettenetes nagy kiáltással falunkba beütvén, marháinkbul, ládáinknak felverésébül s minden egyéb javaink elpredálásából vallott az falu másfél ezer forint károkat. Ismét az ónodi horvátok számára Petheő Ferenc uram őnagysága parancsolatjára adtunk abrakot cubulus cassovien no.: 30, kenyereket 300, gyalog munkást az ónodi várhoz adtunk 150, szekeret munkálkodni 45, mostan is egyik az másikat kiváltja.”²⁶

Mezőkeresztes

1,

„Nagyságtokat és kegyelmeteket hogy az úr Isten ő szent fölsége megáldja és megszentelje, kívánjuk

Mostani nyomorúságos állapotunkban nagyságtokat és kegyelmeteket ez alázatos supplicationunkban megtaláltuk, s vegye méltó tekintetben nagyságtok és kegyelmetek ez mi mostani nagyságtokhoz s kegyelmetekhez való folyamodásunkat. Az mi szegény helyünknek bíraira és notáriusokra rendeltetett hópénzt, hogy elfordítaná rulok, kérnénk nagy alázatosan nagyságtokat és kegyelmeteket, mert szegény helyünk éjjeli és nappali szolgálja mind töröknek és mind magyarnak. Másik az, hogy haló szegények és nyavalyások nem fizethetik meg az reájok rendeltetett hópénzt. Melyet, ha cselekszik nagyságtok és kegyelmetek, mink is minden üdöbeli szolgálatunkat ajánljuk nagyságtoknak és kegyelmeteknek, mert másként, ha nagyságtok és kegyelmetek könyörületesen hozzánk nem fordul, egyáltalában bíró és notárius nélkül maradunk, az mi szegény helyünk pedig a nélkül nem lehet, mert mind utasnak s mind hatalmas[nak] mind levelnek útjában vagyon. Azonban pedig halljuk, hogy mostan is contributió pénzt rendel az nemes vármegye reánk, abban is kérjük nagyságtokat és kegyelmeteket, hogy könnyebbítsen rajtunk, mert teljességgel elfogytunk az sok fizetések miatt. Ennek pedig nagyságtoktól és kegyelmetektől kegyelmes és jó választ várunk.

Datum Mező Keresztes. Anno Domini 1683. die Octobris 7.

Az keresztesi böcsületes tanács szolgál nagyságtoknak és kegyelmeteknek főbírája lakosival együtt.”

²⁶ HU-MNL-BAZVL-IV.501.b. III.II.49. A levelet 1673-ban írták.

A külzeten:

„Keresztesi suplicatio”²⁷

2,

„Istentül minden jó egészséget, jó szerencsét kívánunk nagyságtoknak és kegyelmeteknek!

Ím, mégis újobban nagyságtok és kegyelmetek eleiben nyújtandó alázatos suplicatióink méltóztassék, mivel immár nemzeti ispán urunknak is vagyon hírvél, hogy ez elmúlt napokban az Marusi uram hajdú, helyünkben lakozó, ugyan vármegye tizedesének három lovait hatalmasul, törvénytelen elvitték. Eszünkben vettük, hogy ugyancsak elviszik, tilalmaztuk mind ispán urunkra, s mind pedig szolgabíró urunkra, de őkegyelmeknek is tiszték s böcsületek ellen szólottak, kiváltképpen Nagy Ferenc, mivel őkegyelme volt előjárója az seregnek, s azt mondotta, hogy az lovakot tilalmaztuk, hogy el ne vigyék, hiszen vagyon minekünk ispánunk. Azt mondja arra, szarom az ördögadtának mind törvényére s mind magokra, nekem törvényt ne tegyen, mert hamis törvényt tesznek. Mely dolog minekünk is keservesnek láttatott, ezért immár mink nagyságtok és kegyelmetek eleiben terjesztjük alázatos supplicatióinkat. Ismét ugyan az, mely még eddig soha helyünkben szokás nem volt, ebéd és vacsora mellett egy-egy icce borokat szedtenek, az mely szegény ember meg nem adhatta, annak ruháját vonták le, s úgy zaklatták az szegénységet. Úgy osztán a szegény ember valaholott kéntelenség alatt, ha mind ruháját zálogban vette is, mégis megadta nékik. Ezt pedig nagyságtok és kegyelmetek orvosolja, ha lehet. Ha kenyeret talált az szegény ember házában, ha tíz is volt, elvitte s másutt pénzen adta el, úgy nyomorgatta az szegénységet. Ezt mi el nem állhatjuk, hanem pusztulásra jut helyünk is miattok. Ezek után Isten áldja meg kegyelmeteket, íratott Keresztesen Anno 1684. Martii 14.

Nagyságtok s kegyelmetek alázatos jóakarói, az keresztesi szegénység.”

A külzeten:

„Keresztesnek alázatos suplicatiója nagyságtokhoz és kegyelmetekhez”²⁸

3,

„Tekintetes nemes vármegye.

Emlékezetiben lehet nagyságtoknak kegyelmeteknek az mostani elmúlt ősszel az őfelsége hadainak feljövetele, kik jöveteleknek alkalmatosságával nyomorult pusztá helyünkben szállván be, sok károkat tettenek kevés jószágunkban. Azok között kintelenítettünk négy vágómarhákat nekik adnunk, melyet több kárvallásunkkal együtt írásban is immár béadtunk az nemes vármegyének elébbeni, ugyan miskolczi gyűlésében. Kihez képest kértük nagy bizodalmasan nagyságtokat, kegyelmeteket említett kárainkat végye méltó tekintetben, és tégyen contentumot, avagy portiónkban acceptálhassa nemzeti szolgabíró Fodor István uram által, mivel az megírt vágómarháknak az árával még ma is adósok vagyunk. Mely ebbéli nagyságtok kegyelmetek hozzánk mutatandó jóakaróját életünk fogytáig meg igyekezzünk szolgálni.

Nagyságtoknak kegyelmeteknek kívánatos válaszáat váró szegény szolgálai keresztesi lakosok. mp.”

²⁷ HU-MNL-BAZVL-IV.501.b. III.I.290.

²⁸ HU-MNL-BAZVL-IV.501.b. III.II.81.

A külzeten:

„Az tekintetes nemes vármegyéhez őnagyságokhoz és őkegyelmekhez ez alázatos suplicatiónk.”²⁹

4,

„Istentül minden jókat kívánok kegyelmeteknek.

Nemzetes viseispán urunk, alázatos levelünk által kellett megtalálnunk kegyelmedet. Ím értjük szolgabíró uram levelébül, a nemes vármegye 9 portiót limitált reánk, mely dolog szívünknek nem kicsiny fájdalmára vagyon, holott bennünköt az sok nyomorúság szintén immár földig nyomott. Mert annyira vagyon sok szegény gazda közülünk, hogy az rajtunk lévő kvártélyosnak is pénzen vészen immár abrakot, mivel az Őfölsége hadai föl- s alá mentenek rajtunk. Csak mióta Szolnoktul feljött és Váradtul megindult, adtunk szám szerint, hittel is merjük mondani, hétszáz véka abrakot, ennek némely része búza volt. Rend szerint pedig suplicatiónk a nemes vármegye gyűlésére beküldöttük, micsoda károkat vallottunk. Nemzetes urunk, kérjük alázatosan kegyelmedet tovább való szolgálatunkért, tekintsen be az mi sok nyomorúságinkba, az portió pedig az miképpen kijött reánk, helyünknek lakosai, ki Miskolczon, ki Harsányon s ki Geszten lakik. Ez iránt a kvártélyosban és portióban fordítson el rólunk, mert nem viselhetjük. Tavalyi esztendőben közink is portióztak, de mostan ki akarják közülünk magokat venni, kérjük kegyelmesen, ami lett jobb, cselekedjen minden jót velünk, hogy mi is mondhassunk jót kegyelmednek. Ezek után Isten oltalmába ajánljuk kegyelmedet.

Szegény keresztesi lakosok szolgálunk kegyelmednek.

Anno die Decembris 6.

Mi ennek kegyes válaszát elvárjuk kegyelmedtül.”

A külzeten:

„Nemes és nemzetes viceispán urunknak őkegyelmének adassék Szendrőben hamarsággal, böcsülettel kezébe!”³⁰

Miskolc

1,

In mense Februario, Anno 1673. Méltóságos Cob és Dennevald generális uraimnak Miskolcz városában, az Őfelsége armadájára erogáltattak:

Hordós borok, kik rocskákka, korsókkal és más edényekkel hordattanak el a két korcsmákról szállásokra. Szám szerint vas. No. 47.

Ezeken kívül Ónodban a német és magyar kapitányoknak, kiket úgy erogáltak őnagyságok, hogy az árát megadják, kikért egy pénzt sem adtanak őnagyságok, azok szám szerint No. 10.

Item. Diós győri német vitézeknek Dennevald uram őnagysága parancsolatjából erogált hordós borok szám szerint No. 7.

Item. Ezen Diós Győrben lévő német vitézeknek erogált négy mázsa só.

Item. Ónodban kért No. 8 szattyanec kívántatott volna per den. 90. = Ft. 20 den. Ez is oda maradt az elébbeni tisztánél.

²⁹ HU-MNL-BAZVL-IV.501.b. III.II.140. A levelet 1689-ben írták.

³⁰ HU-MNL-BAZVL-IV.501.b. III.II.166. A levelet 1691-ben írták.

NB. Méltóságos Cob generális uramnak őnagyságának hordós borok ajándékban erogált vasa No. 10.

Dennevald és más két német officereknek vasa No. 4.

Item. Zab és árpa a német vitézek lovai abrakolására erogált m. 256 1/2.

Item. Székhúst hoztattanak el, mint regestáltuk és eszünkben vehettük per 35 Ft. 90 den.

Az Ónadbán lévő tiszt uraink gyakran parancsolván városunkra, hogy csizmát, sarut, szattyánokat, végekkel vásznat, hordós borokat, fűszerszámokat, etc., amiket kigondolhatnak és szükségesnek ítélnének lenni, bírság alatt kéretik, úgy, hogy a vitézek számára valókért igaz árral megadják. Azonban nagy költségünkön, ami jóknak szerit tehetjük és bevitethetjük is meg nem adják rendesen. Sőt, ha mikor nem praedestálhatunk, idő múlik, emberünket erős parancsolat alatt hívatják és mindaddig is ott tartják, míg a kívánt bonumokat nem adminisztrálhatjuk. Melyhez képest szegény mesteremberek annyira megidegenedtenek, hogy akár mint parancsolja is bíránk, de csak azt mondják, hogy ők bizony nem cselekszik, sőt némelyek azt mondják, hogy készebbek városunkról elmenni, mint sem marhájokat bevigyék, mert kinek adják meg az árát, s kinek nem.

In mense Octobri Anno 1672. Méltóságos Sak generális uram őnagysága keze alatt lévő német és magyar renden lévő vitézek városunk alatt létekkor italjokra erogált bor vasa No. 4 1/2.

Item. Sak generális uram őnagysága számára erogált ötven arany. No. 50.

Item. Ugyan őnagysága számára erogált egy gyermekded ló, melyért adatott harmincöt tallér. No. 35.

Item. A két Barkóczi uraknak erogált negyven tallér. No. 40.

Item. A német tolmácsnak erogált nyolc tallér, No. 8. és egy karmazsin csizma 3 Ft.

Item. Az őnagyságok Ónodbán menetelek után erogált bor vasa No. 4.

Item. Zab és árpa a vitézek lovai abrakolásokra erogált m. 265.³¹

2,

„Alázatos szolgálatunkat ajánljuk nagyságtoknak kegyelmeteknek.

Hogy az úr Isten nagyságtokat kegyelmeteket minden kívánsági szerint való jókkal s jó szerencsékkel megáldja és minden dolgaiban boldogítsa szívünk szerint kívánjuk.

Nagyságtokhoz kegyelmetekhez nagy bizodalmasan kellett folyamodnunk, mivel már alkalmas időtül fogva, mire nézve nem tudjuk nemzeti Semsei András ónodi kapitány urunk őkegyelme városunk bíróját ónodi fogságban tartja, mely miatt mind városunknak, s mind az tekintetes nemes vármegyének nem kicsiny kárára és hátramaradásával vagyton. Kihez képest alázatosan kérjük nagyságtokat kegyelmeteket, nagyságtok kegyelmeitek méltóztatnék kapitány urunk őkegyelmének mellettünk írni, őkegyelme bíránkot bocsájtaná el. Azon kívül sok rendkívül való kívánsági is lévén őkegyelmének, melyet mindúntalan kíván városunkon, az mint mostan is száz avagy több hordókat is, mire nézve nem tudjuk rettenetesen parancsol őkegyelme, hogy beküldjük. Mindezekről nagyságtok kegyelmeitek méltóztatnék megtanálni őkegyelmét. Mely nagyságtok kegyelmeitek ebbéli hozzánk meg [...] jó akaratját mi is városul nagyságtoknak kegyelmeteknek meg igyekezzünk szolgálni. Kívánjuk, hogy az úr Isten nagyságtokat, kegyelmeitek szegény hazánk s vármegyénk szolgálatjára szerencsésen éltesse és tartsa meg. Datum Miskolcz, die 28. Decembris 1685.

³¹ HU-MNL-BAZVL-IV.501.b. III.II.51.

Nagyságtoknak kegyelmeteknek szegény alázatos szolgálói, Miskolcz várasa lakosi közönségesen.

Jó választ várván nagyságtoktul kegyelmetektül.”

A külzeten:

„Alázatos suplicatiónk nagyságtokhoz kegyelmetekhez”³²

3,

„Ajánljuk kegyelmeteknek jóakaró urunknak szolgálatunkat

Isten sok jókkal áldja meg kegyelmedet kívánjuk!

Édes notárius uram, szükségképpen kelletik postánkot kegyelmed után küldenünk, méltóságos generális uram, őnagysága regimentibül az mely három kompánia Kassáru idejött városunkban, beszállásoktul fogva mindazoknak s mind az Ónodbul idejött negyedik compániák, az szegénység eléggé gazdálkodott, noha arrul más rendelése volt generális urunk őnagyságának, hogy Egerbül subministrálnak elegendő profuntot számukra, azmint hogy profunt hordó szekereket mi is örömet adtunk volna, s kínálkoznánk is vele, de nem vették.

Már most vicecolonellus uram azt parancsolja, hogy ezekkel az compániákkal innen kimegyen, addig étellel, s borral gazdálkodhassunk nekik. Váczi uram őkegyelme adott immár tizenöt pár ökröt, három szekeret, hat-hat ökrével és azon kívül négy ökrös szekeret. Négyet, de azokkal nem akar contentus lenni, hanem még azokon kívül kíván őnagysága még ökrös szekeret nyolcat adatni, mivel hogy (az, mint mondja) generális uram őnagysága parancsolta volna őnagyságának. Arrul pedig sem az nemes vármegyének, avagy csak Váczi uramnak is nem lévén parancsolatja, mindazért s mind pedig, hogy nincsen honnan adni, nem adhat őkegyelme máshonnét comissár Trivert uram parancsolta az elmúlt napokban itt lévén, őkegyelmének, hogy az Hoffkirther regimentnek 40 szekeret készen tartson, és bár csak azokat szerezhethé, addig meg, míg ide érkezhethének. Hajzter uram vicecolonellusa is 70 ökröt vitt el, hat szekeret 4 ökrével és tizenhárom lovat, melyeknek is jobb része innen nem tőlünk tölt ki. Assecurált eléggé mind Váczi uramat, mind minket, hogy Tokajnál tovább nem fogja vinni, de az mind bizonyosan tudjuk, az Tiszán által vitte magával. Melyhez képest, hogy az nyolc szekeret supplicálhassa Maleviczi uram és az négy compániának számára Váczi uram őkegyelme, lehetetlen dolog édes notárius uram.

Ez pedig mindaddig rajtunk akar lakni, és az szegénységet felettébb való gazdálkodással terhelni, míg kívánságának elég lészen. Másképpen is nem tartja szoros disciplinában az vitézlő rendet, kevés ideje miolta bejöttek, mégis törtek fel már öt vagy hat pincét, csak ma lett közelebb az város székiübül egy marha [...] a szegrül lekapván valamely németek, hat forintnál többet abban vissza nem adtak az mészárosoknak, az többi odaveszett. Ezekhez hasonló több alkalmatlanságok is fognak következni.

Kérjük ezért szeretettel mind jóakaró urunkat kegyelmedet, ne nehezteljen méltóságos generális urunknak őnagyságának mindezeket hathatósan representálni és fáradozni abban, hogy mentül hamarabb lehessen tülök szabadulásunk. Extrahalván specialitem egy parancsolatot vicecolonellus uramra, hogy az négy vontató marhákot és szekereket immár Váczi uram adott, legyen contentus azokkal őnagyságának. Vagyon kezeknél nyolc szekér Aba Uj vármegyébül, úgy látjuk, azokat változtatná örömet az nemes vármegyeye szekerei-

³² HU-MNL-BAZVL-IV.501.b. III.II.92.

vel, azt pedig maga jól tudja édes notárius uram kegyelmed, hogy nemes Borsod vármegye szekereit nem igen váltják meg nemes Aba Uj vármegyében.

Bizzuk azért mindezeknek orvoslását kegyelmed dexteritására, elhívén azt, hogy ezekben nem is vonja meg addig tapasztalt jóakaróját, melyet mi is kegyelmednek minden alkalmatossággal megszolgálni el nem mulasztunk. Maradván kegyelmed kész jóakaró szolgálai,

Miskolczi főbíró tanácsival együtt
Miskolcz, 5. Maji 1693.”³³

Noszvaj

„Kész szolgálatunk ajánlása után, Istentől minden jót kívánunk nagyságtoknak és kegyelmeiteknek.

Tekintetes nemes vármegye! Prima Decembris Hajmentbesenger kapitánynak vitézi ránc szállván negyednapig rajtunk laktanak, melyekre legalább elköltöttünk negyven forint ára jószágunkat és azután rajtunk maradtott quartélyosoknak adtunk tizenhét icce borokat. Minthogy nagyságtok és kegyelmeitek egyéb helyeknek expensáit béveszi, mi is alázatosan folyamodunk kegyelmeitekhez, tekintvén a sok desentorok miatt fogyatkozott állapotunk, ekkor lött expensainkat fejünk mentségébe bevenni nagyságtok s kegyelmeitek méltóztatásuk. Ajánlván nagyságtokat s kegyelmeiteket Istenünk oltalmába. Várunk kegyelmes választ.

Noszvai szegény lakos emberek.”

A külzeten:

„Noszvai lakos emberek alázatos supplicatiojok.”³⁴

Radostyán

„Minden lelki, testi kívánt jókkal áldja Isten nagyságtokat s kegyelmeiteket.

Alázatos könyörgő levelünkkel akaránk nagyságtokat s kegyelmeiteket megkeresni ez dolog felől, hogy mi igen-igen elfogytunk és elpusztultunk, csak egynéhánykán maradtunk ez sok ideig való ínségben. Úgy annyira, hogy vagy két marhás ember vagyon köztünk s a bíró, és így vagy hét zsellér ember akadott még köztünk. Csak az neve és híre, hogy falu, de az lakosok nincsenek, hanem tétova eloszlottanak. Minek okáért alázatosan könyörgünk nagyságtoknak kegyelmeiteknek, hogy könyörüljön rajtunk és annyit rendeljen és vessen reánk, az melyet elviselhetünk és megadhatunk. Mert ha rajtunk nem könyörül nagyságtok s kegyelmeitek, és megadhatatlan búzát s egyebet rendel reánk, egyáltalában meg nem adhatjuk, hanem mi is elpusztulunk, de ha rajtunk könyörül nagyságtok s kegyelmeitek, és kevés voltunkat tekintvén megszán, fürgébben és hamarébb megadjuk, s Isten is nagyságtokat s kegyelmeiteket bővebb áldásával megáldja. Ezek után Isten tartsa meg magyságtokat s kegyelmeiteket országunk megmaradásáért. Datum ex Radistyán. Anno 1681. die 4 Februarii.

Nagyságtoknak s kegyelmeiteknek szolgálnak az radistyáni kevés lakosok, bíró Szabó Istvány.”

³³ HU-MNL-BAZVL-IV.501.b. III.II.209.

³⁴ HU-MNL-BAZVL-IV.501.b. III.II.19. A levelet 1663-ben írták.

A külzeten:

„Nagyságtokhoz s kegyelmetekhez alázatos könyörgő levelünk az szegény ragyistryáni kevés lakosoknak”³⁵

Sajószentpéter

„Magunk szíves megalázásával való kész szolgálatunkat ajánljuk nagyságtoknak, kegyelme-
teknek.

Tekintetes nemes vármegye, lelkünk keserűségével és szívünk szomorúságával jelentjük nagyságtoknak kegyelmeteknek. Az elmúlt felső napokon koronás király urunk Őfelsége feles számú fegyveres vitézei megszállván, immár többire, majdan utolsó pusztulásához közelített. Szegény városunkban is harmad egész napokig kvartélyozván, templomunkat felnyitatta, minden nemű gabonáinkat szánakozás nélkül kihordatta, veremben lévő búzáinkat valahol mit kaphatott, felvágatta, s hordotta, úgy annyira, hogy immár egynéhányan közülünk csaknem éhelhalásra jutott. Pincéinket mind feltörvén, rontván, nem csak kétszáz hordós borainkat elprédálta, megitta, fenekeit kivagdalta. Mindezeket az úr Isten mireánk bűnös fiaira nagy bőv mértékben bocsátotta, ki miatt immár közülünk egynéhányan el is bújdostanak. Az nagy Isten szerelmére, és az Jézus Krisztus vére hullására kérjük annak okáért nagyságtokat kegyelmeteket, méltóztassék nagyságtoknak kegyelme-
teknek könyörületesre hajlandó szíve rajtunk megesni, és ilyen kimondhatatlan kárvallásinkat megtekintvén, az mely bizonyos számú köből búzáinkat szegény megromlott városunkra nagyaságtok kegyelmetek limitált és felvetett, méltóztassék nagyságtok kegyelme-
tek elengedni, vagy rólunk elfordítani, hogy így az nagyságtok kegyelme-
tek védelő és oltalmazó szárnyai alatt maradhassunk meg. Kiért az úr Isten nagyságtokat kegyelme-
teket számos esztendőig való virágzó étellel szerencsésen megáldja, szívből kívánjuk.

Dátum in Szentpéter, die 8. Decembris, Anno 1681.

Nagyságtoknak kegyelme-
teket kegyes jó választ váró és szívek szerint óhajtó Sajó-
szentpéter városának közönséges lakosi mp.”³⁶

Sajóvárkony

1,

„Istentül minden jót kívánunk nagyságtoknak s kegyelme-
teket megadatni, mind fejen-
ként.

Ez felől kellek nagyságtokat s kegyelme-
teket megtalálnunk ez alázatos supplicatiónk
által. Az Istenért, s jó szerencséjéért tekintse uraságtok elfogyott állapotunkot, miképpen
elfogyatott bennünköt a tábor, hogy éppen sok számtalan közülünk sír, kesereg gyerme-
kestül, hogy egy szem életet nem hagyott a német. Kevés volt oly elrejtett vermes élet, akit
meg nem talált, s el nem vitt. Hanem az Istenért kérjük nagyságtokat a kegyelme-
teket, legyen engedelemmel az reánk felvetett búzábul és másokbul is, mert ha nagyságtok s
kegyelme-
tek nem könyörül rajtunk, sok helyek közöttünk pusztán maradnak, mert nem
tud mivel fizetni, éhhe-
l is majd meg nem holt. Hogy pedig nagyságtokkal kegyelme-
tekek együtt inkább megmaradhassunk és fizethessünk, legyen irgalmassággal hozzánk és így,
mivel Isten ő szent fölsége boldogoknak mondja az irgalmasokot, nagyságtoknak s

³⁵ HU-MNL-BAZVL-IV.501.b. III.I.283. A levelet 1681-ben írták.

³⁶ HU-MNL-BAZVL-IV.501.b. III.II.77.

kegyelmeteknek kívánjuk Istentől velünk tött irgalmasságáért azon boldogságot megadatni, melyet ígért az irgalmasságot cselekedőknek. Ezek után Isten áldja s tartsa meg nagyságtokat s kegyelmeteket mind fejenként számos esztendeig jó egészségben.

Datum Varkony, die 10. Novembris Anno 1680.

Nagyságtoknak s kegyelmeteknek szegény jóakarói, Borsod vármegyében lévő szegénység, szeretettel szolgálunk.”

A külzeten:

„Adassék ez levelünk tekintetes és nagyságos nemes és nemzetes vitézlő uraknak böcsülettel kezekben, Ónodban.”³⁷

2,

„Istentől minden jót kívánunk uraságtoknak megadatni nemzetes ispán uram.

Oka nem egyéb uraságodhoz való írásunknak, hanem ez: Jól tudjunk magunk is, hogy uraságod nem kérne semmit rajtunk, ha generális urunk parancsolatja és tisztei nem kérnék uraságodon. De az Istenért kérjük uraságot alázatosan, mind az egész vármegye, hogy imé az búzát valami nehezen megküldöttük, ahogy szerit tehette a szegénység, de az széna és szalma, mind nehezebb az szegénységen, hogy elfogyott. Immár semmi szülsége³⁸ nincsen, sem pedig pénzen sem kaphatni. Azért kérjük szeretettel kegyelmedet, az szegény vármegyének jövődöbeli jó akaratjokért és szolgálatjáért, törekedjen benne, rólunk elfordítani, mert az magunk marhája is csak meg nem hal éhen. Mert ha az urak ónagyságok is az szegénységen nem szánakodik, elpusztul az szegénység miatta. Az sok nyűség is rajtunk vagyon, nyilvánásagosan el bartuk hordozni, és és rútolja az szegénységet, hogy immár nem adhat néki, és veri, mindenre erőlteti. Hanem efelől is valami erősséget erről is nyerjen uraságod. Ezek után Isten oltalma alá ajánljuk kegyelmedet.

Dátum Várkony, 2. die, mensis Aprilis. Anno 1681.

Uraságotnak szeretettel szolgálnak nemes Borsod vármegyében lakó szegény erdőháti parasztság mpp.”

A külzeten:

„Adassék ez levelünk nemzetes vitézlő Dóri Andrásnak, nemes Borsod vármegyének viceispánjának, nekünk bizodalmas urunknak böcsülettel.”³⁹

Szalonna

1,

„Alázatos szolgálatunk után, Istennek kegyelmén a Christus által minden kívánatos lelki-testi jókat kívánunk Istentől nagyságtoknak, uraságtoknak és ti kigyelmeteknek

Nagy alázatosan, de bizodalmasan kelletik nagyságtokat, uraságtokat és tikigyelmeteket az levelönk által megtanálnonk. Tudván vagyon nagyságtoknak és tikigyelmeteknek országunknak, nemzetségünknek megromlott s nyomorodott, siralmas sorsát, állapotját, a pogányoknak terhes szolgálatja, adófizetése miatt, melyben mi is nyomorgunk. Noha helyönk naponként fogyatkozik, pusztul, de az igafizetés, terhes szolgálat naponként nevededik rajtunk. Amint elsőben helyönk a pogánnak meghódolt, attól fogva immár sok

³⁷ HU-MNL-BAZVL-IV.501.b. III.II.72.

³⁸ takarmánya

³⁹ HU-MNL-BAZVL-IV.501.b. III.I.282.

puszta helyek vadnak közöttünk, kiken annak előtte gazdaemberek laktanak, amely puszta helyek közül némelyeket földes uraink bírnak, rajtok majorságot tesznek, némely pusztákat a jobbágyok bírnak. Mivel, hogy azért immár szintén elfogytunk, elszegényedtünk, a pogánnak ínséges, terhes fizetése alatt, tettünk ilyen rendelést közöttünk, hogy mi közöttünk felvetettünk minden házhelyet fél tallerra. A puszta helyeket is az szerint számláltuk, mert különben a sok fizetést el nem győzzük. Kérjük azért nagy alázatosan nagyságtokat és tikigyelmeteket, vigyázzván előmenetelire s megmaradására szegény helyünknek. Legyen jó akarattal s vigyázással reánk, és amely puszta helyeket földes uraink majorságul bírnak, annak adózásában segítsenek, és amelyeket jobbágyok kezében bocsájtottanak, azoktól a jobbágyok adózzanak, amint közönségesen felrendeltünk, minden házhelyeket fél-fél talléron. Annak felette az szőlőknek adóját is, mint szomszéd keresztyén atyánkfiatul is megértettük a hódoltságban amint szoktak élni, kimenvén a mi bíránk és esküdt polgártársaival együtt, igaz, jó lelkiismeretek szerint ítéletet töttenek a szőlők felől, és kinek-kinek illendő s méltó adóját esztendőnként felrendelték, mire legyenek érdemesek. Így értettük, mind a szomszéd váراسi, falusi helyeket a hódoltságban, mert a török senkinek szabadságot nem enged.

Nagyságtoknak és ti kegyelmeteknek alázatos szegény szolgálai, szalonnai bírák és polgárok kegyes választ várunk.”

A külzeten:

„Alázatos suplicatióink nagyságtokhoz és ti kigyelmetekhez”⁴⁰

2,

„1671.01.28.

Alázatos és hűséges engedelmességgel való szolgálatunkat ajánljuk nagyságtoknak, uraságtoknak és kegyelmeteknek, és istentül kegyelmet, békességet és mindenre áldást kívánunk.

Nagy bizodalommal kelletik nagyságtokat, uraságtokat és kegyelmeteket supplicatióink által megtalálnunk, mert ennek előtte is szemben lévén, kértük vala meg a nemes vármegyét közönséges gyűlésében, emlékezzvén kárunkról, melyet a német vitézek miatt szenvedtünk. Ennek előtte való napokban, midőn egy német generál vitézeivel falunkban bejött volna, amint a nemes vármegye nékiek rendelt, szekereket, marhát, élést, azt csak mind egyedül mirajtunk kívánta a vágómarhával együtt, melyet másütt egész vármegyéül fizettek nékiek. Mirajtunk azért a vágó marháért vett egy ürüt, florenus 1, denarius 30. Azon kívül is egy éjjeli szállást rajtunk vévén, illendő gazdálkodást kívánt mind a maga konyhájára, s mind pedig a vitézeknek kértek szállására. És midőn falunkbul kiindultak volna, az szekereket is túllünk elvitte és az útban, amely kereke a maga szekérében rossz volt, a helyett a mi szekerünkéből vett el két vasas kerekeket. Melyet a mi bíránk esküdtünk [...] jó lélekkal megítélvén, becsüllenek florenus 4, denarius 36. efelől azért, mint ennek előtte is megtaláltuk volt a nemes vármegyét, hogy megtekintvén mind a mi szegénységünket, s mind pedig meggondolván azt is, hogy nem csak mi tartoztunk nékie azzal, amit mitőlünk elvettek, hanem közönséges vármegyéül. Mostanis alázatosan kérjük nagyságtokat uraságtokat és ti kegyelmeteket, elébbi ígéreti szerint fordítsa meg a mi kárunkat, úgy, mint a két keréknek és az ürünek árát, florenus 5, denárius 66. Mely

⁴⁰ HU-MNL-BAZVL-IV.501.b. III.I.266. A levelet 1667-ben írták.

⁴¹ A papíros itt szakadt, egy szó nem olvasható.

kegyelmes, hozzánk való jó akaratját nagyságtoknak, uraságtoknak és kegyelmeteknek alázatos szolgálatunkat meghálálni igyekezünk.

Nagyságtoknak uraságtoknak és kegyelmeteknek szegény szolgálói alázatosan szolgálván Szalonnai bírák és az egész falu kegyelmes választ várunk.”

A külzeten:

„Alázatos supplicationk nagyságtokhoz, uraságtokhoz és ti kegyelmetekhez”⁴²

3,

„Nagyságtoknak s kegyelmeteknek ajánljuk köteles szolgálatunkat

Isten minden dolgaiban boldog előmenetellel áldja meg nagyságtokat s kegyelmeteket.

Tekintetes nemes vármegye! Nagyságtok s kegyelmetek előtt már sok ízben jelentettük igen elpusztult állapotunkat, most is azért alázatos instantiánkkal kellett nagyságtokat s kegyelmeteket requirálnunk. Mivel ha ugyan [...] ⁴³revisióra is megyen is az dolog, megromlottabb falu Szendrő vidékén Szalonnánál nincsen, mert itt nagyobb részint némelyeknek csak egy szem búzája, zabja, árpája és egyéb szénabeli java, a táborok itt léte miatt nem maradt az testénél és lelkénél egyéb. Melyről akárki is jó lelkiismerettel bizonyosságot tehet, mégis szegény falunkra még mindeneknél nagyobb iga esik minden dologban. Kiváltképpen csak a mostan Kelecsénybe quartélyban lévő vitézek részirül is, mert az fellimitált adózással meg nem elégedett, hanem az limitáción kívül is sokra, olyakra erőltetnek, az mely minálunk egy csöpp sem maradhat. Mert azon kívül sót, lencsét, borsót, almát és egyebet kívánnak. Az szénát is azon formában, amint limitálva vagyon, el nem veszi, hanem három szekerral is egy szekerre rakat, és úgy veszi egy szeker számba. Itt tudja nagyságtok kegyelmetek, semmi, egy szál sem maradt, még ezt sem adhatjuk meg soha, ha mind fogyásra hagynak bennünket. Kérjük ezért a tekintetes nemes vármegyét, már egyszer valaha vegyen szánakozásban bennünket, és ha lehet, más falvak is fizessen bennünket azon teljes tizednek tartásában, mert ha mindenünknek el kell veszni is, mi soha azt véghez nem vihetjük, hanem bujdosásra kellek mennünk. Melyet nagyságtok s kegyelmetek cselekedvén, Isten is nagyságtokat kegyelmeteket megáldja, miért nagyságtok s kegyelmetek romlott tagjai megszolgálni el nem mulatjuk. Nagyságtoktul s kegyelmetektül már egyszer jó választ várjuk. In reliquo Isten tartsa nagyságtokat s kegyelmeteket jó egészségben.

Datum Szalonna, die 20. Novembris, 1682.

Nagyságtok s kegyelmetek alázatos szolgálói, a szalonnai lakosok mind falujul”

A külzeten:

„Nagyságtokhoz s kegyelmetekhez alázatos és bizodalmas suplicatiójok az belől megírt instansoknak”⁴⁴

⁴² HU-MNL-BAZVL-IV.501.b. III.II.47.

⁴³ Olvashatatlan szó.

⁴⁴ HU-MNL-BAZVL-IV.501.b. III.I.284.

Szendrő

„Tekintetes nemes vármegye.

Alázatosan kelletik nagyságtokat s kegyelmeteket alázatos supplicatiónk által megtalálnunk. Az elmúlt pünkösdi napján érkezett bé Szendrőben bizonyos számú gyalog németek, feles szekerekkel, hirtelen kívánván szekereket viceispán urunktól őkegyelmétül, lehetetlen volt annyi sze[ke]ret adni, kemény executiót küldöttek az őkegyelme házára. Mireánk pedig muskatérosokat küldvén, szekereinket elvonatta és kit váltságon, nagy fizetésünkre adott meg szekerünkbe, kit meg elvitt magával, mind ez ideig odavagyon, oda is leszen, nem kevés kárunk következen belőle. Kérjük alázatosan a tekintetes nemes vármegyét ilyen nagy kárvallásunkat vegye méltó respectusban és kárunkat méltóztatasson megfordítani, mely nagyságtok s kegyelmetek gratiáját adja Isten szolgálhassuk meg.

Nagyságtoknak s kegyelmeteknek alázatos szolgálai [...]”⁴⁵ Szendrei szegény marhás emberek.”

A külfeten:

„Alázatos supplicatiónk nagyságtokhoz s kegyelmetekhez.”⁴⁶

Szihalom és Szemere

„Hogy az úr Isten nagyságtokat kegyelmeteket szerencsés, boldog, hosszú élettel áldja meg, szívünk szerint kívánjuk.

Tekintetes nemes vármegye ez alázatos supplicatiónk által kelletik nagyságtokhoz kegyelmetekhez folyamodnunk, mivel az nemes vármegye az mely szekeret reánk rendelt Semsei uram számára, arra való élést, lisztet, sót, vágót jámborul prestáltuk őkegyelmeknek, mind pediglen az kvártélyost megtartottuk. Azért nem tudjuk, micsoda gondolattal avagy akarattal Semsei uram őkegyelme marháinkra reáköldvén katonáit, elhajtattott két-két ökreinket, melyhez képest nagy bizodalmasan és alázatosan kérjük nagyságtokat kegyelmeteket, vegye méltó respectusban ezen dolgot, mivel valamit reánk rendelt az nemes vármegye, mindeneket fogyatkozás nélkül prestáltunk, mely ebbeli kegyelmes jóakarattját nagyságtoknak kegyelmeteknek megszolgálni el nem mulatjuk.

Nagyságtoknak kegyelmeteknek alázatos szegény szolgálai maradnak szihalmi és szemerei lakosok.”

A külfeten:

„Alázatos supplicatiónk az tekintetes nemes vármegyéhez”⁴⁷

Szilvásvár

„Tekintetes nemes vármegye! Ez újsztdendőnek mindennemű részit, hogy az Úr Isten szerencsésen boldoggá tegye nagyságtoknak s kegyelmeteknek, kívánjuk.

Jóllehet még a Szendrei gyűlésre írt instanciánkra nemzeti uraink nagyságtoktól s kegyelmetektől semmi válaszunk nem jött, mindazon által, mivel a nyomorúság árvíz módján jött ránk, s nincsen Isten után nagyságtokon s kegyelmeteken kívül kinek

⁴⁵ A levél ezen a helyen szakadt és nem olvasható.

⁴⁶ HU-MNL-BAZVL-IV.501.b. III.II.79. A levelet 1668-ban írták.

⁴⁷ HU-MNL-BAZVL-IV.501.b. III.II.82. A levelet 1684-ben írták.

rimánkodnunk és esedeznünk, és szégyelljük nagyságtokat s kegyelmeteket búsítani. De nem tehetünk róla, mert ezek az Egriek nem csak az iszonyú szolgálattal, de az sok reánk járó németekkel és hajdúkkal megemésztenek bennünket, hogy közelebbiken 6. Jan. a Commendant és Insuper négy németeket küldvén reánk. Executort-e? [...] -e? Nem tudjuk, holott a levelet magok a németek hozták. A törököknek vitelére öt szekeret kértenek, hat-hat ökrével, és hogy háromnál többet nem állíthattunk, nem lévén hat marhás embernél több nálunk, mint a tekintetes nemes vármegye tisztis jól tudják. Rettenetes, iszonyú dolgot követtenek, úgy annyira, hogy az falubeli embereket egybe gyűjtven a bíró házában berekesztették a bíránkat hatodmagával hóhér módján kezeiket összekötven és lábaikat, a térdeiket és kezek vagy karjok között felvonván és abban rudat nyújtván halálra verték, minden [...] összverontván, és talán megölték volna, ha három legény ki nem vonhatta volna előlek. Ezzel meglegedvén, hogy még a három szekerekhez kettőt (nem lévén) nem adhattunk, öt német forintokat vontak. Ezen kívül mindenünkkel szabadon voltak, melyre nézve, ha ennél több rajtunk ez elmúlt siralmas esztendőben nem esett volna is, felettébb való volna. Azért, ha nagyságtok s kegyelmetek nem orvosolja, lehetetlen ebben az helyben megmaradván lakhatnunk, mert ezek a lejáró németek Apátfalván reánk dühödvén a pájinkátul, hóhér módjára bánnak velünk, mint megértheti nagyságtok s kegyelmetek. Minek okáért sírván ebben is szintén úgy, mint a másik supplicatióknban, a Jesus Kristus vére hullásáért reménykedünk nagyságtok s kegyelmetek e két ízbeli nyavalyánkat méltó tekintetbe vevő szülői atyai szánakozása szerint rajtunk könyörölni méltóztassék, hogy mi is a nagyságtok s kegyelmetek szárnyai alatt megmaradunk az nagyságtok s kegyelmetek életéért könyöröghessünk, Istenünket ófelségét is szolgálhassuk. Elvárván a nagyságtok s kegyelmetek jó választát, mostan mi megesett szegény Szilvásiak közönségesen.”⁴⁸

Szuhogy

„Istentül minden idvességes lelki és testi jókat kívánunk nagyságtoknak és kegyelmeteknek.

Szorogató fájdalomunk végett kénszerítettünk nagyságtokhoz és kegyelmetekhez folyamodni. Mivel az sokféle erőltetés mind az sok, naponként járó németek miatt, s mind az sok rajtunk hatalmasul élekedő katonák miatt, minket teljességgel elfogyatott. Annyira, hogy sokan többire máris csaknem éhvel halókká lettünk, más az pedig az nemes vármegye kívánsága is naponként rajtunk vagyon, kiben semmi úton és módon eleget nem tehetünk. Mivel ebben s még más vármegyében is egy, még az mi szegény helyünknel nagyobb hely is, annyi romlásban nem esett amint mi. Melyhez képest nagyságtokat és kegyelmeteket kérjük alázatosan, megtekintvén az mostani változás szerint, mostan és minden nap rajtunk forgó sok szorongatásokat az adópénzbül valamely könnyebbítéssel legyen, mert soha el nem győzzük az sokféle kívánságot elégtétellel elviselni, sőt kéntelenség alatt helyünkbul is ki kelletik bontakoznunk, erőnk felett lévén az sok rajtunk forgó nyomorgató erőltetés. Ezért nagyságtoktul és kegyelmetektül könnyebbítő választ várván, kívánjuk az Úr Isten oltalmába nagyságtokat és kegyelmeteket maradni edgyen-edgyen. Szuhogy, 27. Januar 1671.

Nagyságtokhoz és kegyelmetekhez mindenkori engedelmisségeket ajánlják az szuhogyi szegény emberek.”

⁴⁸ HU-MNL-BAZVL-IV.501.b. III.II.31. A levelet feltehetően 1668-ban írták.

A külzeten:

„Alázatos supplicatióknak nagyságtokhoz és kegyelmetekhez. Nagyságtok és kegyelmetek méltóztassék kegyelmesen megtekinteni”⁴⁹

Tard

„Alázatos szolgálatunk után Istentül minden idvösséges lelki és testi jókat kívánunk nagyságtoknak s kegyelmeteknek boldogul megadatni.

Ez elmúlt napokban is emlékeztünk vala egy könyörgő levelünkben nagyságtoknak s kegyelmeteknek szegény helyünknek elpusztulása felől. Most nyilván alázatosan könyörgünk nagyságtoknak s kegyelmeteknek, vegye méltó respectusban alázatos könyörgésünket és szegény romlott helyünk elpusztulását. Már teljességesen 6 jobbágy és 5 zsellérnél több nem találtatik közöttünk, kik hadak, kik döghalál miatt elpusztultak, s nem bírjuk már annyira az sok szolgálatot és fizetést úgy, mint mikor többecsken voltunk. Hanem kérjük alázatosan nagyságtokat s kegyelmeteket, könyörülvén rajtunk az sok szolgálatban, és fizetésben szállítson le, mert teljességesen el nem viselhetjük, és kényszerítettünk pusztán hagyni pusztá helyünket. Mely ebbéli nagyságtok s kegyelmetek kegyes jóakarátját tehetségünk szerint igyekezzük megszolgálni. Ezek után Istennek ajánljuk nagyságtokat s kegyelmeteket mind fejenként.

Költ Tardon, 20. Junii Anno 1681.

Nagyságtoknak s kegyelmeteknek szeretettel szolgálnak az Tardiak mind faluul.”

A külzeten:

„Supplex Humillima ad Inclytum Comitatum Borsodiensem.”⁵⁰

Tardona és környéke

„Alázatos és hűséges szolgálatunk után Istentül nagyságtoknak és kegyelmeteknek lelki és testi békességet kívánunk megadatni.

Nagyságtokat és kegyelmeteket igen szükségesképpen kellek megkeresnünk az alázatos supplicatióknak által az rajtunk lévő rettenetes és elviselhetetlen nyomorúság miatt, mert olyanná lettünk teljességgel, mint az megszedett szőlő, és az aratás után az talló. Minden élete és marhája az szegénységnek odavagyon úgy, hogy éhen kényszerítették meghalni az szegénység, kenyeret nem találván. Az mi pediglen az idegenektül megmaradott, azt is az magunk vitézi [...] verve elviszik, kenyerünket tőlünk kiveszik és sertés marháinkat erdeinken ölik, vágják, és elhordják. Az szegénységet az maroknyi italért verik, tagolják, azmely miatt teljességgel el nem élhetünk, hanem el kell pusztulnunk. Megtekintvén azért nagyságtok és kegyelmetek ez rettenetes pusztulást és veszedelmet, az rajtunk lévő és reánk vetendő contributiót szállítani, avagy azért várni vagy teljességgel condalni méltóztassa. Mert ez szegénység éhelhalni kényszerítették az nagy kárvallás miatt. Ezt cselekedvén nagyságtok s kegyelmetek az Isten is nagyságtok és kegyelmetek megjutalmaztatja. Mi is pediglen minden jó dologokban nagyságtoknak s kegyelmeteknek meg igyekezzük szolgálni. Ezek után alázatos választ várunk nagyságtoktól és kegyelmetektől.

⁴⁹ HU-MNL-BAZVL-IV.501.b. III.II.46.

⁵⁰ HU-MNL-BAZVL-IV.501.b. III.I.279. A külzeten: „Legszerényebb szolgálai nemes Borsod vármegynek.”

Nagyságtoknak és kegyelmeteknek alázatos szolgálói. Tardonán Gor Lőrinc és a több faluban lévő szegénység.”

A külzeten:

„Alázatos supplicatioja az tardonay hadnagyság alatt lévő megromlott szegény falusiaknak az tekintetes és nemes vármegyéhez.”⁵¹

Tiszatarján

1,

„Alázatos szolgálatunknak ajánlása után adjon az Úr Isten nagyságtoknak és kegyelmeteknek minden kívánata szerint való jókat, jó egészséget, minden nagyságtokhoz és kegyelmetekhez tartozókkal egyetemben.

Nagyságtokhoz és kegyelmetekhez alázatos supplicatióink által kelletik folyamodnunk, mivel az mi lábas marháinkból minémű nagy súlyos elszenvedhetetlen károkat vallunk naponként némely onadi vitézek és dios giőri némely vitézek miatt, csak szintén mostanság egy hét alatt hat lábas marháinkat, tulkokat, borjúkat vitték el. Ilyen rajtunk tött nagy prédálásokért uronk őnagyságát akartuk megkeresni és ez illeténe miatt az helyből kikeresni. De íme, elsőben nagyságtokat és kegyelmeteket akaránk alázatos supplicatióink által megtalálni. Kérjük azért nagyságtokat és kegyelmeteket, az miben lehet, oltalmazzon bennünköt az ilyen szomszéd pusztító és kártevő emberektől. Tudja igen jól nagyságtok és kegyelmetek, hogy Borsod vármegyének több rongyos és nyomorult falui közül, valamint az nemes vármegye reánk ró, ír és vet kedvezés nélkül megadjuk, még eddig utolsók szintén nem voltunk. Azért kérjük nagyságtokat és kegyelmeteket, mint az nemes vármegyének egyik hasznos falui közül valót, oltalmazzon, ne láttassék az nagy hatalmas fejedelmeket és urakat búsítani ilyen rajtunk tött insolentiák miatt. Mert mirajtunk Onodi és Giőri vitézek cselekeszik, kiket mind ki is tudunk nevezni és mutatni, mikor és az hol kívántatik.

Nagyságtoknak és kegyelmeteknek szeretettel szolgálunk, tarjáni bírák és polgárok jó és kegyes választ is várunk nagyságtoktól és kegyelmetektől.”

A külzeten:

„1645.”⁵²

2,

„Tekintetes nemes vármegye

Alázatosan kellett nagyságtokat búsítani, mind ennyi nyomorúságos üdők, mi[t] is jól tudhatja nagyságtok, mely sok nyomorúsággal lakjuk szegény helyünköt (amint ha mi szegény nemes emberek nem tartanánk és nem lagnánk, mostan is mindjára pusztulásra menne helyünk) az mint annak előtte laktuk és bírtuk ezen helyet, az szerint is tavalyi esztendőben, hogy megszállottuk az falu alatt falu szabad földén, úgy mint az taxás jobbágyok, mi is nemes ember lakosok fogtunk föl, mint annak előtte valamely veteményes keretet, kivel is élülhetnénk. Az iránt Tokajbul udvarbíró uram reánk küldött, taxáztatni akarván kertünkben lévő javacskáinkat, fel akarván pédáltatni és veretni, kihez képest a

⁵¹ HU-MNL-BAZVL-IV.501.b. III.I.277. A levelet 1681-ben írták.

⁵² HU-MNL-BAZVL-IV.501.b. III.II.9.

mostoha üdőben afélét elkövethetni Nyíri Mihály uram megalkudt udvarbíró uram embe-
rével egy kas méhben és egy zsák árpában. Az méhet meg is adta, erőtlen és gyámoltalan
lévén kéntelenítettett, hogy nagyobb kárt ne valljon, melyet a hajdú elkövetett volna, azon
parancsolat mellett melyet udvarbíró uram adott ki, producálhatunk is nagyságtok előtt.
Kihez képest alázatosan kérjük nagyságtok ez iránt, méltóztasson mellettünk, szegény
nemes emberek mellett felkelni, és vagy őnagyságoknak, úgy az udvarbírónak böcsületes
követe vagy léte? által arrul írni ne nehezteljen amint azelőtt volt, mostan is úgy ne hábor-
gassanak. Mi az őnagyságok földét hatalmasul nem éljük, hanem ha kertecskének az falu
szabad földén felfogtunk. Mi is azért nyomorgunk azon helyen legyen miből életünköt
táplálni, másként tudjuk mi is azt, ha az őnagyságok jószágát éljük, vagy használjuk,
déz mával, taxával tartozunk. Mindezekon kívül nagyságtokat kegyelmeteket is éltesse Isten
szerencsésen nagyságtokat.

Nagyságtok alázatos szegény szolgálói Tarjányi szegény nemes emberek”

A külzeten:

„Az tekintetes nemes Borsod vármegyéhez őnagyságokhoz és őkegyelmekhez alázatos
instantiájok az belől megírt instansoknak”⁵³

Ismeretlen település:

1,

„Tekintetes nemes vármegye, nagyságtok uraságtok és kegyelmetek parancsolatja, hogy az
mely húzás, vonás jött rajtonk, Önódnak megégésétül fogván, béirassuk. Azóltatul fogván
mennyi hiában valót fizettünk, nem tudnánk számát megmondani, hanem Szent György
napjátul fogván ennyit fizettünk hijában valót.

1, Hogy Geczinek adtunk hét tallért.

2, Más rendbelieknek, kik az miskocziakat megvonták, adtunk nyolc tallért Győri
Máténak.

3, Czászár Tamásnak adtunk két forintot.

4, Az szendreiéknak adtunk két forintot.

5, Kardos Jánosnak tizenyolc polturát.

6, Mészáros Tamásnak adtunk négy forintot.

7, Simon Jánosnak adtunk egy tallért.

8, Ördög Imrének adtunk tíz tallért.

9, Lékai Tamásnak adtunk denárius 90.

10, Adtonk tized rendbelieknek három forintot.

11, Adtonk nyolc tallért.

12, Tott Mihálynak, maklári fél, adtonk két tallért.

13, Adtonk két forintot.

14, Győri Mátyásnak adtonk egy bőrt.

15, Bolja Pálnak, Czak Péternek adtonk tíz tallért.

Azonban egyéb rendbeliek is el nem mentek dohány nélkül, melynek számát nem
tudhatjuk mennyi oka dohányt adtonk. Azonban ládát hasogattak, feje ruhát az mi
kezekben akadott elvitték, az ládában az mi volt, akar pénz, akar feje ruha, abrosz, mente,
valami kezekben akadott. Annyira nagy nyomorúságban vagyunk, ha valami módon meg
nem orvosoltathatik nyomorúságunk, el kell pusztulnunk.

⁵³ HU-MNL-BAZVL-IV.501.b. III.II.169. A levelet 1691-ben írták.

Ezek az jelen lévő 1685. esztendőben, Szent György napjátul fogván lettek és estek rajtunk.”

A külzeten:

„Szarvasmarhát hajtottak el huszonhármat. Szendrei Barbély Mihály vittek el lovat azokkal az katonákkal, kikkel volt, öt lovat vittek el, mely ma is odavan.”⁵⁴

2,

„Anno 1691. Várad alól eljövő német regimenteknek rajtunk való általmenetelek iránt kártételek.

Elsőben is az Stirham regimentébül való regruták nyolcvan lóval beszállván nyolcad napig laktak rajtunk. Adtunk abrakot cubulus 20, kenyeret, pecsenyét amennyit megettek, bor két hordóval, flo. 22.

Utána jöven ugyanazon regimentbül ritmajster gróf Küntéri, harmadnapig három kompániával, minden napra három-háromszáz font húst, mely teszen kilencszázat, kenyeret, amennyit megettek. Azon kívül egy tehenet, flo. 18. amelyet elvittek. Abrakot cub. 25, bort két hordóval, flo. 22, tyúknak, lúdnak száma nem lévén. Ezen regimentbül való két rendbeli emberünket megkötöztetvén, minden ökreinket behajtatván magunk szekereiben elvitték, kiket szekér nélkül comissarius Nagy Ferenc uram Nógrád vármegyébül nagy fáradtan kiszerezett, ki két hétre, ki háromra jött vissza. Ezen regiment többet 80 szekér szénánál elvesztegetett.

Másodszor utána beszállott gróf ab Argenti gyalog kolonellus háromszáz muskatérossal, kik két nap egy éjjel lévén ugyan rajtunk, adtunk nekik hatszáz font húst. Templomunkat felnyitvatván hordatott el tizenöt köböl abrakot, egy hordó bort, flo. 11, maga számára feltöltetvén, elvitte. Az egész falut egy házban rekesztvén kínoztatta, míg két vágót flo. 32, eleiben nem hajtottak, melynek a húsát szekérré tetetvén mind elvitte. Utána beszállva az regimentének egy darabja, két nap két éjjel rajtunk lakván circiter 500, adtunk nekik húsz kenyeret, amennyit megettek, az tiszteinek borral gazdálkodtunk, kik megittak 15 forint ára bort.

Stirham és Argenti regimentjébül akik lopva és hatalmasul pincét és kamrát feltörtek, melykbül bort, abrakot és egyéb ételfélét elvittek, száma nincsen. Ugyanazon két regiment vermeinket felbontogatván éjszaka, kit félen hagytak, akibül nem szedtek is, pedig az eső miatt feles kárt vallottunk.

A két regiment csak a szénánkban több kárt tettek száz tallérnál.

A condescensió előtt a Doria vicecolonellusa ötödnapi rajtunk lévén negyven lóval, költöttünk könnyen flo. 40.

Princeps Florerel rajtunk kvártélyozának regimete, akik Heves vármegyére mentek, azoknak cselédje és szekerei rajtunk hálván egy éjjel, egy nap, amint az kvártélyosnak szoktak gazdálkodni, úgy kellett gazdálkodni.

Amely németek Egerben voltak, Szikszó felé menvén nem tudják ki regimentibül valók, százig valók, adtunk kétszáz font húst.

Szalmis és Argenti regimentébül való betegeket, kiket öt hétig tartottunk, már Egerben a nemes vármegye comissáriusának beadtuk, kik is comissarius Helmi urammal számot vetettek, melyeknek tartások expendáltak ad flo. 78. den. 60.”⁵⁵

⁵⁴ HU-MNL-BAZVL-IV.501.b. III.II.94.

⁵⁵ HU-MNL-BAZVL-IV.501.b. III.II.167.

3,

„Nagyságtoknak Istentül minden jókat kívánunk

Nagyságtoknak parancsolatja szerint szegény falunknak emberit bocsájtottuk nagyságtokhoz az quartélyosra mit költünk és fizetünk. Nagyságtoknak nékiek rendeltetett éléssel meg nem elégszik immár, addig való italokra költöttünk egy summában flo. 12, pol. 18. Azon kívül lencsét, borsót, káposztát, kását, kenyeret, sőt borsot, ahhoz tartozó többekkel együtt számban is nem vettük panaszunkat, hogy megértse nagyságtok. Az Őfelsége társzekerei felmenvén, harmad napig rajtunk laktanak, mind tavaszunkat, szénánkat megétették, tyúkjainkat, akit meg nem ehettek zsákra rakták, úgy vitték el. Azon kívül ami attul megmaradt, ismét utána, harmad napra annyi jött reánk, hogy minden háznál volt 18-20 és 28 ember lovastul. Az is mind elélte, ami az elsőül megmaradt. Jó lelkiismerettel ez két rendbeliek miatt vallottunk másfél száz forint ára kárt.

Az nemes vármegye amennyi quartélyost reánk rendelt, más falubeliekre rendeltetett németeket úgy annyi hoztanak a kazaiak és divinyiek, költöttünk rajtok flo. 2. Mostan is rajtunk laknak, de már annyi hoznak [...]”⁵⁶

Régies és a szövegben előforduló latin szavak jegyzéke

acceptál – elismer, elfogad

augeál – bővít, növel

annorum circiter – életkora körülbelül

aperiál – nyilvánosságra hoz

assessor – hivatalos személy, esküdt

assistentia – közreműködés, támogatás

colonellus – kapitány, ezredes

colonus – jobbágy

commissarius, commissarius – megbízott, biztos

commendant, commendans - parancsnok

compania – század (katona)

concentus – egység, összhang

condescensio - leszáll

conscriptio – összeírás, feljegyzés

contentum – megelégtetés

continuál - folytat

contributio - hadisarc

cubulus cassovien – Kassai köböl. Űrmérték, egy kassai köböl kb. 13,6 liternek felel meg.

De eo utrum? – „Deutrum”. A tanúkihallgatások kezdő formulája, jelentése: Erről vajon [tudja-e a tanú]?

dexteritás - ügyesség

erogál – kifizet, kiad

excellētissimus – nagyméltóságú (megszólítás)

executio – végrehajtás

executor - végrehajtó

expendál - kifizet

expensa – kiadás, költség

⁵⁶ HU-MNL-BAZVL-IV.501.b. III.II.173. A levelet 1691-ben írták, de csak az első oldala található meg az iratok között.

extrahál - kivon
fatens - tanú
fautor – támogató
gratia – kegy, kegyelem
implorál – könyörög
imponál – meghagy, elrendel, kiró
insolentia - alkalmatlanság
inspector – felügyelő; Itt bizonyára a visszafoglalt egri vár vezetőjéről lehet szó.
instans – kérelmező (Ebben a szövegkörnyezetben.)
instantia – folyamodvány, kérelem
irruptio – berontás, berohanás
jurassor - esküdt
juratus examinatus fatetur – hite után vallja
kvártély, quartély – 1670 után a katonai beszállásolás, ellátással együtt.
limitál – meghatároz
megárestál – börtönbe vet
muskatéros - muskétás
nyargaló – A „nyargaló” melléknévből származó szó, olyan lovascsapat, amelyet a vidék kifosztására, sarcolására küldenek ki.
pariáltat, pareáltat – lemásoltat
perceptor – pénzbeszedő, adószedő
porció – 1671-től az országban elszállásolt zsoldoshadsereg tartásának terhe. Az egyes településekre kivetett ember- és lóporciókat értették alatta.
praefectus - tiszttartó
prestál, praestál - teljesít
profunt – A hadsereg ellátása, ellátmánya.
queital - nyugtat
regiment – ezred
regruta - újonc
relaxo – enyhít, enged
requiral – megkeres, megkérdez, felkér
respectus – tekintet
ritmajster, rittmester – lovassági százados
rocska – Általában a tej fejésére szolgáló edény.
salagvardia - menlevél
solicitál – kér, kérelmez
specialis – különös, különleges
strázsamester – Az őrmesternek megfelelő katonai rang.
subministro – juttat
succurál - segít
suplicatio – könyörgés
széna takarás – A lekaszált széna összegyűjtése és boglyákba rakása.
szüleség, szülés - takarmány
ürü – herélt kos
vasa - hordó
véka – Régi száraz űrmérték. Egy budai véka 1730-ig 19,23 liter, ami 14,42 kg.
vicecolonellus - alezredes

Levéltári források

HU-MNL-BAZVL-IV.501.b. Magyar Nemzeti Levéltár Borsod-Abaúj-Zemplén Vármegyei Levéltára, Borsod vármegye nemesi közgyűlésének iratai, Közgyűlési iratok (Acta politica)

Szakirodalom

Ballagi 1867 = Ballagi Mór (szerk.): A magyar nyelv teljes szótára. Bp. 1867.

Dömötör – Varga 2017 = Dömötör Adrienne – Varga Mónika: Jobbágylevelek a 16. századból 2. Magyar Nyelv 113 (2017), 2. sz. 379383.

H. Balázs 1951 = H. Balázs Éva: Jobbágylevelek. Bp. 1951.

Horváth 2007 = Horváth László: Panaszlevelek a kapuvári és a fertőszentmiklósi uradalom területéről (1724–1800). I. rész. Soproni Szemle 61 (2007), 2. sz. 15–27.

OLÁH TAMÁS

AZ 1703–1704. ÉVI ZEMPLÉNI KURUC „HADJÁRAT”

I. A KURUC ZÁSZLÓBONTÁSTÓL BERCSÉNYI MIKLÓS FŐGENERÁLIS TOKAJ ALÁ ÉRKEZÉSÉIG (1703. JÚNIUS – SZEPTEMBER KÖZEPE)

1703 nyarán, röviddel a Rákóczi-szabadságharc tiszaháti zászlóbontását követően, Zemplén vármegye területén is megindultak azok a hadmozdulatok, amelyek eredményeként 1704. január elejére a megye teljes egésze kuruc kézre került. A hadműveletek az első kuruc felkelők 1703. június végi felbukkanásától 1704. január 9-éig, Tokaj várának a kapitulációjáig tartottak. A források alapján a kuruc katonai csapatmozgások két irányban zajlottak Zemplénben. Az egyik hadműveleti irány az északi volt, ebben az irányban a frissen szerveződött kuruc felkelő egységek meg akarták hódoltatni a vármegye északi erősségeit, és csatlakozásra bírni a vármegye nemességét a kibontakozó Habsburg-ellenes szabadságharchoz. A másik, egyben fontosabb hadműveleti irány, ahová nagyobb kuruc erők összpontosultak, a vármegye déli részén a fontos tiszai átkelőhelyet biztosító és egyetlen császári helyőrséggel bíró tokaji vár térsége volt. Ezt a területet a császári csapatok elleni nyugati irányú hadműveletek sikeres és zavartalan folytatása érdekében kellett elfoglalni.

Zemplén vármegye 1703–1704. évi kuruc kézre kerülésének témakörét eredetileg egy három részből álló forrásközlés-sorozatban kívántam áttekinteni. Ez a koncepció azonban a kutatómunka előrehaladtával annyiban módosult, hogy a témát egy két részes, nagyobb terjedelmű tanulmányban kívánom feldolgozni és a tanulmányok függelékében szeretnék néhány, zömmel Zemplén Vármegye Levéltárából származó eredeti forrást is bemutatni. Jelen tanulmányban a Zemplén vármegye elfoglalására irányuló 1703. nyári-kora őszi kuruc hadműveleteket, azaz a kuruc zászlóbontástól Bercsényi Miklós Tokaj alá érkezéséig, 1703. szeptember közepéig terjedő időszakot kívánom áttekinteni. Ez idő alatt a kuruc felkelők megszerezték az ellenőrzést a vármegye középső és déli területei felett és ezzel párhuzamosan elszigetelték Tokaj várát a többi császári erősségtől, vagyis elvágták a tokaji császári helyőrség kapcsolatát Kassától, Egertől és Ungvártól.

1. Historiográfiai áttekintés

Zemplén vármegye Rákóczi-szabadságharc kori történetével és azon belül is hadtörténetével az 1800-as évek elejétől kezdődően számos történetíró és kutató (például Szirmay Antal, Dongó Gyárfás Géza,¹ Thaly Kálmán, Soós Elemér, Esze Tamás, Csorba Csaba, R. Várkonyi Ágnes, Détsky Mihály, Bánkúti Imre, Mészáros Kálmán) foglalkozott már hosszabb-rövidebb terjedelemben. Historiográfiai szempontból ki kell emelni a sárospataki MNM KK Magyar Nemzeti Múzeum Rákóczi Múzeumának tudományszervező és könyvkiadó tevékenységet, amelynek egyik fontos eleme évtizedek óta a Rákóczi-család,

¹ Dongó Gyárfás Géza (1850–1928), mint az Adalékok Zemplén-vármegye Történetéhez című 1895–1928 között Sátoraljaújhelyben megjelent történeti folyóirat szerkesztője és állandó, leggyakrabban publikáló szerzője, valamint 1908–1928 között Zemplén vármegye főlevéltárnoka, maga is igen sokat foglalkozott a Rákóczi-szabadságharc történetével, de más szerzőktől, így például Thaly Kálmántól is közölt a lap hasábjain a korszakkal foglalkozó forráspublikációkat, cikkeket. Dongó Gyárfás Géza munkásságáról és az Adalékokban megjelent, a Rákóczi-szabadságharccal foglalkozó cikkekről lásd: B.-A.-Z. Megyei Levéltári Füzetek 25.; Oláh 2008b, 20–23.

valamint a Rákóczi-szabadságharc történetének és ezek zempléni vonatkozásainak magas színvonalú feltárása és közreadása. Ugyancsak sok jelentős forráskiadványt és szaktanulmányt jelentetett meg e korszakról az MNL Borsod-Abaúj-Zemplén Vármegyei Levéltára és jogelődjei, valamint a miskolci Herman Ottó Múzeum. A korábban megjelent művekben ugyanakkor a Rákóczi-szabadságharc zempléni kezdetei – 1703 nyarának eseményei – mintha kevesebb figyelmet kaptak volna. Leginkább a tokaji vár ostroma, illetve részben a felső-zempléni várak és erősségek (Csicsva, Homonna és Sztropkó) 1703. őszi meghódol-
tatása kapott nagyobb figyelmet.²

A Rákóczi-szabadságharc Zemplén vármegyei kezdeteivel foglalkozó tanulmány elkészítésére az ösztönzött, hogy Zemplén Vármegye Levéltárának forrásadottságai erre jó lehetőséget nyújtanak, annak ellenére, hogy az 1703–1711 közötti megyegyűlési jegyzőkönyvek hiányosak.³ Másrészt az is inspirált, hogy Sípos Ferencnek a Szabolcs, Szatmár és Bereg vármegyék 1703 nyári eseményeit ismertető és egyúttal Zemplén vármegyével kapcsolatos iratokat is bemutató forrásközlése jó támpontokat ad az ebből az időszakból származó zempléni források értelmezéséhez.⁴

Céлом, hogy ebben a tanulmányban a korszakra vonatkozó – jelentős részben Zemplén vármegyei – levéltári források segítségével megpróbáljam rekonstruálni az 1703. június–szeptember közepe közötti zempléni katonai csapatmozgásokat és hadtörténeti eseményeket, mivel bár sok résztanulmány és forrásközlés foglalkozott a vármegye kuruc kézre kerülésével, de a történések részletesebb áttekintésére ez ideig nem került sor. E vállalkozás jegyében született legutóbbi tanulmányom is.⁵ Nemrégiben azonban egy olyan, általam eddig nem ismert, 1703–1705 közötti Tokaj–hegyaljai hadellátási dokumentumokat tartalmazó levéltári forrás került a kezembe Zemplén Vármegye Levéltárának 16–18. századi megyegyűlési iratainak állagában, amely új információkkal szolgál Rákóczi hadainak 1703 késő nyári–korai őszi zempléni csapatmozgásainak rekonstruálásához.⁶

2. A Rákóczi-szabadságharc előzményei, különös tekintettel Zemplén vármegyére

A Sajó és Hernád folyók torkolatától Lengyelországig húzódó Zemplén vármegye Felső-Magyarországon belül sajátos felekezeti és társadalmi összetételénél fogva a 17. század folyamán mindig a Habsburg-ellenes rendi-társadalmi mozgalmak fontos bázisa volt. A megye erős protestáns, azon belül is református fellegvárnak számított, ezért a magyarországi protestáns köz- és főnemesi politikai elit számos tagja kötődött ehhez a vármegyéhez birtokai és politikai tevékenysége révén (például felsővadászi Rákóczi család

² A Rákóczi-szabadságharc korának Zemplén vármegyei történéseivel foglalkozó művekből álljon itt egy rövid áttekintés a teljesség igénye nélkül: Bánkúti 1999; Bánkúti 2003a; Bánkúti 2003b; Bánkúti 2004; Bánkúti 2005; Csorba 1980, 159–163.; Détsky 1968, 101–113.; Détsky 1995, 67–69.; Détsky 2002.; Esze 1951, 30–119.; Esze 1954, 285–297.; Esze 1955; Esze 1966; Esze 1980, 597–681.; Köpeczi – R. Várkonyi 1976; Köpeczi – R. Várkonyi 2004; Mészáros 1999; Mészáros 2006; Mészáros 2018a; Oláh 2008a; Oláh 2010; Oláh 2011; Oláh 2012; Oláh 2020; Oláh 2021a; Oláh 2021b; Oláh 2021c; Oláh 2022a; Oláh 2022b; Oláh 2022c; Oláh 2024a; Reiszig 1905; Soós E. 1913/I–II.; Folia Rákóciana 9/1.; Folia Rákóciana 9/2.; Szirmay 1803; Szirmay 1804; Thaly 1887; Thaly 1892; Thaly 1897.; Ungváry 1912.

³ Soós I. 1968, 185.

⁴ Sípos 2011, 21–90.

⁵ Oláh 2024a

⁶ A fent említett forrás jelzete: HU-MNL-BAZVL-IV.2001.b. (Iratok. (Fasc. 200.) Loc. 98. No. 325. Militarium Actorum Fragmenta. s. d. (1703–1705).; Az iratból készített forráspublikációt lásd: Oláh 2024b

fejedelmi ága a család 1661-es vallásváltásáig, báró Bocskay István zempléni főispán [1647–1670], tolcsvai Bónis Ferenc, pongyeloki/deregyői Galambos Ferenc, a Szemere, Kazinczy, Szirmay, Tussay családok tagjai). E mellett ugyanakkor a 17. század folyamán a királpárti politikának is megvoltak a támaszai Zemplénben, méghozzá elsősorban a vármegye középső és északi részének nagybirtokos főnemesi családjai körében (például gróf Homonnai Drugeth család, szalai Barkóczy család köznemesi és bárói, illetve grófi ága, gróf gersei Pethő család). A vármegye déli részén, a Bodroghözben is megtaláljuk ugyanakkor a 17–18. század fordulóján a katolikus arisztokrácia reprezentánsait. Itt a katolikus és királpárti nagybirtokos főnemességet egyrészt a 17. század első felétől jelentős birtokokat szerző báró Sennyey család – a három Sennyey-testvér: Sennyey Ferenc, István és Pongrác –, másrészt báró klobusiczi és zétényi Klobusiczky Ferenc képviselte. Klobusiczky a Rákócziak szolgálatában álló református köznemesi családból származott, de Báthori Zsófia hatására rekatolizált. Klobusiczky 1685 után jelentős hivatali karriert csinált, szepesi kamarai tanácsosként 1688–1694 között a Rákóczi-árvának jószágigazgatója, 1692-től báró és királyi tanácsos, a Rákóczi-szabadságharc kirobbanásakor pedig az ország nagybírái közé számító személynöki tisztséget töltötte be, továbbá 1701 nyarától, II. Rákóczi Ferenc letartóztatását követően Sáros vármegye főispáni adminisztrátora és a konfiskált Rákóczi-birtokok kamarai jószágigazgatója volt. Közülük 1684-től (ténylegesen 1685-től) báró, majd gróf szalai Barkóczy Ferenc felső-magyarországi vicegenerális volt Zemplén vármegye első embere, ő töltötte be 1709-ben bekövetkezett haláláig a vármegye főispáni tisztségét. Zemplén vármegye alispánja pedig a 17–18. század fordulóján, így a Rákóczi-szabadságharc kitörésekor is egy tekintélyes megyebeli római katolikus köznemes, körtvélyesi Szentiványi Mihály volt.⁷

Ebben a politikai térben a Zemplén vármegyében és azon belül is a megye déli részén található Tokaj-Hegyalján, illetve a Tisza, Sajó és Hernád folyók mentén és a Harangod vidékén meghatározó nagybirtokokkal rendelkező felsővadászi Rákóczi család fejedelmi ága sajátos helyet foglalt el 1661-től a 17. század végéig. II. Rákóczi György erdélyi fejedelem halálát és sárospataki temetését követően ugyanis mind a csak látszólag református, de ténylegesen a római katolikus vallást követő fejedelmi özvegy, Báthori Zsófia, mind pedig fia, I. Rákóczi Ferenc választott erdélyi fejedelem rekatolizált, így a család a magyarországi római katolikus elitbe betagozódva a katolikus egyház támaszává vált Felső-Magyarországon. Különösen jól példázza ezt Báthori Zsófia, illetve 1670-től I. Rákóczi Ferenc katolikus egyháztámogatói és protestánsellenes tevékenysége, amely nem nélkülözötte az erőszakos eszközöket sem. Politikai szempontból Báthori Zsófia – nem kis mértékben az őt ért családi tragédiák hatására – 1680-ban bekövetkezett haláláig elkötelezetten királpártinak számított. Ezzel szemben fia, I. Rákóczi Ferenc a Wesselényi-összeesküvés és az 1670-es felső-magyarországi felkelés bukásáig, majd az 1676-ban bekövetkezett halála után felesége, gróf Zrínyi Ilona - Zrínyi Péter horvát bán leánya –, a Habsburg-ellenes rendi erők táborához számítható. Fiuk, II. Rákóczi Ferenc német-római birodalmi herceg/fejedelem pedig felnőtté érven – követve a Rákóczi-család hagyományait – az 1690-es évektől fokozatosan szintén a Habsburg-ellenes rendi erökhöz közeledett.⁸

Zemplén vármegye kisnemesi, mezővárosi és falusi társadalma, amely a 17. század második felében is még jelentős részben protestáns, és ezen belül zömmel református

⁷ Heckenast 2005, 47–48, 153–154, 222, 235, 380–381, 405–406, 408–409, 416–419, 441.; Oláh 2015, 181–216.; Oláh 2017a, 88–95.; Oláh 2017b, 96–101.; Unghváry 1912, 15–32.

⁸ Köpeczi – R. Várkonyi 2004, 25–130.

volt, és amelyben megtalálhatóak voltak a militarizált katonaparaszti csoportok⁹ is, a török kiűzése idején megindult társadalmi–gazdasági és egyházpolitikai változások miatt fogékony volt a Habsburg-ellenes politikai mozgalmak üzeneteire. Zemplénben például a Thököly-felkelés bukását követően igen erőteljessé vált a protestánsok vallásszabadságának korlátozása, sok templomot vettek el tőlük például Tokaj-Hegyalján, ahol igen súlyos sérelemként élték meg a Sárospataki Református Kollégium elüldözését is. Ezen társadalmi feszültségek felerősödése miatt nem véletlen, hogy 1697-ben épp Zemplénben, Sátoraljaújhelyen robbant ki a Thököly-felkelés leverése utáni legjelentősebb Habsburg-ellenes és egyben antifeudális fegyveres küzdelem, a hegyaljai felkelés, amely elől II. Rákóczi Ferenc, aki akkoriban a sárosi főispáni tisztséget töltötte be és a felkelés kitörésekor éppen szerencsi várában tartózkodott, egészen Bécsig menekült, hogy ne vetüljön rá a császári-királyi udvar részéről a kuruc mozgalom támogatásának a gyanúja.¹⁰

Egy évvel a hegyaljai felkelést követően azonban II. Rákóczi Ferenc, valamint a Homonnai Drugeth örökség révén a 17. század végén Zemplén vármegyében szintén nagy birtokokat szerző (például homonnai, terebesi uradalom) gróf Bercsényi Miklós ungi főispán körül kikristályosodott egy Habsburg-ellenes összeesküvés. Ezt a szervezkedést, amely francia támogatással kívánt fegyveres harcot indítani a Habsburgok ellen, 1700 őszen Longueval százados, a Bádeni-gyalogezred tisztje, a bécsi udvar előtt felfedte, és 1701 tavaszán, amikor a Habsburg-államhatalom elérkezettnek látta erre az időt, fel is számolta. A Rákóczi-Bercsényi-féle Habsburg-ellenes fő- és köznemesi szervezkedés felszámolása után annak résztvevői közül többeket, így II. Rákóczi Ferencet is letartóztatták és Bécsújhelybe hurcolták, míg Bercsényi még idejében Lengyelországba menekült. Az összeesküvők jószágai közül többet, így Rákóczi és Bercsényi hatalmas uradalmait – bennük a zempléni birtokaikat is – konfiskálta a kamara.¹¹

Bercsényi Miklós és Rákóczi, aki 1701. november 7-éről 8-ára virradó éjjel megszökött bécsújhelyi fogságából, Lengyelországban is folytatta a Habsburg-ellenes szervezkedést és külső, francia, illetve lengyel, és részben török segítséggel szeretett volna betörni Magyarországra. Erre a „spanyol örökség” megszerzésére irányuló hatalmi törekvések és az ebből kifejlődő, a Habsburgok spanyolországi ágának kihalása után, 1701-ben kirobbant spanyol örökösödési háború kínált lehetőséget. Ugyanakkor jelentősen csökkentette a lengyel katonai segítségnyújtás lehetőségét Rákócziék számára a Skandinávia, a Baltikum és a Lengyel-Litván Nemesi Köztársaság – a Rzeczpospolita – területe feletti befolyásért és uralomért 1700–1721 között vívott nagy északi háború.¹²

⁹ Ilyenek voltak például a Sajó-Hernád vidéki hajdútelepülések, vagy más földesúri katonaparasztkok.

¹⁰ Köpeczi – R. Várkonyi 2004, 115–123.; Oláh 2018, 109–126.; Oláh 2021c, 48–49.; Pálffy 2023, 393–415.

¹¹ HU-MNL-BAZVL-IV.2001.b. (Iratok. Fasc. 217. No. 114. Rakocziana universa Bona in Fiscum Regium devoluta declaratur, 1702. Ludovicus Albertus Thavonat, udvari kamarai tanácsos, a Szepesi Kamara elnöke (praefectus) rendelete Zemplén vármegyéhez a Rákóczi-javak lefoglalásáról és a Rákóczi-javakat terhelő adósságok kiegyenlítéséről. Kassa, 1702. január 10.) Közölte: Dongó 1912a; Détsky 2002, 279–286.; Folia Rákócziana 9/1., 189–190.; Heckenast 2005, 235.; Köpeczi 1966, 19–35.; Köpeczi – R. Várkonyi 2004, 130–141, 147.; Perjés 1999, 74–79.; Thaly 1887, 242–271, 274–352.

¹² HU-MNL-BAZVL-IV.2001.b. (Iratok. Fasc. 217. No. 112. I. Lipót elfogató parancsa Zemplén vármegyéhez a lázadás miatt Bécsújhely várában raboskodó és onnan 1701. november 7-én, Lehmann kapitány segítségével megszökött Rákóczi Ferenc ellen, akinek a fejére vérdíjat tűzött ki, méghozzá 10000 rhénes forintot kap az, aki Rákóczit élve fogja el, 6000-et pedig az, aki megöli, a fejét veszi, vagy felvilágosítást tud adni a megöléséről. Bécs, 1701. november 24., Fasc. 217. No. 113. I. Lipót rendelete Zemplén vármegyéhez, melyben megparancsolja, hogy a lázadás, avagy felségsértés miatt Bécsújhely várában raboskodó és onnan 1701. november 7-éről 8-ára virradó éjjel megszökött Rákóczi Ferencet

Ebből a helyzetből Rákóczi és Bercsényi számára az nyújtott kiutat, hogy az 1687 utáni politikai és társadalmi berendezkedéssel elégedetlen hazai társadalmi rétegek¹³ körében mind a Magyar Királyság területén, mind Erdélyben az 1700-as évek elejére felerősödő Habsburg-ellenesség olyan mértéket és szervezettségi fokot ért el, ami kellő társadalmi bázist és alapot jelenthetett egy a „német uralom” elleni fegyveres felkelés számára. A Lengyelországban rejtőzködő Rákóczi és Bercsényi 1703 tavaszán lépett szövetségre a hazai kuruc mozgalommal, majd II. Rákóczi Ferenc az 1703. május 6-án kiadott brezáni pátensével adott jelet a fegyveres felkelés kirobbantására.¹⁴

Rákóczi csak ekkor, 1703 tavaszán látta elérkezettnek az időt arra, hogy megindítsák a Habsburg-ellenes felkelést Magyarországon. Amikor ugyanis a magyarországi kuruc mozgalom követői felkeresték Rákóczit és gróf Bercsényi Miklóst Lengyelországban, majd ennek hatására ők is elküldték megbízottjukat, Barvinszky Gált, hogy megismerkedjen az otthoni viszonyokkal, vált nyilvánvalóvá számukra, hogy kedvező a magyarországi társadalmi és politikai helyzet a Habsburgok elleni fegyveres harc megindítására. Ekkorra ugyanis a Habsburg Birodalom a Franciaországgal és Bajorországgal vívott spanyol örökösödési háború miatt fegyveres erőinek létszámát jelentős mértékben csökkentette Magyarországon és Erdély területén, hogy azokat a súlyos hadi helyzet miatt a Német-Római Birodalom és Itália hadszínterein vethesse be. Rákóczi és Bercsényi pedig úgy látták, hogy itt a lehetőség, hogy jelentős külföldi támogatás hiányában is a siker reményében vegyék fel a harcot a Magyarországon maradt Habsburg-haderővel, még hozzá a hazai Habsburg-ellenes szervezkedés tömegbázisára, a kiváltságaikat féltő felső-magyarországi, tiszántúli és Duna–Tisza közti – jelentős részben militarizált – társadalmi rétegekre (kisnemesek, volt végváriak, katonaparasztnok, jobbágyok) építve.¹⁵

3. A Rákóczi-szabadságharc kibontakozása és Zemplén vármegyei térnyerése 1703 őszéig

1703. május 21–22-én Tarpán és a környező tiszaháti településeken, Váriban és Beregszászon Esze Tamás, II. Rákóczi Ferenc első gyalogsági főkapitánya (ezereskaptánya) és a tiszaháti kuruc elkelők a fejedelemtől kapott brezáni pátens és hadilobogók birtokában, zászlót bontottak és megindították azt a Habsburg-hatalom elleni szabadsághárcot, amely a magyar történelem leghosszabb, nyolc évig tartó szabadságharca lett. Az Esze Tamás vezette kuruc felkelőket, akik megindultak a lengyel határra a lengyelországi bujdosásból hazatérni készülő II. Rákóczi Ferenc elé, 1703. június 7-én Dolhánál szétszórták a báró Károlyi Sándor szatmári főispán vezette nemesi felkelők és császári csapatok. Ilyen körülmények között találkoztak a Kárpátokba felhúzó kuruc csapatok 1703. június

fogják el és további intézkedésig tartásuk szigorú őrizetben. Bécs, 1701. november 10.); AR III/I. 1978, 298–300.; Czigány 2002, 125–156.; Czigány 2011, 1013–1014.; Köpeczi 1966, 19–23, 36–44.; Köpeczi – R. Várkonyi 2004, 138–152.; Perjés 1999, 79–86.; Staszewski 1980, 229–245.

¹³ Ezek között megtaláljuk a korábbi kiváltságaikat veszélyeztetve érző militarizált társadalmi rétegeket, mint a vitélő rend tagjait, a volt erdélyi fejedelmi és magánföldesúri hajdútelepülések lakóit, a Magyar Királyság területén vallásgyakorlatukban erősen korlátozott és üldözött protestánsokat, az abszolutisztikus politikai berendezkedéssel elégedetlen köznemesség egyes csoportjait, a nagy méretű adóterhekkel, erőszakos katonai beszállással és ingyenmunkával sújtott jobbágyokat.

¹⁴ AR III/I. 1978, 300–301.; Bánkúti 1976, 9.; Köpeczi 1966, 40–44.; Köpeczi – R. Várkonyi 2004, 148–162.; Pálffy 2023, 415.

¹⁵ AR III/I. 1978, 300–301.; Bánkúti 1976, 10–12.; Czigány 2002, 125–146.; Köpeczi – R. Várkonyi 2004, 148–162.; Perjés 1999, 86–89.

14-én a magyar határhoz közeli Klimiecnél a fejedelemmel, aki a felkelők élére állva június 16-án átlépte a magyar határt.¹⁶

Rákóczi a Kárpátokból leereszkedve első lépesben a rosszul felfegyverzett, de lelkes tiszaháti felkelőkkel át akart kelni a Tiszántúltra, hogy kiszélesítse a felkelés társadalmi bázisát. A Tiszántúl biztosítása után pedig nyugati irányban kívántak tovább haladni a folyamatosan hadsereggé szerveződő kuruc felkelők, hogy a Felvidéket elfoglalva kapcsolatot teremthessenek XIV. Lajos francia királynak és Miksa Emánuel bajor választófejedelemnek a Duna völgyében kelet felé támadó hadaival.¹⁷

A Habsburg-hadvezetés a Rákóczi-szabadságharc kitörését követően, 1703 júniusában a felkelés elfojtására sürgősen visszavezényelte Munkács alá a Felső-Magyarországról kivont és a Buda felé vonuló, gróf Hercules Pius von Montecuccoli-Laderchi császári ezredes¹⁸ tulajdonában lévő és egyben általa is vezényelt Montecuccoli-vértesezredet, amely a spanyol örökösödési háború itáliai hadszíntérére tartott. A vértesezred zöme 1703. június 10-én az Abaúj vármegyei Szikszón tartózkodott, ahonnan Kassára vonult. Útjuk innen június második felében Zemplén vármegyén keresztül vezetett Ungvárra.¹⁹

A Montecuccoli-vértesezred zempléni átvonulásáról szól a Csicsva várában tartózkodó Szentiványi Mihály alispán 1703. június 17-i levele. Ebben utasította Horváth György vármegyei esküdtet, hogy a saját „Processusából”, a Gálszécs–Parnó környéki falvakból rájuk kirótt ellátási és szállítási szükségleteket²⁰ gyűjtse össze Parnóra, a „jövő szerdára”, azaz június 20-ára az ezred számára. Az alispán levele végén ugyanakkor egy tiltó rendelkezés olvasható: „Az lakosok békével legyenek házoknál, semmi bántások nem léssen, ha valaki ki talál bontakozni falujából meg búsul érte; így mondja meg kegyelmed nekik.” Azaz a falvak lakói ne hagyják el lakóhelyüket, ne meneküljenek el, mert különben megbűnhődnek miatta.²¹ (1. dokumentum) Talán nem túl merész feltételezés, hogy ez a tiltás nem csak arról szól, hogy a Montecuccoli-vértések közeledtének hírére és ellátásuk terhei elől ne meneküljenek el a vidék lakói, hanem utalhat a kuruc mozgalom iránti szimpátiára és a felkelőkhöz való csatlakozásra is a Gálszécs környéki településeken. A dolhai győzelem után ugyanis a Rákóczi-szabadságharc magterületének tekinthető Felső-Tisza-vidéken például báró Károlyi Sándor szatmári főispán és gróf Csáky István, Bereg és Ugocsa vármegyék főispánja egy nap különbséggel (1703. június 12–13.) kiadott két olyan, tartalmilag majdnem teljesen megegyező pátenst, amelyben a kurucokhoz csatlakozott megtévedt felkelőknek személyükben és vagyonukban is kegyelmet ígért, ha hazatérnek.²²

¹⁶ AR III/I. 1978, 301–304.; Esze 1951, 32.; Gyulai Ferenc naplója 1928, 9–10.; Köpeczi – R. Várkonyi 2004, 155–166.

¹⁷ Bánkúti 1976, 12–13.; Czigány 2002, 145–150.; Czigány 2011, 1014–1016.; Esze 1951, 34–36.; Köpeczi – R. Várkonyi 2004, 169.

¹⁸ Heckenast 2005, 292.

¹⁹ Az ezred nem teljes egészében vonult ekkor Munkács alá. Egy százada ugyanis még június elején Debrecen térségéből visszafordult a kurucok által fenyegetett Bereg, Szatmár és Szabolcs vármegyék nemesi felkelői és császári katonaságának a megsegítésére és Nagykárolyon át június 7-én bevonult Szatmár várába. AR III/I. 1978, 300, 304–305.; Köpeczi – R. Várkonyi 2004, 166.; AR I/XI. 1935, 453–455.; Csatáry 2008, 46–47.; Sípos 2011, 23–24, 33–34, 38–42, 45–46, 52–54, 73–78.

²⁰ Tizennégy négyökrös szekér, tizennyolc vonómarha, tizenöt vágómarha, negyven köböl zab, hat bárány, vagy húsz tyúk, kétszáz jó gabonából sült hazi kenyér.

²¹ HU-MNL-BAZVL-IV.2001.p. (Mondy Miklós által rendezett iratok. 2. csomó. No. 175. Szentiványi Mihály Zemplén vármegyei alispán levele Horváth György Zemplén vármegyei esküdthöz a Montecuccoli-vértesezred vármegyén való átvonulásáról és ellátásáról. Csicsva, 1703. június 17.)

²² Sípos 2011, 57–58, 62–63.

Június 28-án a Montecuccoli-vértesezred néhány százada Munkácsnál összecsapott a Rákóczi vezette kuruc felkelőkkel és visszavonulásra kényszerítette őket, így megghiúsult Rákóczi első kísérlete, hogy csapataival kijusson az Alföldre. A munkácsi összecsapást követően a fejedelem visszahúzódott a Kárpátok közé, Zavadvárhoz. Itteni táborozása során kezdett a fejedelem a szedett-vedett felkelőkből hadsereget formálni. Ezt az is segítette, hogy július elejére megérkeztek hozzá az első, képzetesebb katonai alakulatok is: az Ocskay László vezette, szökevény császári huszárok, valamint a kibontakozó szabadságharc második embere, Rákóczi hadainak leendő főgenerálisa, Bercsényi Miklós vezette Lengyelországban felfogadott, lengyelekből, kozákokból, tatárokból és románokból álló külföldi segélyhadak (két század dragonyos, két század lengyel és két század román katoná). Ezeket a külföldi alakulatokat francia segélypénzekből és a Rákóczit támogató lengyel főnemesek jóvoltából sikerült a fejedelemnek zsoldjába fogadni.²³

Rákóczi pár ezer főnyi, vegyes harcértékű hada a Kárpátokból kibontakozva július 14-én győzelmet aratott Tiszabecs–Tiszaújlaknál a Kende Mihály²⁴ kapitány vezette császári katonákból és magyar nemesi felkelőkből álló különítményen. A fejedelem hadereje másnap átkelt a Tiszán és ezt követően a kuruc felkelők ellepték a Tiszántúl területét, ahol néhány hét leforgása alatt sikerült jelentős területeket ellenőrzésük alá vonni. Ez annak is köszönhető volt, hogy a Tiszántúl számos területen a tiszaháti felkelőkkel és Rákóczival összehangolt, előkészített módon, mint például Szabolcsban (felső-szabolcsi szervezkedés), a Nagykunságban, vagy Bihar vármegyében (diószegi felkelés) a kurucokkal szimpatizáló társadalmi rétegek fegyvert fogtak. A kurucok körében az egykori, vagy a szabadságharc kitörésekor is aktív magyar végvári és mezei katonák és tisztek, jobbágyok, továbbá a kiváltságukban fenyegetett katonaparaszti rétegek²⁵ mellett kezdtek megjelenni előbb a szegényebb, majd július–augusztus folyamán a tehetősebb köznemesek is (például Bessenyei Zsigmond, Buday István bihari alispán, Ibrányi László, Ilosvayak, csicseri Orosz Pál, Szentmarjay Ferenc, Torday Ferenc bihari másodalispán, Vay László). E köznemesek Rákóczihoz történő csatlakozásának kettős haszna volt. Egyrészt növelte a kuruc felkelés ügye iránti bizalmat és csatlakozási kedvet a vármegyei nemesség körében, másrészt mivel többüknek komoly tiszti tapasztalata volt a Thököly-felkelés és a török elleni visszafoglaló háború időszakából (például Bessenyei Zsigmond, Buday István, Ibrányi László, csicseri Orosz Pál), javult a formálódó kuruc haderő harc-képessége is. Július végén azután az első főnemes is csatlakozott II. Rákóczi Ferenchez, a rövidesen tragikus véget ért báró Melith Pál személyében.²⁶

A tüzérséget nélkülöző kuruc hadak a felkelés kezdetén, augusztus közepéig csak néhány kisebb erősséget tudtak meghódítani a Tiszántúlon és a Partiumban, mint például Kálló, Kisvárda, Szentjobb, Belényes, Sarkad, és a partiumi (Kraszna vármegyei) Somlyó várait, a részben leromolt ecsedi várat, vagy Ibrány kastélyát. A kuruc tüzérség magvát az ezekben az erősségekben, mint például a Kállón talált lövegek jelentették. Az első komolyabb vár, amelyet sikerült elfoglalniuk, 1703 augusztusában a szintén partiumi,

²³ AR I/XI. 1935, 453–455.; Czigány 2002, 146–148.; Esze 1951, 32–36.; Köpeczi – R. Várkonyi 2004, 163–168.; Mészáros 2006, 25, 93.; Sípos 2011, 78–81.

²⁴ Heckenast 2005, 227.

²⁵ Ilyenek voltak többek között a bihari „kishajdúvárosok”, vagy a Sajó–Hernád melléki magánföldesúri hajdútelepülések lakói.

²⁶ Bánkúti 1976, 12–13.; Czigány 2002, 141–146.; Esze 1951, 34–50, 68, 78–79.; Esze 1954, 285–297.; Esze 1966, 60–65.; Esze 1980, 605–617.; Gottreich 1955, 105–109.; Gyulai Ferenc naplója 1928, 6–15.; Heckenast 2005, 64, 82, 199, 201–202, 286, 318–319, 410, 436.; Köpeczi – R. Várkonyi 2004, 169–177.; Mészáros 2006, 18–22.; Thaly 1892, 3–24.

Máramaros vármegyei Huszt volt, amellyel több nehézlöveg is a kurucok birtokába jutott. E mellett a kuruc hadaknak rohammal bevették és feldúlták a váradi vár tőszomszédságában fekvő, rácok által lakott Olaszi mezővárosának palánkerődítményét is. A várak mellett kuruc kézre került a gazdasági szempontból igen jelentős Debrecen és Nagybánya városa, valamint meghódolt Szabolcs, Ugocsa és Máramaros vármegyék nemessége, a szabolcsi „nagy hajdúvárosok”, a máramarosi ún. öt „koronaváros” és a Szilágyság lakossága is. Ezzel szemben az erősebb védművekkel, illetve jelentősebb császári katonasággal és tüzérséggel, valamint bemenekült nemesekből álló helyőrségekkel rendelkező várak és erődvárosok, mint Munkács, Ungvár, Szatmár, Várad, Gyula, Arad, Szeged, Kassa, Eperjes vagy Tokaj vára egyelőre kemény diónak bizonyultak a reguláris harcászatban járatanabb és a császáriakhoz képest rosszabbul felszerelt és kevésbé képzett felkelők számára.²⁷

A fent felsorolt erősségek közül az egyetlen császári helyőrséggel bíró zempléni várnak, Tokajnak a helyőrsége 1703 júliusa és 1704 januárja között mindössze egy (Wrede szerint kettő) szabadszázadból (O’Gilvy-szabadszázad),²⁸ valamint a Thürheim/Tyrheim-gyalogezred egy századából és tüzéreiből állt Karl von Wildenhain/Wildenhein főstrázsameszter (őrnagy), tokaji commendáns parancsnoksága alatt.²⁹ A vár helyőrsége Rákóczi *Emlékiratai* szerint legalább 400 főből állt, ami a vár védelmére elegendő volt, de ahhoz már kevés, hogy Dél-Zemplént és a tiszai átkelőhelyeket meg tudja védeni a mindenütt felbukkanó kurucokkal szemben. Tokaj térségében ugyanakkor egy ideig az nehezítette a kurucok helyzetét, hogy 1703 augusztus elején Munkács alól ide, a Hegyaljára húzódtak vissza a Montecuccoli-vértések. Az ezred nem a kurucok által előzönlött Tiszántúlon keresztül, hanem a biztonságosabb Ungvár–Nagymihály–Töketerebes útvonal mentén vonult Tokajhoz. Ezt igazolja, hogy a Zemplénen át haladó ezred 1703. augusztus 7–8-án Töketerebesnél³⁰ táborozott, innen indult tovább a Hegyalján keresztül Tokaj felé, majd egy ideig Tokaj térségében táborozott.³¹ Élelmiszerrel és takarmánnyal való ellátásukat

²⁷ Esze 1951, 50–85.; Esze 1980, 617–623, 652–665.; Gottreich 1955, 108–117.; Köpeczi – R. Várkonyi 2004, 169–175.; Németh – Zoltán-Borzován 2021, 160–165.; Mészáros 2006, 18–22.; Thaly 1892, 14–45.

²⁸ A szabadszázad nevét a tokaji vár korábbi főkapitányáról, a skót eredetű katolikus és morva indigena katonatiszti családból származó Georg Benedict O’Gilvy altábornagyról, a Kassai Kerület, vagy főhadparancsnokság helyettes vezetőjéről vette. Oláh 2008a, 217–218.; Oross 2011, 120.; Oross 2013, 133, 184, 254, 287.

²⁹ Thaly az 1704. januári kapitulációs okmányok alapján állapította meg, hogy a helyőrség két századból, az O’Gilvy-szabadszázadból és a Thürheim/Tyrheim-gyalogezred egy századából állt, amelyhez minden bizonnyal a vár tüzérségét kiszolgáló pattantyúsok is hozzátartoztak. Wrede azonban két tokaji császári szabadszázadról írt művében. HU-MNL-BAZVL-IV.2001.p. (Mondy Miklós által rendezett iratok. 2. csomó. No. 181. Gróf Montecuccoli ezrede és más császári alakulatok élelmezése, megyei kiadások a katonaságra, és egyéb nyugták, parancs a katonaság összeírására. Benne: A tokaji császári várőrség zsoldfizetési ügye, 1703. július: a) Carolus de Wildenhein főstrázsameszter és tokaji kommandáns levele Jeney Mihály Zemplén vármegyei esküdt részére. Tokaj, 1703. július 28., b) Quietantia – Carolus de Wildenhein főstrázsameszter nyugtája a Jeney Mihály vármegyei esküdttől átvett 432 rhénes forintról. Tokaj, 1703. július 29.); Oláh 2008a, 217.; Oross 2013, 184, 227, 243, 256, 278.; Wrede 1898, 567.; Thaly 1892, 93–94.

³⁰ szlovákul Trebišov, ma Szlovákia

³¹ Az egykorú források szerint a Montecuccoli-vértesezred 1703. augusztus 7-én a Töketerebes melletti Páricsnál táborozott, másnap pedig állomáshelyeként a Terebes melletti tábort említik, ami lehet, hogy ugyanazon táborhelyet takarja. HU-MNL-BAZVL-IV.2001.p. (Mondy Miklós által rendezett iratok. 2. csomó. No. 181. Benne: Szentiványi Mihály zempléni alispán utasítása Zuti István esküdtnek, hogy a Montecuccoli-vértesezred mellé rendelt Boronkay István commissarius költségeire nyugta ellenében

Zemplén vármegye tisztviselői és települései biztosították, amit az egykorú hadellátási nyugták is igazolnak.³²

Ez az átcsoportosítás időlegesen támogatta mind a tokaji vár császári helyőrségét, mind a császári haderő Tisza menti védelmét Tokaj–Ónod–Polgár térségében. A vértések ugyanis megpróbálták megakadályozni, hogy a kurucok átkeljenek a folyón és kiszélesítsék a felkelés területét Borsod, valamint Heves vármegyék irányába. A császári hadvezetés azon szándéka ugyanakkor, hogy a vértesezred egyesüljön a Jean Bussy de Rabutin lovassági tábornok, erdélyi cs. főhadparancsnok³³ által az erdélyi határszélen fekvő Somlyóra³⁴ küldött, Johann Heinrich Dietrich von Glöckelsberg cs. generális-főstrázsamester³⁵ vezette kb. 700–1000 főnyi, többségében német lovasságból álló császári–erdélyi különítménnyel és így nagyobb erővel forduljanak Rákóczi Tiszántúlon állomásozó hadai ellen, rövidesen meghiúsult. Glöckelsberg generális ugyanis nem várta be a térségben állomásozó túlerőben lévő kuruc haderő támadását, hanem Somlyó várában egy gyenge császári–magyar helyőrséget hátrahagyva, csapatai nagy részével – mintegy 500 lovassal – visszavonult Szatmár várába, majd augusztus 5-én átvette az ott állomásozó haderő vezetését. Nem sokkal a császári különítmény elvonulása után, augusztus 8/9-én meg is indult Somlyó ellen a tapasztalt régi katona, újjvárosi Szócs János lovas ezereskapitány³⁶ vezette kuruc csapatok támadása. A kurucok augusztus 9–10-én Somlyó városát harc nélkül, míg a várat csekély harc árán szerezték meg a várat, mivel a városban lévő erdélyi őrség Kaszás Pál hadnagy parancsnoksága alatt átállt a kurucokhoz. Ráadásul a várban hagyott németek egy része is Rákóczihoz csatlakozott. Így Somlyó bevételével az Erdélyi Fejedelemség területén is megindultak a harcok.³⁷

Ezt követően Rákóczi és Bercsényi a kuruc főerőkkel Szatmár vára ellen fordult, de ehhez először a Szatmártól délnyugatra fekvő Nagykároly várát kellett bevenni. A vár rövid harcot – Rákóczi *Emlékiratai* szerint színlelt ostromot – követően augusztus 13-án kapitulált. A várőrség nagyobbik része átállt a kurucokhoz, míg a Szatmárról pár nappal korábban erősítésként küldött Hohendorf hadnagy hét emberével visszatért Szatmárra. Károlyi Sándor felesége, gróf Barkóczy Krisztina és családja azonban nem mehetett Szat-

adjon pénzt. Csicsva, 1705. augusztus 5. Az utasítás alján olvasható: Boronkay István nyugtája, aki 15 rhénes forintot vett át Zuti István esküdttől. Páricsi császári tábor, 1703. augusztus 7.; Boronkay István Zemplén vármegye „pro tempore Commissarius” nyugtája a Thuránszky András Zemplén vármegyei esküdt által Varannóról hozott 44 köből árpáról, amelyet Szentiványi Mihály alispán vett a vármegye pénzén a Montecuccoli-vértesezred számára. Terebes melletti tábor, 1703. augusztus 8., Kácsándy László Zemplén vármegye „deputatus Commissarius” elismervénye a Jeney Mihály Zemplén vármegyei esküdt által vett 30 köből árpáról, amelyet Tarcalhoz vitt a Montecuccoli-vértesezred számára. Tarcal, 1703. augusztus 13.); HU-MNL-BAZVL-IV.2005.b. („Quietantiae Perceptorales.” 2. doboz. Loc. 212. 1703. év. Kolosváry András nyugtája arról, hogy Mihályi János Zemplén vármegyei esküdt adjon 7 forint napidíjat Eperjesi Kis Györgynek, akiknek Montecuccoli mellé el kellett menni a vármegye által kirendelt szekerek és marhák után. Patak. 1703. augusztus 1. Hátoldal: Eperjesi Kis György nyugtája a Mihályi János esküdttől felvett 7 forint napidíjról, amelyet azért kapott, mert „Mikor gróf Montekukuli Uram az Hegyaljára jött Munkács alól”, Szentiványi Mihály zempléni alispán mellé rendelte commissariusnak. Patak, 1703. augusztus 8.); AR III/I. 1978, 316.; Thaly 1892, 33.; Esze 1951, 78.; Esze 1980, 606, 628–629, 652.

³² HU-MNL-BAZVL-IV.2001.p. (Mondy Miklós által rendezett iratok. 2. csomó. No. 181.)

³³ Heckenast 2005, 350.

³⁴ Szilágyosomlyó, románul Șimleu Silvaniei, ma Románia

³⁵ Heckenast 2005, 114.

³⁶ Heckenast 2005, 421.

³⁷ AR III/I. 1978, 311–312.; Czigány 2002, 148.; Esze 1951, 71–72, 78–80.; Esze 1980, 606–607, 628–629, 652, 658–659.; Köpeczi – R. Várkonyi 2004, 174–175.; Thaly 1892, 33–40.

már várába, nekik ezt Rákóczi nem engedélyezte, így maradtak kuruc ellenőrzés alatt Nagykárolyban, feltehetően azért, hogy Rákóczi ezzel is előmozdítsa Károlyi Sándor átállítását. Nagykároly várának bevételét követően pedig augusztus közepétől megindultak a Szatmár vára elleni kuruc hadmozdulatok.³⁸ Ezt követően – mint arról később még szó lesz – a Montecuccoli-vértesek sem állomásoztak már sokáig Tokajnál, ugyanis gróf Ottavio Nigrelli tábornagy, felső-magyarországi főkapitány³⁹ az augusztus végi Ónod környéki csatározások után Tokaj alól Kassa védelmére rendelte őket.⁴⁰

A fentiekből is látható tehát, hogy 1703 nyarán a császári és vármegyei–nemesi (királyi) haderő által védett erősségek⁴¹ helyőrségei, a vármegyei nemesi felkelések, és a rajtuk kívül Felső-Magyarországon állomásozó, de nem helyőrségi szolgálatot teljesítő Montecuccoli-vértesezred sem tudták meggátolni a II. Rákóczi Ferenc vezette Habsburg-ellenes fegyveres felkelés terjedését Felső-Magyarországon. Az is igaz ugyanakkor, hogy a felső-magyarországi vármegyék nemessége 1703 nyarán–őszén csak fokozatosan állt át I. Lipót mellől Rákóczi oldalára.⁴²

Ez a megállapítás a Rákóczi-szabadságharc kezdetén Zemplén vármegye nemességére is igaz volt. A vármegye főispánja, gróf Barkóczy Ferenc 1703 nyarán Kassára tette át szállását. Innen levelezett a császári-királyi kormányzat főtisztviselőivel és vármegyéjével, valamint közvetítette a híreket a felkelők által fenyegetett Felső-Magyarország és a Habsburg-kormányzat között. 1703. július elején például arról írt Orosz György beregi alispánnak Munkácsra, hogy milyen hírekről értesült Lengyelországból, valamint, hogy Zemplénből „magyar hadat” (vármegyei katonaságot) küld a németek mellé Munkács térségébe.⁴³

Eközben a megye tisztikara, amely 1703 októberéig „labanc” maradt, a kurucokkal szembeni ellenállást választotta és ebből következően például szervezte a vármegyei,

³⁸ AR III/I. 1978, 312–314.; Esze 1951, 86–93.; Mészáros 2018b, 157–158.

³⁹ Heckenast 2005, 307.

⁴⁰ HU-MNL-BAZVL-IV.2001.p. (Mondy Miklós által rendezett iratok. 2. csomó. No. 178. A Zemplén vármegyében tartózkodó császári katonaság, valamint a Tokaj és Ungvár alatt lévő kuruc hadak élelmezése. Barankó János hadbiztos, Szőlősy András íródeák és mások által aláírt nyugták 1703., No. 181.); AR III/I. 1978, 315.; Esze 1980, 607, 628–630.; Gottreich 1955, 113.; Oláh 2008a, 220.; Thaly 1892, 33, 50.

⁴¹ Felső-Magyarországon ilyen nemesi-vármegyei csapatok által védett erősségek voltak például Kisvárda, Ibrány, vagy amint az alábbiakban látható lesz, gróf Barkóczy Ferenc zempléni főispán vára, Csicsva, Sztropkó vára, Homonna várkastélya, illetve báró Sennyey István bodrogközi kastélya, Nagytárkány. Más vármegyékben is találkozunk ilyen nemesi-vármegyei őrségek által védett ellenállási fészkekkel, mint például az alsó-magyarországi Nógrád vármegyében (Szécsény, Gács, Kékkő). Belitzky 1972, 217–219.; Esze 1951, 50–51, 78–79, 85, 94.; AR I/XIII. 1955, 12–13.

⁴² Czigány 2002, 141.; Czigány 2021, 37–39.; Esze 1980, 607, 628–630.

⁴³ Barkóczyt gróf Pálffy Miklós koronaőr, pozsonyi főispán és cs. tábornagy például azzal bízta meg 1703. július 18-ai levelében, hogy találjon Rákócziék környezetében olyan „szegénylegényeket”, akik pénzért, ajándékért cserébe elfogják a kurucok között Rákóczit és Bercsényit, majd visszaszöknek velük, vagy ha ez nem sikerül, akkor valamilyen más módon fogják el őket. Lásd HU-MNL-OL-P 21 (Lajstromszámozott iratok. 10. cs. 1703. évi levelek. Ezen belül is például: No. 1673. Ung vármegye közönségének levele gróf szalai Barkóczy Ferenc zempléni főispánhoz, felső-magyarországi vicegenerálshoz a Montecuccoli-vértesezred élelmezése ügyében. Ungvár, 1703. július 3., No. 1683. Savoyai Eugén levele Barkóczyhoz. Bécs, 1703. augusztus 2., No. 1684. Gróf Pálffy Miklós Barkóczyhoz Rákóczi és Bercsényi elfogatása ügyében. Bécs, 1703. július 18., No. 1687. Az Udvari Haditanács levele Barkóczyhoz. Bécs, 1703. augusztus 30., No. 1688. Az Udvari Haditanács levele Barkóczyhoz. Bécs, 1703. szeptember 27., No. 1689. Gróf Pálffy Miklós levele Barkóczyhoz. Bécs, 1703. augusztus 1.); Sípos 2011, 84–86.; Thaly 1892, 13–14.

valamint császári katonaság, így a kurucok ellen felvonuló Montecuccoli-vértesezred ellátását. Ezt a feladatot az alispán, a járási szolgabírók és esküdtjeik, a perceptor (adószedő), valamint a katonai alakulatokat kísérő vármegyei commissariusok (vármegyei biztosok) végezték. 1703 nyarán egyébként Zemplén vármegyében több commissarius működött, feltehetően eseti jelleggel, mivel a fennmaradt vármegyei nyugták alapján szolgálataikért 30 krajcár (0,5 rhénes⁴⁴ forint) napidíjat kaptak:⁴⁵

- Zemplén vármegye katonái mellett „deputatus commissarius” 1703. júliusában: Posgay László;⁴⁶

- „Tokajból (Tokajbul) munderiumot Kassára (Cassara) vivő szekerek” mellett 1703. július végén: Németh András;⁴⁷

- a Montecuccoli-vértesezred ellátásának szervezésére kijelölt, az ezred mellett tartózkodó commissariusok 1703. június–szeptemberében: Boronkay István Zemplén vármegye „pro tempore Commissarius” – 1703. június–augusztus; Csizmadia János, Pesty István – kb. 1703 június vége–július eleje; Skabel/Skabell János Zemplén vármegye „deputatus Commissarius” – 1703. nyarán 64 napig; Kácsándy László Zemplén vármegye „deputatus Commissarius”, Csorvássy István, Eperjesi Kis György commissariusok – 1703. augusztus, Németh András commissarius – 1703. augusztus–szeptember. Utóbbi négy megyei biztos úgy tűnik, hogy Tokaj-Hegyalján tartózkodott a Montecuccoli-vértések mellett, illetve a források alapján Németh András kísérte az ezredet Hegyaljáról Kassa alá.⁴⁸

A megyei tisztikar 1703 nyarán azt is feladatának tartotta, hogy amint azt fentebb már említettem – kémek útján – információkat, híreket szerezzen Lengyelországból, mivel minden bizonnal tudni akarták, hogy milyen támogatást (pénzt, hadakat) várhat Rákóczi és kuruc mozgalom onnan,⁴⁹ valamint biztosítsa az összeköttetést mind a megyén belül, mind pedig a szomszédos megyékkel és a császári kormányzat képviselőivel. Erre utal, hogy Szentiványi Mihály zempléni alispán 1703. július 27-én Csicsván nyugtát állított ki Munkácsy János perceptornak arról, hogy a „Lengyelországban (Lengyel Országban) kémségben járó, és Levélhordozó emberekre” 12 rhénes forintot adott ki, amelyet Munkácsytól vett fel.⁵⁰ (2. dokumentum)

Eközben a Zemplén vármegyében birtokos nemesség jelentős része, köztük a megyei tisztikar több tagja is, vagy a zempléni várakba, várkastélyokba (például Nagytárkány,

⁴⁴ rajnai, vagy német forint

⁴⁵ Néhány egykorú forrás a témához: HU-MNL-BAZVL-IV.2001.p. (Mondy Miklós által rendezett iratok. 2. csomó. No. 175.; No. 181.); lásd továbbá: Schramek 2011, 121–128.

⁴⁶ HU-MNL-BAZVL-IV.2001.p. (No. 181. Benne: Szentiványi Mihály zempléni alispán utasítása Horváth György esküdtnek, hogy Posgay Lászlónak, „az Nemes Vármegye katonái mellett deputatus Commissarius”-nak, aki Ung vármegyébe kísérte őket, fizessen ki öt napi napidíjat (2 német forint 30 krajcár). Csicsva, 1703. július 18. Hátoldal: Posgay László nyugtája arról, hogy Horváth Györgytől felvette a két rhénes forint 30 krajcár napidíjat. Varannó, 1703. július 18.)

⁴⁷ HU-MNL-BAZVL-IV.2001.p. (No. 181. Benne: Németh András, Zemplén vármegye commissarius nyugtája, arról, hogy mivel a „Tokajból (Tokajbul) munderiumot Kassára (Cassara) vivő szekerekkel” kísérte, így utazásáért Jeney Mihály esküdttől hat napi diurnumot (napidíjat), összesen 6x30 krajcárt, azaz 3 rhénes forintot kapott. Varannó, 1703. július 18.

⁴⁸ HU-MNL-BAZVL-IV.2001.p. (No. 181.)

⁴⁹ Lásd erre vonatkozóan: Sípos 2011, 84–86.

⁵⁰ HU-MNL-BAZVL-IV.2005.b. („Quietantiae Perceptorales.” 2. doboz. Loc. 212. 1703. év. Szentiványi Mihály alispán nyugtája Munkácsy János perceptornak, hogy a tőle felvett 12 rhénes forintról, amelyet a Lengyelországban „kémségben járó, és Levélhordozó emberekre” adott ki. Csicsva, 1703. július 27.)

Bottyán, Csicsva, Homonna,⁵¹ Sztropkó), vagy a szomszédos vármegyék területén található várakba, szabad királyi városokba (Ung vármegye: Vinna,⁵² Ungvár; Kassa, illetve Eperjes szabad királyi városok⁵³) zárkózott be.⁵⁴ Elhagyott birtokaik, kastélyaik nagy

⁵¹ Homonna várkastélya. Humenský zámok <https://varlexikon.hu/homonna> (Hozzáférés: 2024. november 23.)

⁵² Például a Rákócziakkal szoros kapcsolatban lévő Kazinczy család sarja, Kazinczy András, a református vallásáért az 1690-es években meghurcolt, Zemplén és Ung vármegyében is bírtokos nemes, Kazinczy Ferenc dédapja, 1703. augusztus 3-án aláírt nyugtája szerint Vinna várban volt. Ennek birtokosa részben apósa, vinnai Eödönffy András volt. A várban 1703 őztől kuruc helyőrség állomásozott nagymihályi Pongrácz László várkapitány parancsnoksága alatt. Érdekeség, hogy amikor 1704. március 15-én Ung vármegye tisztújításán az immár teljesen Rákóczi uralma alatt álló vármegye nemessége Kazinczy Andrást választja meg alispánnak, a tisztújítást Bercsényi Miklós megbízottjaként a vinnai kapitány, nagymihályi Pongrácz László felügyelte. HU-MNL-BAZVL-IV.2001.p. (Mondy Miklós által rendezett iratok. 2. csomó. No. 181. Benne: Szentiványi Mihály zempléni alispán utasítása Munkácsy János perceptornak, hogy mivel Boronkay István vett egy átalag jó bort Montecuccoli számára Kazinczy Andrástól, a bor árát, 18 magyar forintot fizesse ki Kazinczynak. Csicsva, 1703. július 26. Hátoldal: Kazinczy András nyugtája a Munkácsy Jánostól felvett 18 magyar forintról. Vinna vára, 1703. augusztus 3.); Csatáry 2008, 70–71, 75, 83, 112–113.; Heckenast 2005, 222, 345.; Oláh 2018, 113–124.; Váczy 1915, 32–37.; Vinna vára (Viniansky hrad) <https://varlexikon.hu/vinna-var> (Hozzáférés: 2024. november 23.)

⁵³ Az Eperjesre húzódott környékbeli nemesek között találunk három tekintélyes zempléni „bene possessionatus” köznemest is. Az egyik a deregnyői uradalom ura, a református Galambos Ferenc, aki 1704 őztől több fontos katonai és politikai tisztséget is viselt a Rákóczi-szabadságharc idején. Heckenast, 2005: 153–154.; Oláh 2022c, 141–142. A másik az evangélikus Szirmay András, aki 1708-tól a kuruc állam igazságszolgáltatásának központi szerve, a Fejedelmi Tábla egyik elnöke lett. Folia Rákócziana 9/1., 224–225, 231–232.; Heckenast, 2005: 416–417.; A harmadik, a saját korában jelentős, de ma kevésbé ismert zempléni köznemes a 17. vége–18. század eleje egyik fontos felső-magyarországi gazdasági szakembere, a tragikus sorsú Jantó János volt. Jantó tállyai származású, eredetileg református, majd rekatolizált köznemes, gazdasági szakember. Pályafutása kezdetén előbb Thököly Imre szolgálatában állt. 1684-ben a hegyaljai szőlők felügyelője, majd 1685 után az újra Habsburg-irányítás alá került Szepesi Kamara alkalmazottja a regéci uradalmi tisztviselője. 1688-tól provisor, mellette 1689-ben inspector is, később regéci uradalmi praefectus, vagyis jószágigazgató. Ilyen minőségben szolgált a Rákóczi-családot is 1694–1695-ben. Közben 1689–1690-ben Zemplén vármegye hegyaljai járásának szolgabírája. 1695 végétől a munkácsi kamarai birtokok igazgatója. 1697-ben a hegyaljai felkelés idején Tokaji Ferenc kurucai elfogták és vasra verve tartották Tokaj várban, ahonnan Vaudemont herceg szabadította Tokaj visszafoglalásakor. A Habsburg-ellenes Rákóczi–Bercsényi-féle összeesküvés 1701-es felszámolása után meggyanúsították az összeesküvésben való részvétellel. A Rákóczi-szabadságharc kitörésekor, 1703-ban a garanyi Forgách Simon-féle és a borsi uradalmak zálogbirtokosa, a szabadságharc kitörésekor Eperjesre menekült. 1704 júniusában, a blokád alá vett Eperjesről Eduard Wilson ezredes, cs. commendáns engedélyével leányával együtt kijött, de Nádaskay György kuruc lovasezredének portyázó katonái elfogták és Nagysárosra az ezredes szállására kísérték, ahonnan Nádaskay Bártfára kísértette. Rövid ideig Bártfán tartózkodott, majd Rákóczi elkoboztatta birtokait és fogságba vetette. Előbb Boldogkő várban raboskodott, majd Kassa 1704 őszén történt elfoglalása után Forgách Simon átvitette Kassára. Később Eperjesen raboskodott, ahonnan „sub fideiussione” bocsátották szabadon, de a fogság alatt elszenvedett megpróbáltatásokban, nélkülözésekben annyira megroppant az egészsége, hogy rövidesen, 1707-ben meghalt. Eperjesen temették el a „Barátok Klostromában”. Egyes források szerint Tokaj-Hegyalján keménykezűsége, erőszakossága miatt a kurucok táborában nagyon nem kedvelték. Ezt tetézte, hogy Bercsényi Miklós különösen erős ellenszenvet táplált iránta, ráadásul igényt tartott garanyi birtokára. Jantó Jánosra lásd: HU-MNL-BAZVL-IV.2001.a. (10. köt. Prot. 10. Protocollum Comitatus Zempleniensis 1669–1695. 362, 365, 375, 400–402, 408.); HU-MNL-BAZVL-IV.2008.d. (Loc. 18. No. 149. Processus Liquidatoriis Excellentissimorum ac Illustrissimorum D. Comitum Francisci, Josephi et Ignatii Forgács de Ghymes etc. út A. contra et adversus Perillustres ac Generosos Dominos Ladislaum, Joannem, Alexandrum et Gabrielem Béganyi: Item Emericum Szirmay de eadem, ejus Consortem Nobilem Dominam Christinam Béganyi ut II. 1750–1752. Benne: N. melléklet. Tanúkihallgatási

károkat szenvedtek a parasztok és kuruc felkelők dúlásai, fosztogatásai miatt, mint például Szirmay András nagymihályi kastélya,⁵⁵ vagy Jantó János garanyi kastélya. Ez utóbbiról egy 18. század közepi tanúkihallgatási jegyzőkönyv alapján tudjuk, hogy a „kurucok” kifosztották.⁵⁶ Elvitték a kastély vasrostélyait és ólomablakait, amelyekből három vasrostélyt Szokoli/Szokolyi János, Bercsényi Miklós terebesi és garanyi praefectura/provisora⁵⁷ szerzett vissza. Jantó garanyi birtokát ugyanis Bercsényi Miklós szerezte meg a Rákóczi-szabadságharc idején, ezért intézkedett az elvitt javak visszaszerzése ügyében Bercsényi terebesi udvarbírája.⁵⁸

Habsburg részről a felkelők elleni védekezés fontos eleme volt 1703 nyarán – ahogy korábban, az 1671–1685 közötti kuruc felkelés idején is – a folyamvédelem megszervezése végig a Tisza mentén. Ezt a feladatot például a Tisza alsóbb szakaszán báró Johann Friedrich von Globitz⁵⁹ császári ezredes, szegedi commendáns, a lehetőségekhez képest jól végezte el. Ehhez a császári hadvezetés a vármegyék, így Zemplén nemesi felkelését is igénybe kívánta venni, csakúgy, ahogy korábban felhasználták a tiszaháti felkeléssel szemben is – igaz sikertelenül – a környező vármegyék nemesi felkelését. Erről tanúskodik Nigrelli tábornagy 1703. július 26-ai, a tiszamenti vármegyéknek, így Zemplénnek is megküldött parancsa, amelyben az érintett vármegyék nemesi felkelését kívánta mozgósítani, hogy a kurucokkal szemben őrizték a vármegyék határait és különösképpen is a tiszai átkelőhelyeket. A felső-magyarországi császári főparancsnoknak azonban nem sikerült ezt a célját elérni, és nem tudta meggátolni, hogy a kuruc mozgalom átterjedjen Zemplénbe.⁶⁰

Az első kuruc felkelő csoportok zempléni, azon belül is tokaj-hegyaljai jelenlétéről ugyanis már röviddel a tiszaháti zászlóbontást követően van adatunk. Egy Sípos Ferenc által közölt, 1703. június végi tokaji keltezésű levél szerint a Hegyalján már jelentős mozgolódást tapasztaltak. Kuruc lovasok mentek el Sárospatak mellett és levágták a tokaji

jegyzőkönyv. Velejte, 1752. február 22., PPP. melléklet. Kazinczy András, Ung vármegye alispánja, Dráveczky Gáspár Ung vármegye jegyzője és Szemere László elismervénye és bizonyáglevelé Jantó Jánosról. Ungvár, 1711. május 14., Nro. 74. Jantó János özvegyének, Miskolci Zsuzsannának folyamodványa gróf Pálffy János horvát-szlávon-dalmát bánhoz, cs. kir. titkos tanácsoshoz és kamaráshoz, tábornagyhoz, kassai főkapitányhoz, egy vérteszred tulajdonos-ezredeséhez, teljhatalmú magyarországi cs. főparancsnokhoz. é. n. [1711 tavasza körül, 1752-es másolat], Loc. 21. No. 37.); AR I/XI. 1935, 43–44., 301.; AR I/IV. 1875, 71–72, 696–700.; Jantó életére vonatkozóan új szakirodalmi munka: Veres 2021, 47–50, 74–75, 93.

⁵⁴ AR III/I. 1978, 315.; Csatáry 2008. 46–70.; Oláh 2011, 307–308.; Folia Rákóciana 9/1., 224–225.

⁵⁵ Folia Rákóciana 9/1., 224.

⁵⁶ A fentebb már hivatkozott 1752-es jegyzőkönyv szövegkörnyezete alapján feltehetőleg nem az 1697-es hegyaljai felkelés kuruc felkelői, hanem inkább a Rákóczi-szabadságharc kuruc felkelői (feltehetően környékbeli parasztok) foszthatták ki a kastélyt és ez talán a szabadságharc kezdetén, 1703-ban történhetett, nem akkor, amikor Rákóczi uralma már megszilárdult a vidéken.

⁵⁷ Heckenast, 2005: 421.;

⁵⁸ HU-MNL-BAZVL-IV.2008.d. (Loc. 18. No. 149. Benne: C. Gróf Forgách Simon, Galgóc, Tapolcsány és Gács várainak örökös ura, szentelt vitéz, borsodi főispán, cs. kir. kamarás, a „Dunántúl lévő, s Kanizsához tartozandó Praesidiuminak Vice Generálisa” zálogszerződése Jantó Jánossal, amelynek értelmében 38.800 magyar forintért zálogba adta 45 évre Jantó Jánosnak és feleségének Miskolczy Zsuzsannának a Zemplén vármegyei Garanyban lévő kastélyt, az ahhoz tartozó Újlak mezővárossal és minden tartozékaival. Eperjes, 1697. március 24., N. melléklet., PPP. melléklet., Nro. 74.)

⁵⁹ Heckenast 2005, 160.

⁶⁰ HU-MNL-BAZVL-IV.2001.b. (Iratok. Fasc. 220. No. 375. Rebelles ut arceantur, Insurrectio imperatur. 1703. Gróf Ottavio Nigrelli levele Zemplén vármegyéhez a kurucok ellen hadfelkelés és a tiszai átkelők őrzése ügyében. Kassa, 1703. július 26.); Esze 1951, 37–40.; Esze 1980, 597–635.; Oláh 2011, 298.

postamestert,⁶¹ a hegyekben nagyszámú gyalogos tartózkodott, és a felkelők Tokaj-Hegyalján sok kárt tettek a nemesek javaiban. Olyan, feltehetően tudatosan terjesztett, a szabadságharc céljairól szóló és a kurucok támogatottságát felnagyító híresztelések terjedtek a vidéken, mint például: „Rákóczi bizonyosson jön tatárral, magyarral jószágot foglalni, a portiót⁶² az országból kiűzni, a sót⁶³ felszabadítani.”⁶⁴

A legkorábbi általam ismert, Zemplén Vármegye Levéltárában található adat a kuruc hadak zempléni megjelenéséről egy 1705-ben készült vármegyei hadellátási jegyzék. Ebben Zemplén mezővárosa⁶⁵ az 1703–1705-ben a város „közönséges jövedelméből” a hadak ellátására adott kiadásai között feltüntette, hogy két hordó bort vettek az 1703. július 16-án a mezővárosban megszállt Szentmarjay Ferenc ezereskapitány részére, akinek a parancsnoksága alatt 300 fő állt. A jegyzék szerint 1703. júliusában három további kuruc hadnagy fordult meg a településen: július 18-án a kisvárdai Csaba/Csoba Zsigmond,⁶⁶ 20-án egy Marczy(?) nevű hadnagy és 29-én Szabó János. Ugyanebben a hadellátási jegyzékben egy másik zempléni település, a közeli Szőlőske arról számolt be, hogy amikor augusztus 8-án „Szent Marjai Uram őkegyelme Ujhelj alá jött a maga ezrivel” adtak neki két vágómarhát, 40 kenyeret, egy szekér szénát és három köből abrakot.⁶⁷

Ez a forrás arra utal, hogy 1703 nyarán a Zemplén vármegyébe betörő egyik első kuruc ezred a felső-szabolcsi kuruc szervezkedés vezetője, a régi thökölyánus katona, cserepeskenézi birtokos nemes, Szentmarjay Ferenc ezereskapitány szervezte ezred lehetett. Szentmarjay ezrede a Tiszán átkelve, előbb a Bodroghközbe, majd a Bodroghközön keresztül Zemplén mezővárosa, illetve Sátoraljaújhely térségébe hatolt. Eredetileg ehhez az ezredhez tartozhatott a kisvárdai Csoba/Csaba Zsigmond hadnagy százada, valamint – a fent hivatkozott hadellátási forrásban Boly és Zétény településeknél említett – Gyüre István („Páczi Gyüre István” – tornyospálcai armalista nemes) hajdúszázada is, amely később átkerült Esze Tamás ezredébe. Mellette egy másik szabolcsi alakulat is részt vett az 1703 július–augusztus zempléni hadmozdulatokban, ez pedig Nagy Péter gyalog kapitány⁶⁸ ezere volt.⁶⁹

Feltehetően Szentmarjay ezereskapitány (és esetleg Nagy Péter kapitány) 1703 nyarán a Bodroghközben elkezdtek a hadakat gyűjteni Rákóczi számára. Szentmarjay egyébként

⁶¹ A tokaji postamester haláláról és egyben az Erdéllyel való postai összeköttetés útvonalának a kurucok előretörése miatti áthelyeződéséről Bajtay István, gróf Koháry István kecskeméti tiszttartója 1703. július 30-án Dul Mihálynak írott levelében is beszámolt: „Az erdélyi posta is már erre jár, Tokay felé nem mehet, az tokai postamesternek fejit vették. Az feleségét is összevagdalták, az is eddig megholt, s az fián pediglen két lövés esett.” Lásd Bánkúti 1996, 53, 58–59.

⁶² A katonák ellátására szolgáló élelmiszer- és lótap-szolgáltatás, amely súlyos terhet jelentett a lakosságnak.

⁶³ A „sót felszabadítani” annyit tesz, mint visszaállítani a só szabad kereskedelmét.

⁶⁴ Czigány 2021, 37.; Sípos 2011, 81.

⁶⁵ szlovákul Zemplín, ma Szlovákia

⁶⁶ Heckenast 2005, 91.

⁶⁷ HU-MNL-BAZVL-IV.2005.a. (R. Loc. 145. No. 160. a. Rakoczianae militiae consumptio in stativis 1703. /Valójában 1705./)

⁶⁸ Esze Tamas kutatásai szerint laskodi vagy gemzsei nemes, a felső-szabolcsi kuruc szervezkedés fontos alakja, korai kuruc gyalogos kapitány (Esze szerint ezereskapitány), hamar eltűnik a forrásokból. „Nagy Péter Kapitány Uram ezere” részt vett a tokaji blokádban, mivel 1703 őszén Olaszliszka egy hónapig 800 kenyeret, valamint bort, 4 vágómarhát és 12 köből abrakot adott nekik. HU-MNL-BAZVL-IV.2001.b. (Iratok. (Fasc. 200.) Loc. 98. No. 325. Militarium Actorum Fragmenta. s. d. (1703–1705). Benne: Tokaji (Tokai) Nagy István 1703. évi, Sárosi György 1704. évi és Csékei Pál 1705. évi lizskai főbírák és a lizskai tanács elismervénye a Rákóczi hadaira fordított 1703–1705. évi kiadásokról. Liszka, 1705. április 10. 13–18. p.); Esze 1966, 64.

⁶⁹ HU-MNL-BAZVL-IV.2005.a. (R. Loc. 145. No. 160. a.); Esze 1966, 64.

magától a fejedelemtől kapott utasítást arra, hogy Zemplénben és a környező megyékben kezdjen hadat gyűjteni. A kuruc hadszervezés nem is volt eredménytelen, ugyanis 1703 augusztusában már van arról adat, egy királyhelmeci⁷⁰ tiszt, nemes Sidai/Siday Pál (fő-)hadnagy ugyancsak helmeci felkelői is részt vettek a terebesi pálos kolostor kifosztásában. A kuruc veszély hatására ugyanakkor 1703 nyarán báró Sennyey István, a török ellen vívott visszafoglaló háború idején ezredesi rangot szerzett tapasztalt katona és nagybirtokos⁷¹ Rákóczi *Emlékiratai* szerint a Bodrogtóközben fekvő nagytárkányi „várába”, valójában erődített kastélyába zárkózott a kurucok elől.⁷²

Augusztus folyamán felerősödött a kuruc felkelők tevékenysége Zemplénben. A Zemplén mezővárosában és Kazsun⁷³ táborozó, Szentmarjay Ferenc és Nagy Péter gyalog kapitány vezette kuruc csapatok észak felé vonultak és nemsokkal azután, hogy a Montecuccoli-vértesek elvonultak Terebes térségéből, egyes adatok szerint augusztus 10-én, más adatok szerint augusztus 20-án feldúlták a tőketerebesi pálos kolostort. Erre egyébként azt követően került sor, hogy néhányan a város végénél, illetve a kolostornál rálóttek a közeledő kurucokra.⁷⁴ A rövid tűzharc után a klastromban szerzett, vagy inkább rablott, a szerzeteseket és más, például környékbeli nemes családokat⁷⁵ illető gazdag, többek között ruhákból, arany és drágakövekből készült ékszerekből, kegytárgyakból, edényekből, illetve fegyverekből, közte nagyobb számú lőfegyverből (stucz, puska, pisztoly, karabély)⁷⁶ álló zsákmányt, vagy annak nagyobb részét azután Szabolcsba vitték.⁷⁷

⁷⁰ szlovákul Kráľovský Chlmec, ma Szlovákia

⁷¹ Heckenast 2005, 380–381.

⁷² HU-MNL-OL-G 16 (3. doboz. I.2.d. Katonai iratok (1703) 1706–1709. No. 183. Inquisitio Super Excessibus Domini Francisci Szent Marjai. 1703. Váratkai István és Vay László által felvett vizsgálati jegyzőkönyv Szentmarjay Ferenc és Nagy Péter katonáinak kihágásáról, a terebesi klastrom 1703. aug. 10/20-i felprédálásáról. 439–447. fol.); AR III/I. 1978, 314–315.

⁷³ később Kazsó, szlovákul Kožuchov, ma Szlovákia

⁷⁴ Nemes Bene Imre vallott arról, hogy a Terebestől délre fekvő „Kasubul”, azaz Kazsuból a kurucok elől korábban bemenekültek Terebesre, de később meg akarták nézni, hogy milyen kárt tettek ott a kurucok és ezért többekkel ki akartak oda menni. Ekkor a város végénél találtak Szentmarjay csapataival, akikre rálóttek, majd aztán ő elmenekült. HU-MNL-OL-G 16 (3. doboz. I.2.d. Katonai iratok (1703) 1706–1709. No. 183. 439–447. fol.)

⁷⁵ A rendházat ért kárrol Túróczi Bertalan prior tett vallomást. A nemesi kárvallottak között volt például sóvári Soós Gábor zempléni szolgabíró (kb. 40 éves) családja, Szokolyi János (kb. 36 éves), aki 1703 októberében terebesi és garanyi jószág provisor volt, vagy bertóti Berthóti Gábor (kb. 36 éves), Ferenczi Ferenc árváinak a gyámja, nemes Bene Imre (kb. 26 éves), Jurkovicz György özvegye, Jánosy Ilona (kb. 25 éves), Krucsay Anna (36 éves). HU-MNL-OL-G 16 (3. doboz. I.2.d. Katonai iratok (1703) 1706–1709. No. 183. 439–447. fol.); Heckenast 2005, 61.

⁷⁶ A kurucok feltehetően egy puskaművestől, egy bizonyos Lakatos Sándortól (40 éves) zsákmányoltak nagyobb számú lőfegyvert 19 puska, egy pár pisztoly, négy pár puska, egy „stucz”, azaz keréklakatos vadászpuska, nyolc karabély. HU-MNL-OL-G 16 (3. doboz. I.2.d. Katonai iratok (1703) 1706–1709. No. 183. 439–447. fol.)

⁷⁷ A „Terebesi Clastrom felveretéséről” és a Szentmarjay, illetve Nagy Péter vezette hadak által okozott károkról tanúkihallgatási jegyzőkönyv is készült 1703-ban. A fosztogatásban részt vett a tisztek közül többek között Páczi Gyüre István hadnagy, egy „Dobrony Nyomo” (esetleg Nyima?) nevű gyalog hadnagy, egy Demeter nevű hadnagy, egy Marjai nevű ajaki vicehadnagy és a királyhelmeci, később lovas főhadnagyként szolgáló nemes Sidai/Siday Pál hadnagy katonái. Az esetről készült 1703-as jegyzőkönyv alapján ez a művelet nem kifejezetten katonai hadmozdulatnak tűnik, inkább egy „előre megfontolt szándékkal, csoportosan elkövetett fegyveres rablás”-nak. A jegyzőkönyvben az eset dátumaként két helyen 1703. augusztus 10., egy helyen augusztus 20. szerepelt. HU-MNL-OL-G 16 (3. doboz. I.2.d. Katonai iratok (1703) 1706–1709. No. 183. 439–447. fol.); Esze 1951, 85.

Augusztus vége felé már Észak-Zemplénben is megjelentek a kuruc seregek. Augusztus 24-én este Homonna tájára érkezett mintegy nyolc „zászló”,⁷⁸ kb. 700 főnyi kuruc, akik beszálltak a Kassán tartózkodó gróf Barkóczy Ferenc zempléni főispán kastélyába, Tavarnára. Ekkor a főispán várában, a Tavarnával szomszédos Csicsván a várban lévő magánföldesúri katonák és egy tized vármegyei hajdú, valamint a kuruc elől behúzódtott varannói, illetve Varannó környéki nemesek adták az őrséget. Ekkor Szolnok János lovas és Nagy Péter gyalog kapitány, fel is szólította Csicsva várát a fejedelemnek való meghódításra, de ezt augusztus 25-én a várban tartózkodó nemesség és vitézlő rend elutasította.⁷⁹

Ennek az akciónak a során nem kizárt, hogy a kurucok Csicsva, illetve Homonna térségének és várainak elfoglalása mellett megpróbálták Sztropkó várát is megszerezni. Zemplén vármegye 1705-ös hadellátási jegyzékében ugyanis az alábbiakat írták Sztropkó mezővárosánál: „Mostani Országos Háborúságnak támadásával kezdvén az Hadak gyülekezni legis először jött be hozzájuk hét Zászlóalja Had akire erogáltak fl 268” (azaz kiadtak 268 forintot).⁸⁰ Ezek alapján jelenleg csak egy feltételezésnek tekinthető, hogy az augusztus végi, Csicsva megszerzésére irányuló hadmozdulat során a kurucok bevonultak Sztropkó mezővárosába is, hogy megpróbálják elfoglalni a városban található várat is, amely a gersei Pethő család birtoka volt. A bejegyzés mellett ugyanis sem dátum, sem más, a kormeghatározást elősegítő információ nem szerepel, sem pedig más egykorú forrással nem találkoztam, amely ezt megerősítené, így ennek bizonyítása további kutatásokat igényel. Azonban az, hogy az első, a szabadságharc kitörése után nem sokkal Sztropkóra történt kuruc bevonulásban résztvevő alakulat nagysága – hét zászlóalja, azaz hét századnyi katona – pontosan megegyezik azzal, amit a korabeli források Csicsvánál érdekes egybeesésnek tekinthető, ugyanakkor ennek a műveletnek a rekonstruálása további kutatásokat igényel. Az azonban elmondható, hogy a kurucoknak ekkor a várat nem sikerült elfoglalni.⁸¹

Ezen a ponton érdemes megemlíteni, hogy 1703 nyarán Zemplén vármegye saját fegyveres ereje a megye által fizetett gyalogosokból, azaz hajdúkból és lovasokból, azaz „katonákból”⁸² állt. 1703 nyarán Zemplén vármegye a korábbiiban felesküdt 30–35 hajdú helyett immár öt tizedben több mint 50 hajdút tartott fegyverben a kurucok ellen,⁸³ akiknek parancsnoka Resko Ferenc hadnagy volt. (3–4. dokumentum) A vármegyei hajdúk nagyobb része Resko Ferenc hadnaggyal együtt a kuruc felkelők a Csicsva elleni augusztus 24–25-ei első hódoltatási kísérlete során azonban Homonnán volt.

⁷⁸ azaz zászlóalja, vagyis század

⁷⁹ HU-MNL-OL-P 21 (Lajstromszámozott iratok. 10. cs. No. 1692. A „mostan itt lakó Nemesi Rendek” levele gróf szalai Barkóczy Ferenc zempléni főispánhoz. Csicsva vára, 1703. augusztus 26., 11. cs. No. 1693. Szolnok János lovas és Nagy Péter gyalog kapitányok kapitulációra felszólító levele a „Csicsva várában szorult Nemesi és Vitézlő rendnek” és az arra adott válasz. Csicsva vára, 1703. augusztus 25.); Esze 1951, 85.; Thaly 1892, 54.

⁸⁰ HU-MNL-BAZVL-IV.2005.a. (R. Loc. 145. No. 160. a.)

⁸¹ Unghváry 1912, 25–26.

⁸² Az egykorú iratokban a „katona” nem ritkán a lovas, míg a „hajdú” a gyalogos katonát jelenti, lásd erre vonatkozóan például: Esze 1954, 288–289.

⁸³ Az 1671–1685 közötti kuruc felkelés idejéből is van arra adatunk, hogy Zemplén vármegye 4–5 tizednyi hajdút tartott fegyverben. Ezek a hajdúk akkor is részt vettek a főispáni rezidenciák őrzésében, de az is előfordult, hogy 1681-ben a csicsvai „labancok” átcsapva a szomszédos Abaúj vármegyébe, a megyehatár menti abaúji falvakat zaklatták. Oláh 2015, 203–205.

(5. dokumentum)⁸⁴ Ennek oka az volt, hogy „Hadnagy Uram pedig az több hajdúkkal miolta Ispán Uramot kísérek,⁸⁵ mind Homonnán vadnak.”⁸⁶

A vármegye a hajdúk mellett lovasokat is fegyverben tartott, parancsnokuk 1703 nyarán nemes Harsányi István hadnagy⁸⁷ volt, zászlótartójuk Csillám Mihály, strázsamesterük Bucsány András, síposuk pedig Sipos Mihály.⁸⁸ Zemplén vármegye katonái (feltehetően a vármegyei lovasok) egyébként 1703. július közepén néhány napig megfordultak a szomszédos Ung vármegyében is. 1703. július 18-án ugyanis Szentiványi Mihály alispán arra utasította Horváth György esküdtet, hogy „Mivel Posgai László Uram lévén az Nemes Vármegye katonái mellett deputatus Commissarius⁸⁹ Nemes Ungvár vármegyében őket kísérvén, az holott öt napokat töltött”, fizessen ki Horváth Posgay Lászlónak⁹⁰ öt napi diurnumot, vagyis napidíjat, napi 30 krajcárjával számolva két német/rhénes forintot és 30 krajcárt.⁹¹

A csicsvai vár őrsége, valamint a vármegye Felső-Zemplénbe húzódott tisztviselői, mint például a július–augusztusban gyakorta Csicsván tartózkodó Szentiványi Mihály alispán ekkor még összeköttetésben álltak gróf Barkóczy Ferenc zempléni főispánnal. Ezt támasztja alá, hogy a főispán augusztus 30-án „jámbor szolgájához”, Nagy Györgyhez⁹²

⁸⁴ A függelékben olvasható 2–4. dokumentumok azért érdekesek, mivel teljesnek tűnő név szerinti kimutatást tartalmaznak a Zemplén vármegyei hajdúkról, akik az 1703 nyári–őszii kurucok elleni fegyveres ellenállás egyik alkotóelemét képezték, és akik neveik hangzása alapján felső-zempléni „tót” (szlovák) és ruszin katonaparasztok lehettek. A vármegyei hajdúk hadnagyáról, Resko Ferencről pedig azt is tudjuk, hogy írástudatlan volt, mivel „keze vonásával” hitelesítette a függelékben közölt nyugtát.

⁸⁵ Ez a megjegyzés vonatkozhat Szentiványi Mihály alispánra, aki a korabeli források alapján 1703 nyarán Felső-Zemplénben tartózkodott és sok iratot keltezett Csicsva várában, de esetleg gróf Zichy Péter szabolcsi főispánra is, aki a források szerint 1703 júniusában családi birtokán, a Homonnai Drugeth-örökség részeként kezére került Homonnán tartózkodott. HU-MNL-BAZVL-IV.2001.p. (Mondy Miklós által rendezett iratok. 2. csomó. No. 181.); Oláh 2015, 193.; Sipos 2011, 25, 51–52.

⁸⁶ HU-MNL-OL-P 21 (Lajstromszámozott iratok. 10. cs. No. 1692.); HU-MNL-BAZVL-IV.2001.p. (Mondy Miklós által rendezett iratok. 2. csomó. No. 178. Benne: Szentiványi Mihály zempléni alispán utasítása Munkácsy János perceptornak a vármegyei hajdúk fizetéséről. Csicsva, 1705. augusztus 19. Az utasítás hátoldalán olvasható: Resko Ferenc Zemplén vármegye hadnagya nyugtája, aki Munkácsy János perceptortól átvett 50 személyre 150 magyar forintot. Homonna, 1703. augusztus 24.)

⁸⁷ HU-MNL-BAZVL-IV.2001.p. (Mondy Miklós által rendezett iratok. 2. csomó. No. 181. Benne: Szentiványi Mihály zempléni alispán utasítása Thuránszky András esküdtnek, hogy fizessen ki egy havi fizetést, 20 rhénes forintot, Zemplén vármegye hadnagyának, Harsányi Istvánnak. Varannó, 1703. július 8. Hátoldal: Harsányi István nyugtája, hogy Thuránszky Andrásról a 20 rhénes forintot átvette. Varannó, 1703. július 8.)

⁸⁸ HU-MNL-BAZVL-IV.2001.p. (Mondy Miklós által rendezett iratok. 2. csomó. No. 181. Benne: Szentiványi Mihály zempléni alispán utasítása Munkácsy János perceptornak, hogy augusztusra adjon „egy hó pénzt” nemzeti Harsányi Istvánnak, Zemplén vármegye lovas hadnagyának (24 magyar forint), Csillám Mihály zászlótartónak (12 magyar forint), a strázsamesternek (10 magyar forint), valamint Sipos Mihály-nak „két hó pénzt” (20 magyar forint). Csicsva, 1705. augusztus 5. Hátoldal: Bucsány András, feltehetően lovas strázsamestere nyugtája, hogy Munkácsy Jánostól felvette a hadnagy, a zászlótartó, a sípos, valamint a maga fizetését. Homonna, 1703. augusztus 6.)

⁸⁹ (lat.) kiküldött megyei biztos

⁹⁰ Posgay László Zemplén vármegyei nemes, aki 1703. októberében Csicsva várának meghódolásakor Rákóczi hűségére tért és báró Perényi Farkastól oltalomlevelet kapott. Szerdahelyi 1897, 185.

⁹¹ HU-MNL-BAZVL-IV.2001.p. (Mondy Miklós által rendezett iratok. 2. csomó. No. 181. Benne: Szentiványi Mihály alispán utasítása Horváth György esküdtnek. Csicsva, 1703. július 18. Hátoldal: Posgay László nyugtája. Varannó, 1703. július 18.)

⁹² A levél címzettje feltehetően varannócsemernyei Nagy György volt, aki „gyermekségétől fogvást” idősebb gróf Barkóczy Ferencet szolgálta, azaz Barkóczy szervitora lehetett. 1703–1704-ban már idős katonaviselt zempléni nemes volt, aki még II. Rákóczi György erdélyi fejedelem 1657-es lengyelországi

írott levelében az uralkodó melletti hűségben való megmaradásra bízta a várbelieket, valamint rendelkezett Resko Ferenc gyalog hadnagynak és a vármegyei hajdúknak a fizetéséről is: „az Gyalog hadnagynak is megmondhad, hogy viselje emberül magát, s fizetések is meg léssen böcsüettel, ha bátorságos lesz által küldeni el küldhetek Munkácsi Uramhoz⁹³ az pénzért jobb hogy ott legyen Csicsván, hogy az hajdúk fizetetlen nem maradjanak”. (6. dokumentum)⁹⁴

A Csicsvára szorult nemesség 1703. szeptember 9-ei levelében ugyanakkor már arról írt Barkóczynak, hogy a főispán találjon valami módot az ellátásukra, mivel „a sok fel s alá járó zászlós hadak miatt” nem mernek kimenni a várból a falvakba, hogy behajtsák a parasztságon a rájuk kivetett élelem és abrakmennyiséget, a parasztság ugyanakkor nem engedelmeskedik a várba rekedt nemességnek. Megpróbáltatásait csak tovább fokozta, hogy házaikból sem tudtak már élelemhez és abrakhoz jutni, továbbá a főispánt kérték, hogy tegyen rendelkezést borral való ellátásukra is, mivel a várban „semminémű italt nem kaphatunk, az sovány Víz italhoz pedig nem szoktunk.” Ezek a sorok arról árulkodnak, hogy 1703 szeptemberére egyfelől a kuruc felkelők is nagy mértékben ellenőrizték Zemplén vármegye felső részeit, másfelől pedig a parasztság is teljesen megtagadta a nemeseknek való engedelmisséget. Emiatt pedig a Csicsva várába húzódott nemesek is egyre szorongatottabb helyzetbe kerültek.⁹⁵

A kuruc felkelők észak-zempléni hadmozdulataik mellett megszilárdították jelenlétüket a Bodroghközben és Tokaj-Hegyalján is. Ennek egyik eredményeként 1703 augusztus 20. előtt báró Sennyey István is feladta az ellenállást és meghódolt Rákóczinak. A fejedelem pedig Sennyeyt augusztus 29-én ezredessé, majd 1703. szeptember 26/27-én generálissá és egyben tiszántúli hadai főparancsnokává nevezte ki. Bodroghközi erődített kastélyai közül pedig Bottyánban kuruc helyőrség állomásozott 1703 őszén, amelynek élelmezésére Sennyey István a bottyáni uradalmat rendelte ki.⁹⁶

A kuruc hadak tokaj-hegyaljai állandó jelenlétét bizonyítja Olaszliszka mezővárosának 1703–1705 között Rákóczi hadaira fordított kiadásairól készült 1705-ös jegyzéke, amely időrendben sorolja fel azokat a kuruc csapategységeket és tiszteket, akiknek a mezőváros ellátást biztosított. E szerint 1703 augusztusában az alábbi kuruc tisztek és csapategységek számára nyújtott a mezőváros ellátást:

hadjáratában és az azt követő évek törökellenes erdélyi és felvidéki hadjárataiban is részt vett. 1703 nyarán Barkóczy bizalmi embereként lehetett Csicsva várában. 1705-ben panaszt tett gróf Esterházy Antal kuruc tábornoknál veje, nemes Szikszay János és leánya ellen, hogy Csicsva várában lévő ládáit felnyitván, ingóságaiban megkárosították. Esze Tamás szerint azonos lehetett azzal a Nagy Györggyel, aki Barkóczy főispán és Boronkay István substitutus alispán parancsára Rabutin tábornagy 1706 őszi Kassa elleni támadása idején Csicsva várában Zemplén vármegye protocollumait és a várban lévő német és rác hadifoglyokat vigyázta. HU-MNL-BAZVL-IV.2001.b. (Historicorum Tomus XI. Fasc. 175. No. 1927. Csemernyeý Nagy Georgii instantiam Comitatuí commendat Comes Antonius Eszterházý. 1705.); Dongó 1912b, 203–205.; Esze 1955, 97–99.

⁹³ Azaz Munkácsi Jánoshoz, aki 1703 nyarán Zemplén vármegye „ordinarius perceptora” – adószedője volt.

⁹⁴ HU-MNL-BAZVL-IV.2001.p. (Mondy Miklós által rendezett iratok. 2. csomó. No. 178. Benne: Gróf Barkóczy Ferenc Zemplén vármegyei főispán levele Nagy Györgynek, „jámbor szolgájának” a vármegyei hajdúk fizetéséről. Kassa, 1703. augusztus 30., No. 181.)

⁹⁵ HU-MNL-OL-P 21 (Lajstromszámozott iratok. 10. cs. No. 1690. „A Csicsva várában lakozó Nemesség” levele gróf szalai Barkóczy Ferenc zempléni főispánhoz. Csicsva vára, 1703. szeptember 9.)

⁹⁶ AR I/I. 1873, 127–128, 141–142.; AR III/I. 1978, 314–315.; Mészáros 2006, 17, 25, 80.; Oláh 2011, 308.

- Augusztus 20.: Lóczi András ezredéből egy Baktai nevű főhadnagynak⁹⁷ és 40 gyalogjának;
- augusztus 21.: Pallagi Péter hadnagynak⁹⁸ és 80 katonájának;
- augusztus 23.: Pécsi István hadnagynak és 80 katonájának, Vincze János zászlótartónak és 26 katonájának, valamint „Szent Marjai Kapitány Uramnak” (feltehetően Szentmarjay Ferenc kapitánynak) és 20 katonájának;
- augusztus 24.: Pap János hadnagynak és 30 katonájának;
- augusztus 25.: Kálmány (Kálmán?) István hadnagynak és 50 katonájának, valamint Szilágyi hadnagynak és 30 hajdújának;
- augusztus 26.: Kálmány főhadnagynak (feltehetően Kálmán Istvánnak) és 50 katonájának;
- augusztus 27.: „Generális Orosz Pál Uramnak”, azaz csicseri Orosz Pálnak, aki ekkor még nem generális, hanem főkapitány/ezereskapitány, viszont a jegyzék készítésekor, 1705-ben valóban generális-főstrázsamester;⁹⁹ továbbá Nagy Péter kapitánynak;¹⁰⁰
- augusztus 30.: Nagy György hadnagynak és 40 gyalogjának.¹⁰¹

A jegyzék érdekessége, hogy részletes adatokkal szolgál a tokaj-hegyaljai mezővárosban 1703. augusztus második felében megfordult kuruc csapategységekről és felsorolja több, a felkelés korai szakaszában működő csapattiszt nevét. Meg kell azonban említeni, hogy a jegyzékben szereplő adatokat nem sikerült ellenőrizni, mert Olaszliszka esetében nem maradtak meg a jegyzékhez csatolt egykorú hadellátási nyugták. A forrás ugyanakkor mégis értékes, hiszen segítséget ad több kuruc tiszt és csapategység tartózkodási helyének és létszámviszonyainak megállapításához. Ezzel párhuzamosan ugyanakkor több kérdést is felvet az 1703. augusztusi zempléni kuruc csapatmozgásokkal kapcsolatosan. Ilyen egyelőre nyitott kérdések például, hogy azok a tisztek, akiknél nem említenek ezredet, önálló csapatot/századot irányítottak-e, vagy már valamelyik ezredhez tartoztak? Zempléni szervezésű, vagy más területekről bevonult egységekről van-e szó? Orosz Pál ezereskapitány honnan és milyen céllal érkezett Olaszliszkára? Már Tokaj alól vonult ide, vagy a Tiszántúlról érkezett a Bodroglőzön át Liszkára és innen ment majd pár nap múlva Sárospatakra? Ezeket a későbbi kutatásoknak kell tisztázni, ha lesz hozzá kellő mennyiségű forrás.

A kuruc hadak tokaj-hegyaljai térnyerését mutatja egy másik, egyébként igen sajnálatos következményekkel járó esemény is. Ez pedig a Rákócziak sárospataki várkastélyának a

⁹⁷ A jegyzékben szereplő személy a mádi nemes Baktai Pállal azonos. 1704-ben is a Lóczi-gyalogezred főhadnagya. 1705-ben nem írták össze Mádon sem a mezei hadakban katonáskodó nemesként, sem a vármegyével felkelt inszurgensként. Az 1707. évi dikális összeírásban Mádon nem szerepelt a neve. HU-MNL-BAZVL-IV.2005.a. (N. Loc 122. No. 72. Nobilium mixtim cum Ignobilibus Conscriptio 1707. (Districtus Submontani) A Hegyaljai járás Hegyaljai kerületének dikális összeírása.); Mészáros 1999, 152, 219.

⁹⁸ A bodroglői Nagyrozvágyról való nemes, 1704-ben Berthóti Ferenc lovasezredében hadnagy, 1705-ben már nem a mezei hadakban katonáskodó nemesként írták össze, hanem a vármegyével felkelt inszurgensként. HU-MNL-BAZVL-IV.2005.a. ((N. Loc 121. No. 63. Nobilium mixtim cum Ignobilibus Conscriptio 1705.) Mészáros 1999, 153, 207.

⁹⁹ Heckenast 2005, 318–319.; Mészáros 2006, 20–21.

¹⁰⁰ Nagy Péter (ezeres?)kapitány említése azért érdekes, mivel augusztus 24–25-én a csicsvai vár alatt tartózkodott.

¹⁰¹ HU-MNL-BAZVL-IV.2001.b. (Iratok. (Fasc. 200.) Loc. 98. No. 325. Benne: Tokaji (Tokai) Nagy István 1703. évi, Sárosi György 1704. évi és Csékei Pál 1705. évi liszkai főbírák és a liszkai tanács elismervénye a Rákóczi hadaira fordított 1703–1705. évi kiadásokról. Liszka, 1705. április 10. 13–18. p.)

megszerzése volt, amelyet a kurucok augusztus 28-án foglaltak el és amely azt is jelentette, hogy biztosították a Sáros-Kis- és Nagypatak mezővárosok feletti ellenőrzést is.

Sárospatak (azaz Sáros-Nagy-Patak) külső várát még I. Lipót parancsára az Udvari Haditanács és az Udvari Kamara 1702. január–februári várrombolási rendeletei értelmében több más, katonai szempontból feleslegessé vált magyarországi erősség mellett még 1702. május–júniusában lerombolták, míg császári helyőrségét, tüzérségét és lőszerkészletét Kassára irányították át. A Rákócziak várkastélyát, a belső várat azonban a rombolás csak részlegesen érintette, ugyanis itt csupán a hadászatiilag fontos Vöröstornyot tették használhatatlanná. Ennek ellenére a belső vár korlátozottan bár, de védelmi célokra is használható volt. Ezért is húzódtak be ide a pataki jezsuita rendház lakói, köztük a rendfőnök is, többekkel együtt az augusztus 28-án hajnalban megjelent mintegy száz főnyi kuruc gyalogos elől. A várbeliek alkudozni kezdtek a kurucokkal a megadásról és addig nem akartak kivonulni a belső várból, amíg garanciákat nem kaptak arról, hogy a várba vonult személyek bántatlanságát biztosítják.¹⁰²

A kuruc sereg tisztjeinek nem tetszettek ezek a feltételek és azzal fenyegették meg a várbelieket, hogy ha nem adják meg magukat, tűzzel-vassal fogják őket pusztítani, amely sajnos be is következett, amikor is egy a vár melletti istállóknál augusztus 28-án hajnalban támadt tűzvész átterjedt a várkastélyra, amely így leégett. A tűz pusztítását súlyosbította, hogy miután a várbeliek megállapodtak a kurucokkal és megnyitották a vár kapuit, „a szabadjára engedett nép” benyomult oda és fosztogatni kezdett. A jezsuiták naplója, amely leírta a pataki vár elfoglalását és pusztulását, megörökítette a kuruc támadók egyik parancsnokának, Pap Jánosnak a nevét, aki más kuruc vezérekkel együtt négy, a tűzből kimentett és a fosztogatók által elvitt lovat visszaadott a jezsuitáknak. Ő feltehetően azonos lehet azzal a Pap János hadnaggal, aki 30 katonájával együtt szállásolt be augusztus 24-én a közeli Olaszliszkára, ahonnan bort és abrakot kaptak.¹⁰³

4. Dél-Zemplén és Borsod vármegye kuruc kézre kerülése és a tokaji vár ostromának első szakasza (1703. július közepe – szeptember közepe)

4.1. Dél-Zemplén és Borsod vármegye meghódoltatása (1703. július közepe – augusztus vége)

1703. augusztus végére Zemplén vármegyében állandósult a kuruc hadak jelenléte, amelyek fenyegették a felső-zempléni erősségekbe húzódtott nemeseket, teljes ellenőrzésük alá vonták a Bodroghöz és Tokaj-Hegyalja jelentős részét. Ezzel párhuzamosan Rákóczi hadainak fontos célja volt, hogy támadásaikat nyugati irányba is kibontakoztassák, támogassák és megszervezzék a velük szimpatizáló Habsburg-ellenes Duna-Tisza-közi és felvidéki társadalmi rétegeket. Ennek érdekében pedig fontos volt Tokaj várának és a Tokaj térségében lévő tiszai átkelő megszerzése, amelynek megakadályozása érdekében – amint arról korábban már volt szó – a császári hadvezetés kísérletet tett a Tisza mentén a

¹⁰² HU-MNL-FVL-IV.1.c. (Fasc. 4. 1702–1703. 6. doboz. No. 7. I. Lipót rendelete a magyarországi várak lerombolásáról. Bécs, 1702. február 4.); Détsy 1968, 101–113.; Détsy 2002, 279–286.; Oross 2005, 257–294.

¹⁰³ HU-MNL-BAZVL-IV.2001.b. (Iratok. (Fasc. 200.) Loc. 98. No. 325. Benne: Tokaji (Tokai) Nagy István 1703. évi, Sárosi György 1704. évi és Csékei Pál 1705. évi liszkai főbírák és a liszkai tanács elismervénye a Rákóczi hadaira fordított 1703–1705. évi kiadásokról. Liszka, 1705. április 10. 13–18. p.); Détsy 1968, 104–105.; Détsy 2002, 286.

folyamvédelem megszervezésére és ezért 1703. augusztus elején Munkács alól Tokaj térségébe vezényelték a Montecuccoli-vértesezredet is.

1703. július második felében, amikor maga a fejedelem és a mellette lévő hadak még Kisvárda–Nagykálló térségében táboroztak, a kuruc felkelők már megjelentek a Tisza középső, Tokaj alatti szakaszánál és nem elégedtek meg a Tisza vonalának az őrzésével. A folyamatosan gyarapodó, mások mellett Borbély Balázs,¹⁰⁴ Deák Ferenc,¹⁰⁵ Ibrányi László, Torday Ferenc¹⁰⁶ és Ocskay László¹⁰⁷ ezereskapitányok vezette alakulatok 1703 július végétől be-betörték a tiszáninneneni részekre, támadást indítva egyrészt nyugati–délnyugati irányba Dél-Zemplén, Borsod, illetve Heves vármegyék felé, másrészt nyugat–északnyugati irányba, Borsod és Gömör vármegyéken keresztül a Felvidék meghódoltatására. A kuruc felkelés számára nagy segítséget, ugyanakkor a felső-magyarországi császári haderőnek komoly gondot jelentett, hogy a korábbi kiváltságaikat féltő Sajó-Hernád melléki hajdútelepülések – amelyek közül több a felsővadászi Rákóczi és a velük rokonságban álló Erdődy család birtokában lévő ónodi¹⁰⁸ és szerencsi uradalmakhoz tartozott – a tiszaháti, felső-szabolcsi, bihari és kunsági kuruc szervezkedéssel összehangolt módon, 1703 augusztusában szintén fegyvert fogtak a fejedelem oldalán. Erről Rákóczi is megemlékezett *Emlékirataiban*: „a harangodi síkságon elterülő hajdúvárosok éppen úgy, mint a Hegyalján fekvő mezővárosok lakosai fegyvert fogtak és jókora sereget alkottak”¹⁰⁹

1703 júliusától a Zemplénnel határos Borsod vármegye is egyre jobban érezte a kuruc veszélyt. Nem véletlen, hogy például Miskolc mezőváros tanácsa a várost körülvevő fa-föld szerkezetű városerődítés kiegészítésével, egyfajta hevenyészett erődítéssel próbálta megóvni a várost. Erről tanúskodik a tanácsulési jegyzőkönyv július 2-ai bejegyzése: „Ezen esztendőben kerítettett be a város tövissel, ez kuruczságnak újabb feltámadásának alkalmatosságával.”¹¹⁰ de júliusban a városi számadások alapján folyamatosak voltak a meglévő városerődítéseken (a város árkan, kapuin és kerítésén) végzett munkálatok is. Július 3-án jelent meg Miskolcnál az első felkelő csapat, amelyről nemzeti Czeper Szabó György városgazda így emlékezett meg számadásában: „Die 3. Julij. Az Csabai kapuhoz érkeztenek Kuruczok mint egy huszan. Vittem nékiek Túrót 5 fontot „45¹¹¹ bort just 35. fac. f. 3.15.”¹¹²¹¹³

A miskolci számadásokban július második felétől jelentek meg folyamatosan a kuruc tisztekről, alakulatokról szóló bejegyzések. Így például Miskolc főbírája július 20-án küldött egy embert a korábbi szabolcsi nagy hajdúvárosban, a kiváltságait az egri káptalannal szemben nem sokkal korábban elvesztő Polgáron¹¹⁴ táborozó Borbély Balázs ezereskapitányhoz, és vett továbbá a város pénzén három pár sarkantyút és egy font borsot. Július

¹⁰⁴ Heckenast 2005, 73–74.

¹⁰⁵ Heckenast 2005, 109.

¹⁰⁶ Heckenast 2005, 436.

¹⁰⁷ Heckenast 2005, 311.

¹⁰⁸ Rémiás 2000, 218–245.

¹⁰⁹ Czigány 2002, 140–146.; Esze 1951, 47–64, 71, 95, 102–103.; Esze 1980, 597–681, 605–622.; Mészáros 2006, 20–24.; Rác 1969, 114–167.; AR III/I. 1978, 315.

¹¹⁰ HU-MNL-BAZVL-IV.1501.a. (1. kötet. Jegyzőkönyv 1569–1724. 582. p. 1703. július 2-ai bejegyzés.)

¹¹¹ 45 dénárért, azaz az öt font túrót 45 dénár értékben.

¹¹² 45 justa, azaz icce bort, amely 3 forint 15 dénárt tett ki

¹¹³ HU-MNL-BAZVL-IV.1501.f. [Magyar Nemzeti Levéltár Borsod-Abaúj-Zemplén Vármegyei Levéltára, Miskolc Város Tanácsának iratai, Miskolc város számadási iratai] (d./ Városgazdák (kincstartók) számadásai, 5. doboz. 18. Czeper Szabó György 1703. Erogiatio In diversas Oppidi necessitates. 52–56. p.); Magyarország várainak topográfiaja 1. 2009, 74–75.

¹¹⁴ Rác 1969, 120, 123, 153.

közepétől tehát Miskolc egy ideig kétfelé hódol. Még tartja folyamatosan a kapcsolatot a császári és királyi tisztviselőkkel, biztosítja az ellátást a június–július folyamán a városon átvonuló császári katonaság számára, de már kapcsolatban áll Rákóczi felkelőivel is. Július második felében a város Borbély Baláznak és Polgáron taborozó hadainak küldött élelmszert, ajándékot, majd a későbbiekben, amikor augusztustól Miskolcon és Ónodon¹¹⁵ is megjelentek a kuruc alakulatok, már őket is élelmezték és ellátták hadfelszereléssel (ruházat, fegyver, zászló).¹¹⁶

A Borsod vármegyében is jelentkező kuruc veszélyt a Torna vármegyei származású császári katonatiszt, gróf Gyulai Ferenc, a Bagossy-gyalopezred alezredese is megörökítette naplójában. Gyulai és a parancsnoksága alatt álló, részben Bagossy Pál, részben Batthyány Ádám horvát bán császári hajdúezredeihez tartozó újonckontingens, amikor 1703 június–júliusában átvonult a Tiszántúlon, a terület tele volt a kuruc fegyveresekkel, ráadásul a császáriaknak toborzott hajdúi közül többen is dezertáltak. Gyulai, akit részben poggyász- és társzekerei megjavíttatása, részben az újonckokkal kapcsolatos hivatali ügyek elszólították katonái mellől, július folyamán bejárta a Tiszamentét, járt Kassán, illetve Miskolcon is (július 16.), valamint tornai birtokán, Nádaskán. Gyulai ezen útja során többször botlott kurucokba a Tisza vidékén. Ekkorra már annyira veszélyessé váltak az utak a császári tisztek számára Borsod, sőt Heves vármegyében is, hogy amikor tornanádaskai birtokáról társzekereivel visszaindult Miskolc irányába, hogy csatlakozzon a Buda felé elvonult újonckhoz, Váczy András miskolci főbíró üzenete, illetve Szentpétery Imre borsodi alispán értesülése nyomán július 25–26-án megváltoztatta útvonalát és elkerülte Miskolc és Eger térségét. Ennek pedig az volt az oka, hogy Tiszalúcnál néhány száz kuruc átkelt a Tiszán, akik már Miskolc körül jártak és Gyulai alezredest keresték, ráadásul a hírek szerint a kurucok ezekben a napokban Eger környékén is feltűntek.¹¹⁷

A Borsod vármegyében erősödő kuruc jelenlétet mutatja az is, hogy a bizonyosan császári alakulatokról szóló bejegyzések 1703. július közepén megszűntek a miskolci számadáskönyvben. Ezekben a bejegyzésekben az 1703. júliusi, a városban megszállt császári katonákról szóló bejegyzésekben az alábbi tisztek és alakulatok szerepeltek: Ebergényi-huszárezred újoncai, Bagossy-gyalopezred hajdúi, illetve alezredesük, Gyulai Ferenc – aki a miskolci számadáskönyvben „Gyulai László Uram ő Nagysága”, illetve „Gyulai Úrfi” néven szerepel –, császári dragonyosok, Montecuccoli-vérteszred, egy Erdélyből „az Franczián lévő katonák számára” 400 lovat kísérő kapitány.¹¹⁸

Az első, Miskolcon megszállt kuruc alakulatok 1703 augusztus elején tűntek fel. A miskolci számadások ugyanis augusztus 1–15. között több, a városban, vagy annak a

¹¹⁵ A miskolci számadáskönyv szerint a város jegyzője augusztus 4-én vitt be borokat Ónodra a kuruc hadak számára. HU-MNL-BAZVL-IV.1501.f. (d./ Városgazdák (kincstartók) számadásai, 5. doboz. 18. Czeper Szabó György 1703. *Erogatio In diversas Oppidi necessitates*. 56. p.)

¹¹⁶ 1703. augusztus közepén Miskolc városának a kiadásai között megjelentek a beszállásolt, immár kuruc hadak számára tett fegyverzeti és hadfelszerelési kiadások. Augusztus 16-án Ónodból Posta Pált küldték be „Kopiák csináltatására” és aznap a város Pap János hadnagynak készítettett a város ajándékba egy kék nadrágot, amely 4 forint 18 dénárba került. Másnap, augusztus 17-én pedig zászlót készíttetni ment a városba néhány katona. Ezek az adatok tehát mind a miskolci kézműiparnak a kuruc felkelés szolgálatába állításáról tanúskodnak. HU-MNL-BAZVL-IV.1501.f. (d./ Városgazdák (kincstartók) számadásai, 5. doboz. 18. Czeper Szabó György 1703. *Erogatio In Condensores varios*. 137–159. p.)

¹¹⁷ Czigány 2002, 138–139, 146.; Gyulai Ferenc naplója 1928, 5–21.

¹¹⁸ HU-MNL-BAZVL-IV.1501.f. (d./ Városgazdák (kincstartók) számadásai, 5. doboz. 18. Czeper Szabó György 1703. *Erogatio In diversas Oppidi necessitates*. 31–72. p., *Erogatio In Condensores varios*. 137–159. p., *Abrakbéli Erogatio* 1703. 169–177. p.); Czigány 2002, 138–141.; Gyulai Ferenc naplója 1928, 5–20.

környékén letáborozó hadnagy és csapategység nevét említik. Ezekről a felsorolásban szereplő tisztekről és csapategységekről a bejegyzések alapján eleinte nem derül ki egyértelműen, hogy kurucok voltak, azonban a szöveggörnyezet és egyéb forrásokkal való összevetés alapján feltehetően kuruc tisztekről és seregekről lehet szó: Szabó István hadnagy és katonái, Török János hadnagy s katonái, Török Lukács hadnagy serege,¹¹⁹ Solti nevű hadnagy tized magával, Török Márton hadnagy egy tized magával, Nagy András hadnagy és 40 hajdúja, Csehes György hadnagy és 40 hajdúja,¹²⁰ a Kunságról érkezett 90 hajdú, Pap János, az Ibrányi-ezred hadnagya és 10 katonája. Utóbbi csapategység volt az első, amelyik már biztosan egy korai szerveződésű kuruc ezredhez tartozott. Róluk ugyanis azt írták a miskolci számadáskönyvben, hogy az „Ibrányi László Uram ezeréből való Hadnagy Pap János” augusztus 15-én tized magával megszállt Miskolcon két napra. Augusztus 20-án pedig már arról tudósít a városi számadáskönyv, hogy „Ibrányi László Uramnak csináltatott a Város kép pár öltözöt,¹²¹ melynek az gyolcsáért fizetvén f. 4,,80 varrásáért „50, cernára „24, 5,,54.”¹²² Másnap, augusztus 21-én pedig a Rákóczi-szabadságharc korai időszakának ismert lovassági tisztje, Vak Boldizsár¹²³ hadnagy szállt meg ötvened magával Miskolcon. (Meg kell ugyanakkor azt is jegyezni, hogy a fent említett, Miskolcon megszállt – feltehetően – kuruc tisztek azonosítása további kutatásokat igényel.)¹²⁴

Míndezek ismeretében nem véletlen, hogy Miskolc 1703. augusztus 9-én küldöttséget menesztett II. Rákóczi Ferenchez, hogy védlevelet nyerjenek a város számára, amelyről így írt Czeper alias Szabó György Miskolc város kincstartója számadáskönyvében: „Sárkány (Sarkanj) István és Poroszlai János Uramék Kegyelmes Urunk ő Nagysága táborára Szatmár (Szakmár) alá küldettek Protectionalisért, adtam ő Kegyelmeknek úti költségére f. 3.¹²⁵ tehénhúst „12,¹²⁶ egy Tyúkot „12,¹²⁷ Kenyeret 12, ¹²⁸bort just. 4 fac. 48.¹²⁹ f. 3 „84.”¹³⁰

Látható tehát, hogy a kurucok folyamatos Borsod vármegyei betörései már 1703 július–augusztusában azzal fenyegették Tokajt, hogy nyugati irányban elvágják a nagyobb császári helyőrségektől, Egertől, Pesttől és Budától. A Szabolcsba, a Nagykunságba, Dél-Zemplénbe és Borsodba benyomuló, illetve e területeken újonnan szerveződő kuruc erőkkel szemben pedig sem Tokaj, sem Szendrő várának császári helyőrségei, sem pedig

¹¹⁹ Egy Török Lukács nevű hadnagy, aki talán azonos azzal a tiszttel, aki a seregével – századával – augusztus 5-én a Csabai kapu előtt szállt meg, október 31-én „a Kohári uram Hintóival érkezett tized magával” Miskolcra.

¹²⁰ Csehes György szeptemberben és októberben már lovas hadnagyként fordul elő Miskolc város számadáskönyvében. Szeptember 1-jén ugyanis 30 „katonával”, azaz lovassal érkezett Miskolcra, és a város abrakot adott nekik, október 2-án pedig Végles vára felől 15 lóval a városházára szállásolt be.

¹²¹ öltözetet

¹²² azaz a gyolcsért négy forint 80 dénárt, a varrásért 50 dénárt, a cernára 24 dénárt, azaz összesen öt forint 54 dénárt fizettek

¹²³ Heckenast 2005, 447.

¹²⁴ HU-MNL-BAZVL-IV.1501.f. (d./ Városgazdák (kincstartók) számadásai, 5. doboz. 18. Czeper Szabó György 1703. Erogatio In diversas Oppidi necessitates. 31–72. p., Erogatio In Condensiores varios. 137–159. p., Abrakbéli Erogatio 1703. 169–177. p.)

¹²⁵ 3 forintot

¹²⁶ 12 dénár értékben

¹²⁷ 12 dénár értékben

¹²⁸ 12 dénár értékben

¹²⁹ 4 justa, azaz icce bort, amely 48 dénár értékben

¹³⁰ HU-MNL-BAZVL-IV.1501.f. (d./ Városgazdák (kincstartók) számadásai, 5. doboz. 18. Czeper Szabó György 1703. Erogatio In diversas Oppidi necessitates. 57. p.)

az 1703 augusztus első felétől Tokaj alatt táborozó Montecuccoli-vértesezred nem tudott kellő erőt kifejteni. A császári nehézlovasok folyamvédelmet láttak el, melynek során megpróbálták biztosítani a Tisza, a Hernád és a Sajó átkelőit. A vértések a szórványos források alapján megkísérelték felvenni a harcot Ibrányi László, Ocskay László, Borbély Balázs és Torday Ferenc ezredei, valamint a Sajó–Hernád vidéki hajdútelepülésekről II. Rákóczi Ferenchez csatlakozó felkelőkkel szemben Tokaj–Ónod–Hernádnémeti–Oszlár–Nemesbikk térségében, ez azonban végeredményben sikertelennek bizonyult.¹³¹

1703 augusztusában a császáriakkal szemben a Tisza mentén Tokaj térségében állomásozó kuruc haderő egyik támaszpontja a Szabolcs vármegyei rakamazi sánc volt. Több forrás is beszámolt arról, hogy például Borbély Balázs ezrede és Szabolcs vármegyei hadak táboroztak itt. E sánc feltehetően azonos lehetett a török elleni háborúk idején, 1660-ban készült sánccal, amelyet báró de Souches császári tábornagy építtetett a tokaji vár védelmére felvonult hadai számára a Tisza folyó és holtága, a Nagy-Morotva között. Ez az erősítés mind az I. katonai felmérés,¹³² mind a Görög Demeter, Kerekes Sámuel és Márton József-féle *Magyar átlás*-ban megjelent Richter Mihály által 1805-ben Zemplén vármegyéről készített térképen még szerepelt, ez utóbbin „Montecuculi Sántza” néven.¹³³

A tokaji vár és Dél-Zemplén stratégiai helyzetét császári szempontból tovább rontotta, hogy a korábbi portyákat követően 1703. augusztus 18–20. körül megindult a kuruc felkelők átfogó támadása a Felvidék és a Duna–Tisza köze irányába. Ocskay László és Borbély Balázs ezredei (benne a Besseney Zsigmond parancsnoksága alá helyezett Borbély Balázs-féle ezredrész) a Tiszán átkelve előzönlöttek Borsodot, sőt megjelentek Heves vármegyében is. A Polgár térségében átkelt felkelők Dél-Borsodban, Nemesbikknél rajtaütöttek a Montecuccoli-vértések egyik osztagán, amelyről augusztus 22-ei levelében így számolt be Ordódy György¹³⁴ Heves vármegyei alispán: „Nemesbikken (Nemes Bikken) Montecuccoli Uram Németiben 13mat vertek fel tízet levágtak, hármat pedig Feldbábel-lel¹³⁵ együtt sebesen által vittek” [t. i. a Tiszán].¹³⁶

Thaly Kálmán szerint Ocskay László ezrede, más korabeli források szerint viszont a Besseney Zsigmond parancsnoksága alá rendelt Borbély Balázs-ezred öt százada

¹³¹ OSZK Kt. Fol. Hung. 1389. II/a. kötet (Fasc 2/a.) 1703. Ordódy György levele feltehetően Dul Mihályhoz. Eger, 1703. augusztus 22. 178. fol.; Esze 1951, 71, 78–79, 93, 95, 102–103.; Esze 1980, 621–622, 628–630.; Gottreich 1955, 109, 113.; Thaly 1892, 33.

¹³² Arcanum Térképek. Európa a XVIII. században. Történelmi térképek. Magyarország [B IX a 527] – Első Katonai Felmérés (1763–1787). Tokaj – Rakamaz környéke: <https://maps.arcanum.com/hu/synchron/firstsurvey-hun-gary/?bbox=2378583.23541357%2C6125104.8485285565%2C2393068.0522736106%2C6135672.267688982&layers=here-aerial%2C147> (Hozzáférés: 2024. november 23.)

¹³³ OSZK Kt. Fol. Hung. 1389. II/a. kötet (Fasc 2/a.) 1703. Perjéssy János és Losontzi István, Rimaszombat város bírának levele Dul Mihálynak, Nógrád vármegye jurassor primariusának. Rimaszombat, 1703. augusztus 25. 181–182. fol.; Perjéssy János és Losontzi István, Rimaszombat város bírának levele ismeretlen címzetthez. Rimaszombat, 1703. augusztus 25. 184. fol.; Darvas Mihály levele Dul Mihálynak. 1703. augusztus 26. 185. fol.; Esze 1980, 607, 621–622, 629.; Mészáros 2006, 22.; Soós E. 1913/II, 167–178.; Archiv Atlas 2011, 11. A magyar felvilágosodás földrajzi irodalma és térképészete. 5/6. Richter Mihály: Zemplén vármegye, 1805. https://mnl.gov.hu/mnl/ol/a_magyar_felvilagosodas_foldrajzi_irodalma_es_terkepészete (Hozzáférés: 2024. november 23.)

¹³⁴ Heckenast 2005, 316–317.

¹³⁵ Feldbábel (Feldwebel, ném.): strázsamesterrel, őrmesterrel

¹³⁶ OSZK Kt. Fol. Hung. 1389. II/a. kötet (Fasc 2/a.) 1703. Ordódy György levele. Eger, 1703. augusztus 22. 178. fol.; Thaly 1892, 54–56.

augusztus 22. táján Polgár térségében átkelt a Tiszán és Ónodnál egyesült az ottani vitézlő renddel, akiket elkezdtek Rákóczira felesketni. Ennek hírére a Montecuccoli-vértesezred három százada Tiszalúcról visszatért Ónodra. Perjéssy János és Losontzi István rimaszombati bírók levelei szerint a vértések az ónodi temetőnél „összепuskáztak” az eléjük kivonuló kurucokkal, amelynek során mindkét fél három-három halottat veszített. Az összecsapás után a Borbély Balázs-ezred és az ónodiak is visszahúzódtak a Tisza mögé. Ugyanakkor a lerombolt ónodi várba vonult vértesszázadokat a Montecuccoli-ezred alezredese a Tokajból hozott erősítésével együtt augusztus 21/22-én jobbnak látta kivonni Ónodról, majd visszavonultak a tokaji vár oltalmába. Ennek során további veszteséget jelentett, hogy a császáriak közül négy katona megszökött és a Hegyalján átállt a kurucokhoz. Telekessy István egri püspök 1703. augusztus 24-ei levele is említi az Ónodnál történt összecsapás tényét és azt, hogy a császáriak kiszorították a kurucokat a településről, ugyanakkor megemlítette, hogy a felkelők a németeket mindenütt „ölik s vágják” és például Ónodnál kilenc őrségen lévő németet vágta le. A császáriak elvonulása után a kurucok ismét visszatértek Ónodra, így a település Rákóczi hadainak a kezére került és folytatódott az Ónod környéki vitézlő rend körében a hadszervezés.¹³⁷

A kuruc hadszervezés eredményeként 1703 augusztusában a Sajó–Hernád vidéki hajdútelepülések közül Ónod térségének felkelői Ónodi, vagy Szikszai János deák¹³⁸ ezereskapitány parancsnoksága alatt szerveződtek ezredbe, amelyet a forrásokban „ónodi sereg”, vagy „ónodi ezer” néven említettek.¹³⁹ Ez az ezred Borbély Balázs ezredéhez hasonlóan szeptember első felében elvonult a Duna–Tisza közé, de szeptember 3-án (vagy 8-án) Szikszai János deák, „Kegyelmes Urunk egyik kapitánya” még az ónodi táborból adott ki nyugtát a gesztelyiek által hozott élelmiszerről, abrakról és szénáról, szeptember 8-án pedig ugyancsak Ónodból felszólította Telekessy püspököt az egri vár átadására. Egyes adatok szerint Ónodi, vagy Szikszai János ezrede Ocskayval együtt részt vett Szendrő városának megrohanásában is.¹⁴⁰

Az Ónod környéki csatározásokkal egy időben, 1703. augusztus 19-én két *zászlóalja* (azaz század) kuruc jelent meg Szentpéteren¹⁴¹ ahonnan a Sajó, a Rima és Balog völgyén keresztül Putnokig és a kis-honti Rimaszombatig törtek előre. Az érintett térségben több kúriát is felprédáltak és a nemességtől sok lovat és fegyvert zsákmányoltak, majd visszavonultak Putnokhoz. (Ordódy György augusztus 22-ei levele alapján a Putnok–Rimaszombat között portyázó kuruc századok parancsnoka Besseney Zsigmond volt, de más korabeli források nem említenek parancsnokot. Lehetséges, hogy ezek a csapatok már Ocskay László felvidéki hadműveletei részeként hatoltak be Gömörbe.) Dul Mihálynak, Nógrád vármegye jurassor primariusának és a Koháry-birtokok praefectusának gróf

¹³⁷ OSZK Kt. Fol. Hung. 1389. II/a. kötet (Fasc 2/a.) 1703. Perjéssy János és Losontzi István, Rimaszombat város bíráinak levele Dul Mihálynak, Nógrád vármegye jurassor primariusának. Rimaszombat, 1703. augusztus 25. 181–182. fol.; Perjéssy János és Losontzi István, Rimaszombat város bíráinak levele ismeretlen címzetthez. Rimaszombat, 1703. augusztus 25. 184. fol., Darvas Mihály levele Dul Mihálynak. 1703. augusztus 26. 185. fol.; AR III/I. 1978, 315.; Esze 1951, 102–103.; Esze 1980, 628–630.; Gottreich 1955, 113.; Bánkúti 1996, 60–63.; Thaly 1892, 54–56.

¹³⁸ Heckenast 2005, 315.

¹³⁹ HU-MNL-BAZVL-IV.1501.f. (d./ Városgazdák (kincstartók) számadásai, 5. doboz. 18. Czeper Szabó György 1703. Erogatio In Condensiores varios. 151–152. p.)

¹⁴⁰ HU-MNL-BAZVL-IV.2005.b. („Quietantiae Perceptorales.” 2. doboz. Loc. 212. 1703. év. Szikszai János deák kapitány nyugtája a gesztelyiek által az Ónodnál lévő táborba szállított életről. Ónodi tábor, 1703. szeptember 3/8.); AR III/I. 1978, 315.; Esze 1951, 102–103.; Esze 1980, 628–631.; AR I/XIII. 1955, 59.; Thaly 1892, 55–59.

¹⁴¹ ma Sajószentpéter

Koháry Istvánhoz írott augusztus 24-ei tudósítása szerint ennek a nemesi kúriákat, javakat is érintő támadásnak esett áldozatul a Gömör vármegyei Szkároson¹⁴² egy Madarassy István nevű nemes, aki, miközben magát és javait megpróbálta megvédeni a kuructól, „két darabra vágták”. Szilvásnál¹⁴³ megtámadták az egri németeket,¹⁴⁴ és egy Bécsből Kassára küldött „Czájbertet” levágtak, ami pedig azt jelzi, hogy Egerből Kassa és Eperjes felé már a Bükk-hegységen keresztül sem lehetett biztonságosan eljutni.¹⁴⁵

A Felvidék felé támadó kuruc hadak előretörésének gyorsaságát mutatja, hogy a Gömör és Kis-Hont vármegyék irányából támadó, és a felvidéki vármegyék parasztságával, majd nemeseivel gyarapodó kuruc seregek 1703. augusztus végén már a Nógrád vármegyei Fülek és Losonc táján is feltűntek. Az Ocskay László és füleki Szócs János felvidéki hadjáratának részeként Nógrádot elért első kuruc támadásokat így örökítette meg Dul Mihály Kohárynak írott 1703. augusztus 24-ei levelében: „Ez elmúlt éjjel Fülek mellett a Rátkán¹⁴⁶ járt, Szócs János fia Istók,¹⁴⁷ 15öd magával lovasokkal, s Korponay Uram¹⁴⁸ ő kegyelme ménését keresték, de azt nem találták, hanem Terbelédben¹⁴⁹ gyűttek által, és ott Vattay (Vatay) János¹⁵⁰ Uramat keresték, de ő kegyelmét sem találták, mert ő kegyelme vagyon egy hete, hogy Besztercére vette magát minden cselédestől”.¹⁵¹

Eközben Borbély Balázs ezerekapitány és ezrede egyes források szerint augusztus 20–25. körül a rakamazi sánokban,¹⁵² míg két nappal később a dél-zempléni Tiszalúcon tartózkodott, amely hajdútelepülés és a korban fontos tiszai révétkelő is volt. Ezt tanúsítja, hogy 1703. augusztus 27-én Alsólúcon ő maga adott ki hadellátási nyugtát arról, hogy a gesztegyiek az ezredének 60 kenyeret, 8 köből abrakot és egy vágómarhát adtak. Borbély Balázs strázsamestere, Szabó Márton pedig szintén Tiszalúcon arról adott ki hadellátási nyugtát, hogy amikor „Nemzetes Vitézlő Borbély Balázs uram ezere” által jövének Lúczy révben”, a kesznyéteniek 200 kenyeret és egy vágómarhát adtak nekik. Borbély ezrede azután innen

¹⁴² szlovákul Skerešovo, ma Szlovákia

¹⁴³ Szilvásváradnál

¹⁴⁴ Az esetről Telekessy István levele is beszámolt, amely szerint „Szilvásnál ezelőtt ötöd nappal három Eperjesre menő soldátot is levágtak. Lásd: Bánkúti 1996, 62.

¹⁴⁵ OSZK Kt. Fol. Hung. 1389. II/a. kötet (Fasc 2/a.) 1703. Dul Mihály levele gróf Koháry Istvánhoz. Szécsény, 1703. augusztus 24. 179–180. fol.; Perjéssy János és Losontzi István, Rimaszombat város bírának levele Dul Mihálynak, Nógrád vármegye jurassor primariusának. Rimaszombat, 1703. augusztus 25. 181–182. fol.; Perjéssy János és Losontzi István, Rimaszombat város bírának levele ismeretlen címzetthez. Rimaszombat, 1703. augusztus 25. 184. fol., Darvas Mihály levele Dul Mihálynak. 1703. augusztus 26. 185. fol.; Esze 1980, 628–630.; Mészáros 2006, 21–22.; Esze 1951, 102–103.; Thaly 1892, 56.

¹⁴⁶ később Rátkapuszta, szlovákul Ratka, ma Szlovákia

¹⁴⁷ Feltehetően füleki Szócs János kuruc kapitány, majd ezerekapitány fiáról, Istvánról van szó. Heckenast 2005, 422.

¹⁴⁸ Korponay János lehet, lásd: Heckenast 2005, 245–246.

¹⁴⁹ Terbeléd, szlovákul: Trebešovec, ma Szlovákia

¹⁵⁰ Feltehetően azonos Nógrád vármegye nemesi felkelőinek kapitányával (1704. március), és Pest-Pilis-Solt vármegye későbbi kuruc első alispánjával. Heckenast 2005, 451.

¹⁵¹ OSZK Kt. Fol. Hung. 1389. II/a. kötet (Fasc 2/a.) 1703. Dul Mihály levele gróf Koháry Istvánhoz. Szécsény, 1703. augusztus 24. 179–180. fol.; AR I/[XIII.] 1955, 43–53.; Belitzky 1972, 217–218.; Mészáros 2006, 22–23.

¹⁵² OSZK Kt. Fol. Hung. 1389. II/a. kötet (Fasc 2/a.) 1703. Perjéssy János és Losontzi István, Rimaszombat város bírának levele Dul Mihálynak, Nógrád vármegye jurassor primariusának. Rimaszombat, 1703. augusztus 25. 181–182. fol.; Perjéssy János és Losontzi István, Rimaszombat város bírának levele ismeretlen címzetthez. Rimaszombat, 1703. augusztus 25. 184. fol., Darvas Mihály levele Dul Mihálynak. 1703. augusztus 26. 185. fol.

indult Heves vármegye, a Jászság és Pest-Pilis-Solt vármegye irányába, hogy Eger és Hatvan térségét a fejedelem hűségére hajlítsa.¹⁵³ Borbély Balázs (és Ibrányi László) hadainak tiszalúci táborozását igazolja Zemplén vármegye 1705-ös hadellátási jegyzéke is. A jegyzékben ugyan nem írtak pontosabb dátumot ehhez az eseményhez, de az egyéb forrásokkal való összevetés alapján feltehetően 1703 augusztus–szeptember fordulóján szálltak meg „az Lúczy Révben” Ibrányi László és Borbély Balázs hadai.¹⁵⁴

Az 1703. augusztus végi források alapján megállapítható, hogy Rákóczi hadainak tiszai átkelését követően megindult a Duna–Tisza közén és a Felvidéken – így Borsodban is – a kurucokhoz való tömeges és feltehetően összehangolt csatlakozás. Ezt az is mutatja, hogy a miskolci számadásokban új, a város által élelmezett kuruc kapitányok nevei tűntek fel 1703. augusztus végén. Az egyik Erdélyi Nagy András volt, aki augusztus 23/24-én szállt meg a városban, a másik az Ebergényi-huszárezredből átállt Rétey (Rétei) György kapitány,¹⁵⁵ későbbi ezereskapitány, akinek másnap, augusztus 25-én adott Miskolc városa hét pár csirkét, 30 dénár értékű tehénhúst, 1 kenyeret, 6–6 icce bort és sört. Elmondható tehát, hogy 1703. augusztus végére a Zemplén vármegyével nyugatról határos Borsodot gyakorlatilag teljesen meghódították a kurucok. Ekkor már csak egyedül Szendrő vára és császári helyőrsége, valamint a várba szorult nemesek álltak ellent, a várat azonban a Borsod vármegyei felkelők ostromgyűrűbe zárták. Közben pedig folytatódott az augusztus második felében megindított első felvidéki kuruc hadjárat, amelynek során Ocskay László és más ezereskapitányok a mellettük lévő és újonnan hozzájuk csatlakozó csapatokkal a Felvidék nagy részét rövid időn belül Rákóczi kezére juttatták.¹⁵⁶ Indokolt tehát a kortársi vélekedés, amely 1703 augusztusában így szólt Borsod vármegyéről: „Ónod, Miskolc, Szentpéter a fészkei a kurucoknak.”¹⁵⁷

4.2. A tokaji vár ostromának kezdete (1703. augusztus vége – szeptember közepe)

Mielőtt visszatérnénk a kurucok felvidéki és Duna–Tisza közti hadjárataival párhuzamosan folytatott dél-zempléni és Tokaj környéki hadmozdulatokra, szükséges megemlíteni, hogy azért tartottam fontosnak bemutatni II. Rákóczi Ferenc hadainak borsodi, illetve felvidéki térnyerését, mivel ebből érthetővé válik a tokaji vár stratégiai helyzetének jelentős mértékű romlása. Mivel 1703. augusztus végére a kuruc csapatok meghódították mind Borsod, mind Zemplén vármegyék jelentős részét, benne a Bodrogtó és Tokaj-Hegyalja Tokajtól északra eső részeit, nagymértékben romlott a tokaji vár császári helyőrségének és a Tokaj térségében táborozó Montecuccoli-vértesezrednek a helyzete. A többi császári helyőrséggel való összeköttetésük Kassa kivételével megszűnt, érdemi élőerő és hadfelszerelési erősítést a mindenütt felbukkanó kurucokkal szemben nem kaphattak.

¹⁵³ HU-MNL-BAZVL-IV.2005.b. („Quietantiae Perceptorales.” 2. doboz. Loc. 212. 1703. év. Borbély Balázs ezereskapitány nyugtája arról, hogy a gesztelyiek 60 kenyeret, 8 köből abrakot és egy vágómarhát hoztak az ezredének. Alsólúc, 1703. augusztus 27., Szabó Márton strázsamester nyugtája arról, hogy Borbély Balázs ezrede részére, amikor átjöttek a „Luczi révben” a kesznyéteniek 200 és egy vágómarhát adtak számukra. Lúc, 1703.); Esze 1951, 95, 102–103.; Esze 1980, 628–631, 680–681.; Thaly 1892, 54–56.

¹⁵⁴ HU-MNL-BAZVL-IV.2005.a. (R. Loc. 145. No. 160. a.)

¹⁵⁵ Heckenast 2005, 360.

¹⁵⁶ HU-MNL-BAZVL-IV.1501.f. (d./ Városgazdák (kincstartók) számadásai, 5. doboz. 18. Czeper Szabó György 1703. Erogatio In Condensores varios. 150–151. p.); Esze 1980, 632.; Thaly 1892, 54–56.

¹⁵⁷ Idézi: Esze 1951, 102.

Ebben a helyzetben gróf Ottavio Nigrelli tábornok, felső-magyarországi főkapitány azt a döntést hozta, hogy visszavonta a Montecuccoli-vértesezredet a sokkal fontosabbnak tartott Kassa védelmére. Az ezred feltehetően északnyugat felé, Mád–Monok térségén át vonult a Hernád-völgyig és onnan Kassára. A Kassa alatt táborozó ezredet ugyanis elkísérte Szabó János monoki hadnagy és Németh András Zemplén vármegye commissarius. Előbbi 1703. szeptember 5-én, utóbbi szeptember 12-én adott ki Kassán nyugtát arról, hogy az ezred melletti tartózkodásuk miatt Jeney Mihály vármegyei esküdtől 28, illetve 36 napi diurnumot¹⁵⁸ vettek fel, méghozzá napi harminc dénárjával számolva 14, illetve 18 rhénes forintot. Nigrelli ezzel a Tokaj körül állomásozó kuruc csapatok dolgát jelentősen megkönnyítette, ugyanakkor a stratégiaileg sokkal fontosabb Kassa és Eperjes védelmét nagy mértékben megerősítette, amely városok császári helyőrségei 1704 késő őszeig–kora teléig ki is tartottak a kuruc ostromgyűrűben.¹⁵⁹

A tokaji vár császári helyőrsége Montecuccoli vérteseinek Kassára történt visszavonulásával 1703 szeptember elejére gyakorlatilag elszigetelődött, nem tudta fenntartani a kapcsolatot a legközelebbi császári erősségekkel, Kassával, illetve Egerrel. A hadi helyzet császári szempontból bekövetkezett gyors romlását mutatja az is, hogy pár héttel korábban, 1703. június végén tokaji német katonák Miskolcon keresztül eljutottak Egerbe, az ottani várparancsnokhoz, július végén pedig Tokajból sikerült még szekerekkel elszállítani egy egyenruha-szállítmányt Kassára.¹⁶⁰

A Tokaj körüli császári csapatok helyzetének ismertetése után térjünk át a velük szembenálló kuruc erőkre. 1703. augusztus 25-én II. Rákóczi Ferenc arról értesítette Szabolcs vármegye közönségét, hogy Ibrányi László ezereskapitányt nevezte ki „a Tisza mellékein táborozó”, vagyis a tokaji vár térségében maradó kuruc seregetest parancsnokává.¹⁶¹ Ibrányi, aki saját ezredet is gyűjtött, nemcsak az ezredének parancsnokolt, hanem Rákóczi rendelete értelmében Szabolcs vármegye nemesi felkelésének is, sőt egy rövid ideig az alárendeltségébe tartozott a térségben állomásozó Borbély Balázs-ezred is. Szabolcs vármegye Tiszához közeli erősségei közül Ibrányi László ibrányi kastélya, valamint Kisvárdra vára a Tisza-vonal kuruc támaszpontjai lettek. A korábban Polgár, majd Rakamaz körül táborozó Borbély Balázs-ezred ugyanakkor – mint arról fentebb már volt szó – nem sokáig maradt Tokaj térségében, ugyanis augusztus végén megindult a Duna–Tisza közére.¹⁶²

¹⁵⁸ (lat.)apidíjat

¹⁵⁹ HU-MNL-BAZVL-IV.2001.p. (Mondy Miklós által rendezett iratok. 2. csomó. No. 181. Gr. Montecuccoli ezrede és más császári alakulatok élelmezése, megyei kiadások a katonaságra, parancs a katonaság összeírására. Benne: A Kassa alatt a Montecuccoli-ezred mellett tartózkodó Szabó János monoki hadnagy nyugtája a Jeney Mihály esküdtől kapott 28 napiapidíjáról. Kassa, 1703. szeptember 5., A Kassa alatt a Montecuccoli-ezred mellett tartózkodó Németh András Zemplén vármegyei commissarius nyugtája a Jeney Mihály esküdtől kapott 36 napiapidíjáról. Kassa, 1703. szeptember 12.); AR III/I. 1978, 315.; Esze 1951, 102–103.; Oláh 2008a, 220.; Oláh 2021a; Oláh 2022c; Oláh 2024a, 384–385.; Thaly 1892, 50.

¹⁶⁰ HU-MNL-BAZVL-IV.1501.f. (d./ Városgazdák (kincstartók) számadásai, 5. doboz. 18. Czeper Szabó György 1703. Erogatio In Condensores varios. 148. p.); HU-MNL-BAZVL-IV.2001.p. (Mondy Miklós által rendezett iratok. 2. csomó. No. 181. Benne: Németh András Zemplén vármegyei commissarius nyugtája a Jeney Mihály esküdtől kapott 6 napiapidíjáról, amelyet azért az utazásáért kapott, amikor elkísérte a Tokajból „munderiumot” szállító szekereket Kassára. Mád, 1703. augusztus 1.)

¹⁶¹ Balogh 2003, 66–67.

¹⁶² Az ibrányi kastély 1703. évi helyőrségi szerepére utal a fent említett 1705-ös hadellátási jegyék, amely az 1703–1705 között II. Rákóczi Ferenc fejedelem haderejére fordított kiadásokat összesítette. Ebben a bodrogközi Kis- és Nagycigánd falvak 1703. évi hadellátási kiadásaik között felsorolták, hogy „Az

Ibrányi László azonban csak néhány napig volt a Tokajnál táborozó kuruc csapatok parancsnoka, augusztus–szeptember fordulóján ugyanis a fejedelem az Ungban, Abaújban, Zemplénben és Szatmárban is birtokos csicseri Orosz Pál ezereskapitányt nevezte ki tiszánineni hadai fődirektorává, azaz főparancsnokává („II. Rákóczi Ferenc Tiszán innét lévő Lovas és Gyalog magyar hadainak fő Direktora”).¹⁶³ Orosz Pálról tudjuk, hogy augusztus végén már Tokaj-Hegyalján volt, ugyanis a Tokajtól 25 kilométerre északra fekvő Olaszliszka augusztus 27-én „Generalis Orosz Pál Uramnak” két vágómarhát, két köből abrakot és 108 icce bort adott, egy szeptember 1-jei levélben pedig a Tisza körül táborozó ezereskapitányok között említették. Ezek alapján tehát nem kizárt, hogy Orosz Pál már augusztus végén átvehette Rákóczi tiszánineni hadainak főparancsnoki tisztét, ezzel együtt pedig Ibrányi felettese lett. Mivel azonban szeptember első napjaiban Orosz Pál biztosan nem tartózkodott a tokaji vár alatt, a vár körül táborozó kuruc erőket ekkor még Ibrányi László irányította.¹⁶⁴

Ibrányi talán egyik utolsó parancsnoki intézkedése lehetett egyébként, hogy 7 főből álló salagvardákat,¹⁶⁵ azaz védőrséget küldött Miskolcra a város kérésére, akiket a város számadása szerint 1703. szeptember 1-jétől szeptember 26-áig élelmeztek: „Die 1. Septembris. Méltóságos Fejedelem Felső Vadászai Rákóczi Ferenc Kegyelmes Urunk ő Nagysága Tokaj vára alatt lévő Táborából Ibrányi László Uram Commandója alól 7 salagvardákat hozatott a város”.¹⁶⁶

Orosz Pál 1703. szeptember 1–2-án Sáros-Kispatakon táborozott, ugyanis fejedelmi megbízott helyreállította a református vallásgyakorlatot Sáros-Kis- és Nagypatak mezővárosaiban és visszaadta a reformátusoknak 1687-ben elvett és a jezsuitáknak átadott kollégiumukat. Rákóczi választása minden bizonnyal nem véletlenül esett Orosz Pálra, ugyanis első felesége, a fiatalon meghalt felsővadászai Rákóczi Borbála II. Rákóczi Ferenc fejedelem távoli rokona, negyedfokú unokatestvére volt. Ezt a rokonságot pedig a fejedelem is számontartotta, így ez is közrejátszhatott abban, hogy Rákóczi rábízta egyik legfontosabb birtokközpontja, a néhány nappal korábban kuruc kézre került Sárospatak vallásügyi kérdéseinek rendezését.¹⁶⁷

Szeptember 1-jén Orosz Pál és Szentmarjay Ferenc főkapitányok öt vagy hat századdal Sáros-Kispatakon, Kazinczy András pusztáján szálltak meg. Másnap, szeptember 2-án, vasárnap, Orosz Pál magához rendelte Gönyüi Péter pataki református lelkészt és a város tanácsát, majd közölte velük, hogy Rákóczi tiszánineni lovas és gyalogos hadainak fődirektoraként felhatalmazása van arra, hogy visszaállítsa Sárospatakon a református istentiszteletet. Ennek céljára a Kassán működő pataki kollégium „becsületos öreg deákja”, Gönyüi András javaslatára visszaadták a reformátusok számára az ekkor jezsuita

Ibrányi Kastélyban lévő hajduknak” az ellátására 100–100 kenyeret és két–két szalonnát küldtek. HU-MNL-BAZVL-IV.2005.a. (R. Loc. 145. No. 160.); Balogh 2003, 66–67.; Esze 1951, 79, 95, 102–103.; Esze 1980, 607, 628–630, 680–681.; Mészáros 2006, 20–21.

¹⁶³ Ladányi 1980, 321–322.; Oláh 2010, 239–246.

¹⁶⁴ HU-MNL-BAZVL-IV.2001.b. (Iratok. (Fasc. 200.) Loc. 98. No. 325. Benne: Tokaji (Tokai) Nagy István 1703. évi, Sárosi György 1704. évi és Csékei Pál 1705. évi lizskai főbírák és a lizskai tanács elismervénye a Rákóczi hadaira fordított 1703–1705. évi kiadásokról. Liszka, 1705. április 10. 13–18. p.); Esze 1951, 95–96, 102–103.; Esze 1954, 288–289.; Mészáros 2006, 20–21.

¹⁶⁵ salvaguardia, salvagvarda (lat.). védőr, védőrség

¹⁶⁶ HU-MNL-BAZVL-IV.1501.f. (d./ Városgazdák (kincstartók) számadásai, 5. doboz. 18. Czeper Szabó György 1703. Erogatio In diversas Oppidi necessitates. 58–59. p.)

¹⁶⁷ Mészáros 2018a, 114–118.; Ladányi 1980. 321–322.; Mészáros 2006, 20–21.; Oláh 2010, 239–241, 245–246.

kézben lévő Református Kollégium épületét, amelyről Orosz Pál biztosító levelet (assecuatoria levelet) is kiadott. Egyébként érdekesség, hogy Gönyüi András nem teológiai, vagy jogi érvekkel indokolta javaslatát, hanem a hadi helyzetre hivatkozott. Gönyüi ugyanis azt mondta, hogy adják vissza a pataki kollégium épületét a református egyháznak és legyen az az istentisztelet helye, mivel a „Cassai Hostaton” – Kassa külvárosában – működő kollégium mindenképp pusztulásra van ítélve, ha ugyanis Kassa környékére megérkeznek Rákóczi hadai, a kollégiumot vagy a kurucok, vagy a város védői fogják felégetni és akkor a deákok ne széledjenek szét, „hanem ide régi fészkekre hadd szivároogjanak haza”. Orosz Pál és mellette lévő tisztek elfogadták ezt a javaslatot és ezután Orosz Pál elrendelte a református istentisztelet helyreállítását Sárospatakon és a kollégium épületének a visszaadását a jezsuitáktól a reformátusoknak. Mivel a jezsuiták vonakodtak engedelmessé válni az utasításnak, Szentmarjay három főhadnagyot és egy zászlótartót küldött a kollégiumba az utasítás végrehajtására, akiket elkísért Gönyüi András deák és így adták vissza az épületet a reformátusok számára. Ezt követően, amíg a száműzött pataki kollégium haza nem térhetett, Sárospatakon a kollégium épületében tartották az istentiszteleteket.¹⁶⁸

Orosz Pál ezt követően, valamikor szeptember 6. előtt egyesült Ibrányi hadaival Tokaj alatt és vette át személyesen a várat körülzáró kuruc erők irányítását. Szeptember 9-én pedig nyíltparancsot adott ki a parancsnoksága alá rendelt hadaknak és a környező településeknek. Ebben a fejedelemtől kapott parancsok ismertetésére a táborába rendelt minden katonát, legyenek azok hadfogatásra kiküldöttek, vagy valakinek az engedélyével („passusával”) eltávozott, illetve bármilyen más okból távollévő katonák. Parancsában, amelyet kiküldött a környező településeknek is, arra is kitért, hogy a városok és falvak a csellengő, kóborló, prédáló katonákat üldözzék és fogják el, valamint küldjék a táborába.¹⁶⁹

A fejedelemtől kapott parancsok egyike szeptember 3-án kelt és ebben Rákóczi utasította, hogy torolja meg a pataki vár felgyújtását és felprédálását. A fejedelem ugyanis megparancsolta Orosz Pálnak, hogy fogja el és a pataki vár négy sarkára akasztassa fel mindazon katonákat, akik felelősek a fejedelem várkastélyának augusztus 28-ai felgyújtásában és kifosztásában, valamint kerestesse meg korábbi bizalmasa és udvari tisztviselője, a Patakon tartózkodó Kőrössy György¹⁷⁰ elrabolt javait, és adja vissza azokat neki. A másik rendelet a majtényi táborban, szeptember 6-án kelt. Ebben azt közölte a fejedelem, hogy tudomására jutott, hogy az Orosz Pál parancsnoksága alá rendelt hadak és különösen egyes tisztek nem engedelmessé válnak Orosznak, minden függés nélkül vannak és prédálnak, kihágásokat követnek el. Bár ezt eleinte, a felkelés kezdetén nem lehetett meggátolni, de immár szükséges, hogy szigorúbban lépjenek fel a hadak kihágásai ellen és zabolázzák meg a katonák fegyelmezetlenségét. E célt szolgálták a kuruc hadsereg első 1703 augusztus–szeptemberében kiadott hadiszabályzatai is, mint az augusztus 17-ii gyulai kiáltvány, a huszti várkapitánynak augusztus 25-én kiadott utasítása, illetve a domahidi táborban megszövegezett Edictum Militare is. Ezek szabályozták először a kuruc haderő tábori rendjét, a katonák kötelességeit és a hadsereg belső fegyelmi viszonyait. Rákóczi ezekben a hadiszabályzatokban szigorúan tiltotta a hadaktól engedély nélkül való eltávoztást, prédálást, fosztogatást, amelyekért akár halálbüntetés is járhatott. Rákóczi

¹⁶⁸ SRK TGYL Sáros Nagy- és Kispatlak/Sárospatak város, majd nagyközség iratai 1366–1910. a. Sárospatak város tanácsának iratai 1366–1910. SD.I.4./TJ.4. Senatusi jegyzőkönyvek I–5. kötet. 1579–1786. SD.I.4./TJ.4. Tomus 3. Prothocollum Judicis Primarii, Notarii et Senatus Oppidorum Sáros Nagy Patlak 1642–1717. 74–75, 165–173.; Ladányi 1980, 321–322.

¹⁶⁹ Esze 1951, 95–96.; Esze 1954, 288–289.

¹⁷⁰ Heckenast 2005, 250–251.

hadiszabályzatainak ezen pontjai vissza is köszönnek Orosz Pál szeptember 9-ei pátensének utolsó, a csellengő, prédáló katonákra vonatkozó utolsó soraiban.¹⁷¹

A Tokaj ostromában az első hetekben részt vett kuruc erők hadrendje pontosan nem ismert, hiszen az egész kuruc haderő igen képlékeny, mivel egy ekkor szerveződő hadseregéről van szó, de 1703 szeptember elején, az eddig ismert források szerint a vár alatt az alábbi egységek állomásoztak, vagy állomásozhattak:

- Ibrányi László ezrede;
- Szentmarjay Ferenc ezrede, amely úgy tűnik, hogy vegyes lovas és gyalog (azaz hajdú) századokból álló ezred volt, és már Orosz Pál mellett is ott volt Patakon. A Szentmarjay-féle ezredet egyébként a hadtörténeti szakirodalomban hajdúezredként említették, azonban Szentmarjaynak biztosan voltak lovasai is. Ezt abból tudjuk, hogy az ezred egyik lovas hadnagya (lovassági századparancsnoka), Ubrisi Pál a tokaji táborban nyugtát adott arról, hogy szeptember 10–27. között gesztelyi kvártélyából két ízben elvett 200 kenyeret, 4 vágómarhát és 48 köböl abrakot;¹⁷²

- Lóczi András gyalogezrede;¹⁷³
- Nagy Péter kapitány „Ezere” – Nagy Péter gyalogkapitány ezrede a Rákóczi-szabadságharc egy kevésbé ismert korai alakulata, ebből az ezredből „Tokaji (Tokai) Bloqvadaban Nagy István egy seregének” (századának) adott Olaszliszka egy hónapig 800 kenyeret, 8 vágómarhát és 12 köböl abrakot. Az ellátás pontos időpontja a jegyzéken nincs feltüntetve, de ez az első bejegyzés és mivel Nagy Péter (ezeres-)kapitány nevével később nem találkoztam a forrásokban, így feltehető, hogy ez az adat a tokaji ostromzár korai szakaszára vonatkozik;¹⁷⁴

- Tarcali Kovács János hadnagy és serege¹⁷⁵
- Rákóczi Pál lovas főhadnagy „serege”, azaz százada; (7–8. dokumentum)¹⁷⁶

¹⁷¹ Esze 1951, 95–97.; Esze 1954, 285–289.; Köpeczi – R. Várkonyi 2004, 171–172.

¹⁷² HU-MNL-BAZVL-IV.2005.b. („Quietantiae Perceptorales.” 2. doboz. Loc. 212. 1703. év. Tokaj ostroma: Ubrisi Pál, Szentmarjay-ezredbeli lovas hadnagy nyugtája. Tokaji tábor, 1703. szeptember 27.); Esze 1951, 85.; Esze 1954, 288.; Heckenast 2005, 410.;

¹⁷³ HU-MNL-BAZVL-IV.2001.b. (Iratok. (Fasc. 200.) Loc. 98. No. 325. Benne: Tokaji (Tokai) Nagy István 1703. évi, Sárosi György 1704. évi és Csékei Pál 1705. évi liszakai főbírák és a liszakai tanács elismervénye a Rákóczi hadaira fordított 1703–1705. évi kiadásokról. Liszka, 1705. április 10. 13–18. p.); HU-MNL-BAZVL-IV.2005.a. (R. Loc. 145. No. 160. a.)

¹⁷⁴ HU-MNL-OL-P 21 (Lajstromszámozott iratok. 11. cs. No. 1693.); HU-MNL-BAZVL-IV.2001.b. (Iratok. (Fasc. 200.) Loc. 98. No. 325. Benne: Tokaji (Tokai) Nagy István 1703. évi, Sárosi György 1704. évi és Csékei Pál 1705. évi liszakai főbírák és a liszakai tanács elismervénye a Rákóczi hadaira fordított 1703–1705. évi kiadásokról. Liszka, 1705. április 10. 13–18. p.)

¹⁷⁵ HU-MNL-BAZVL-IV.2001.b. (Iratok. (Fasc. 200.) Loc. 98. No. 325. Benne: Domonkos Ferenc prófontmester nyugtája a monokiak által a tokaji táborra beszállított 50 köböl árpáról, amelyet Tarcali Kovács János hajtott be rajtuk. Tokaji tábor, 1703. szeptember 7(?). 131–132. p.). A fenti forrás nem említi, hogy ekkor még saját önálló századdal táborozott-e Tokaj alatt, vagy már valamelyik kuruc ezereskapitány ezredéhez tartozott. Tarcali Kovács Jánost 1704-ben Vitárius János lovasezredének hadnagyaként említik, lásd: HU-MNL-BAZVL-IV.2005.a. (R. Loc. 145. No. 160. a.); Heckenast 2005, 460–461.

¹⁷⁶ Rákóczi Pál a Bogát-Radvány nembeli Rákóczi család rákóci előnevet viselő köznemesi ágának tagja, aki távoli rokonságban volt a család felsővadászi fejedelmi ágából származó II. Rákóczi Ferencsel. Szülei Rákóczi György és Possay Erzsébet voltak. Ő és testvére, János mindketten főhadnagyként voltak a Rákóczi-szabadságharc idején a kuruc hadseregben. A szabadságharc alatti katonai pályájáról Mészáros Kálmán írt egy tanulmányt, azonban a most feltárt 1703. szeptemberi adat alapján korábbra tehető a kuruc hadsereghez való csatlakozása. Rákóczi Pál ugyanis 1703 szeptember elején már lovas főhadnagy, azaz századparancsnok a kuruc hadseregben és seregével Tokaj alatt teljesített szolgálatot. Az azonban a feltárt forrásból nem derül ki, hogy önálló lovasszázada volt, vagy már valamelyik ezredhez tartozott.

- Esze Tamás történész 1951-es, Rákóczi tiszántúli hadjáratát feldolgozó tanulmánya szerint az Orosz Pál által erősítésként vitt Kos Mihály-hajdúezred. Esze azzal támasztotta alá ezt az állítását, hogy II. Rákóczi Ferenc egy 1703 szeptember 3-ai levelében említette Kos Mihály hadnagyát, Márton deákot.¹⁷⁷ Ugyanakkor az ezred – teljes – átvezénylésének ellentmondani látszik hogy Kos Mihály ezredkapitány, mint nagybányai commendáns 1703 október–1704 januárja között Nagybánya–Kővár térségében tartózkodott, míg ezredei Szatmár, Közép-Szolnok és Kraszna vármegyékben állomásoztak. A Rákóczi-szabadságharc elején ugyanis Kos Mihálynak nemcsak hajdúezrede volt, de egy nagy létszámú lovasezred parancsnoka is volt. Kos ezredei közül Orosz Pál mellett esetleg a hajdúezred egy része – egy vagy pár százada – lehetett. Kos hajdúinak nagyobb része Tokaj ostroma idején, 1703 őszétől 1704 januárig bizonyosan az erdélyi hadszíntéren, Nagybánya térségében, valamint Kővár várának blokádjánál tartózkodott. Lovasezrede, amelyet Rákóczi 1704 februárjában ifj. gróf Teleki Mihálynak és Pongrácz Györgynek adott, ugyancsak a partiumi-erdélyi hadszíntéren tartózkodott;¹⁷⁸

- Zemplén vármegye 1705-ös hadellátási jegyzékében több településnél szerepel az 1703. évi kiadásoknál a Tokaj alatt táborozó Orosz Pál ezrede is, de kérdéses, hogy mennyire pontos a forrás, és valóban volt-e saját ezrede már ekkor Orosz Pálnak;¹⁷⁹

- esetleg Szabolcs vármegye nemesi felkelői(?).¹⁸⁰

E fent felsorolt alakulatok mellett érdemes megemlíteni azokat a tiszteket és egységeket is, amelyeket Olaszliszka már idézett 1705-ös hadellátási jegyzékében soroltak fel a tokaji

HU-MNL-BAZVL-IV.2001.b. (Iratok. (Fasc. 200.) Loc. 98. No. 325. Militarium Actorum Fragmenta. s. d. (1703–1705). Benne: Horváth János monoki hadnagy és esküdtjeinek elismervénye a Rákóczi hadaira fordított 1703–1705. évi kiadásokról. 1705. április 9.; Rákóczi Pál lovas főhadnagy nyugtája. Tokaji tábor, 1703. szeptember 20. 133–134. p.); Mészáros 2018a, 119–125.; Oláh 2024b.

¹⁷⁷ Zemplén vármegye településeinek 1703–1705 közötti a hadak részére természetben és pénzben nyújtott ellátást összesítő jegyzéke, valamint a fennmaradt egykorú – bár minden bizonnyal hiányos – hadellátási nyugták nem szólnak Kos Mihály ezredéről. Érdekes adalék ugyanakkor Márton deák hadnaggal kapcsolatosan, hogy a fentnevezett hadellátási jegyzékben több bodrogi településnél említenek hol 1703-ban, de többnyire 1704-ben egy hajdútitket, a Lóczy András gyalogos ezredkapitány ezredébe tartozó Márton deák hadnagyot és hajdúit. (Nem kizárt persze, hogy az 1703-as adatok valójában 1704-es kiadásokat takarnak.) Ez a jegyzékben szereplő Márton deák esetleg azonos lehetett azzal az 1704 nyarán a „felső táborból” Zemplén vármegyébe érkezett gyalogos tiszttel, aki a seregéből elszökött hajdúk összegyűjtésére érkezett, ahol azonban kihágásokat követett el, amiért a vármegye a fejedelemtől bepanaszolta. Az azonban, hogy ő volt-e az 1703. szeptemberében is említett Márton deák hajdú hadnagy, bizonyításra szorul. HU-MNL-BAZVL-IV.2001.b. (Iratok. Fasc. 217. No. 183. Rákóczy Francisci Resolutiones ad propositiones Comitatus. 1705. (Helyesen 1704.) Zemplén vármegye kérelme II. Rákóczi Ferenc fejedelemtől hadellátási, hadszervezési ügyekben. [é. n. 1704]. A fejedelemtől végzése az előterjesztésre. Solti tábor, 1704. június 26.); HU-MNL-BAZVL-IV.2005.a. (R. Loc. 145. No. 160. a.); Esze 1951, 95.; Heckenast 2005, 269. (Az adatok értelmezésében nyújtott segítséget köszönöm Mészáros Kálmánnak.)

¹⁷⁸ Esze 1955, 130–131.; Heckenast 2005, 246.; Ifj. Teleki Mihály naplója 1960, 32–43.

¹⁷⁹ HU-MNL-BAZVL-IV.2005.a. (R. Loc. 145. No. 160. a.)

¹⁸⁰ Szabolcs vármegye nemesi felkelésének Rákóczi 1703. augusztus 25-i parancsa szerint csatlakoznia kellett volna Ibrányi Tokaj körül lévő hadaihoz, azonban Bercsényi Miklósnak Varatkai István szabolcsi másodalispánhoz írt szeptember 13-i levele szerint a vármegyének nem szükséges még felkelni, hanem várják meg a fejedelemtől parancsát, aki rövidesen Bercsényi után jön Szatmár alól. Rákóczi aztán még a szatmári táborból adta ki szeptember 23-án Szabolcs vármegyének hadfelkelési parancsát, amelynek értelmében a vármegyének késedelem nélkül meg kellett jelennie harmadnapra a fejedelemtől táborában. Ezért nem egyértelmű, hogy a Szabolcs vármegyei nemesi felkelés, vagy a szabolcsi nemesség egy része ott volt-e már 1703 augusztus végén – szeptember elején is a tokaji táborban. Balogh 2003, 27–29, 66–67, 70–73, 76–77.

blokád kezdeti szakaszában, 1703. szeptember elő felében. Olaszliszka ugyanis csak mintegy 20 km-re északra fekszik Tokajtól, így a lizskaiak által 1703. augusztusában ellátott és korábban felsorolt, illetve az alább felsorolásra kerülő, szeptemberben élelmezett egységek, vagy azok egy része feltehetően hosszabb–rövidebb ideig bekapcsolódhatott a tokaji ostromzárba:

- szeptember 1.: Pallagi Péter hadnagy és 80 katonája;
- szeptember 6.: Belényesi István főhadnagy¹⁸¹ és 60 hajdúja, valamint ezen a napon három vágómarhát adtak a tokaji ostromzárhoz;
- szeptember 7.: Sutka János hadnagy és 30 katonája;
- szeptember 10.: Jármí nevű hadnagy és három katonája.¹⁸²

Orosz Pál parancsnoki megbízatása azonban nem tartott sokáig, ugyanis szeptember közepén átvette tőle a tokaji ostromzár irányítását és egyben Rákóczi tiszáninneri hadainak parancsnokságát gróf Bercsényi Miklós főgenerális.¹⁸³

Tokaj blokádjának kezdeti időszakában csicséri Orosz Pál főkapitány és „fődirector” nem tudta elérni, hogy a várőrséget megadásra bírja, mivel nem rendelkezett ehhez szükséges erejű és harcértékű csoportosítással. A szerveződő kuruc ostromsereg 1703 szeptember elején még csak irreguláris könnyűlovas és könnyűgyalogos egységekből állt, ostromtüzésége pedig egyáltalán nem volt. Orosz Pál feladata abból állt, hogy kezdje el ütőképesebb és fegyelmezettebb haderővé szervezni a Tokaj körül szerveződő kuruc haderőt, és egyben regulázza meg az engedetlen felkelő tiszteket és egységeket. A kuruc felkelők bár elszigetelték a várat a legközelebbi császári erősségektől (Kassa, Eperjes, Ungvár), de nem zárták körül hermetikusan, ezért a várnak egyelőre ellátási problémái nem voltak. Így a vár elfoglalásához hosszabb ostromműveletekre volt szükség, amelyet a fejedelem parancsára szeptember közepétől gróf Bercsényi Miklós irányított.¹⁸⁴

Zárszó

Összegzésül el lehet mondani, hogy a Rákóczi-szabadságharc katonai műveletei igen korán, már 1703 június végén–július elején elérték Zemplén vármegyét. A kuruc mozgalomnak Zemplénben hagyományosan jelentős tömegbázisa volt, azonban az is megfigyelhető, hogy Rákóczi kuruc hadaival szemben a vármegye nemességének jelentős része 1703 nyarán bizalmatlan vagy egyenesen ellenséges volt. Elmondható ugyanakkor, hogy 1703 augusztus–szeptemberében már megfigyelhető a nemesség átállása Rákóczi oldalára, amit jól jeleznek az 1703. nyár végétől a kuruc hadakban szolgáló működő főnemesi (báró Sennyey István), illetve köznemesi származású zempléni tisztek. A megyei tisztikar és a birtokos nemesség együttműködött a császári katonasággal, szervezte ellátásukat, „hírszerzési” tevékenységet folytatott Lengyelországban, továbbá növelte a megye saját fegyveres erejének, a vármegyei hajdúknak és lovasoknak a létszámát, illetve visszavonult a kurucok elől a várakban, megerősített kastélyokba. Ezek az erőfeszítések azonban nem tudták megakadályozni, hogy 1703 kora őszére a kuruc felkelés birtokába

¹⁸¹ 1705-ben a mezei hadakban katonáskodó nemesként írták össze, de rendfokozatot nála sem említettek, az 1707. évi dikális összeírásban is katonáskodó nemesként szerepelt. HU-MNL-BAZVL-IV.2005.a. (N. Loc 121. No. 63.), HU-MNL-BAZVL-IV.2005.a. (N. Loc 122. No. 72.); Mészáros 1999, 152, 230.

¹⁸² HU-MNL-BAZVL-IV.2001.b. (Iratok. (Fasc. 200.) Loc. 98. No. 325. Benne: Tokaji (Tokai) Nagy István 1703. évi, Sárosi György 1704. évi és Csékei Pál 1705. évi lizskai főbírák és a lizskai tanács elismervénye a Rákóczi hadaira fordított 1703–1705. évi kiadásokról. Liszka, 1705. április 10. 13–18. p.)

¹⁸³ Mészáros 2006, 20–21.

¹⁸⁴ Esze 1951, 95–96.

kerüljön Zemplén vármegye jelentős része. A Habsburg-kormányzat mellett ekkora már csak a vármegye két részén maradtak ellenálló góccok.

Az egyik támaszpont a császári helyőrséggel ellátott Tokaj vára volt, amelyet azonban szeptember elejére a csicséri Orosz Pál vezetése alá került kuruc csapatok elszigeteltek Felső-Magyarország többi császári helyőrségétől és blokád alá vonták, a másik ellenálló térséget pedig Észak-Zemplén még királypárti, nemesi–vármegyei fegyveresek által őrzött várai, várkastélyai (Csicsva, Homonna, Sztropkó) alkották. E két terület és különösen is Észak-Zemplén helyzete azonban egyre kilátástalanabb lett 1703 őszére, különösen azután, hogy szeptembertől komolyabb kuruc erősítés kezdett beérkezni Tokaj alá és előbb Bercsényi Miklós, majd október közepétől II. Rákóczi Ferenc vette át a tokaji ostrom irányítását.

Függelék

1. dokumentum

HU-MNL-BAZVL-IV.2001.p. 2. csomó. No. 175. Szentiványi Mihály Zemplén vármegyei alispán levele Horváth György Zemplén vármegyei esküdthöz a Montecuccoli-vértesezred vármegyén való átvonulásáról és ellátásáról. Csicsva, 1703. június 17. (sérült, az olvashatatlan, vagy töredékes szöveg [...] között szerepel)

Isten sok jókkal áldja meg kegyelmedet.

Mínthogy Montecuculi Uram ő Nagysága Regimentje¹⁸⁵ Vármegyénken által fog menni, erre való nézve kegyelmed maga Processusábúl haicsón¹⁸⁶ négy négy ökörrrel Tizenégy szekeret, Tizenyolc Von[ó Ma]rhát Tészlástul;¹⁸⁷ az mely faluk Restantiariussok¹⁸⁸ azoktól vegyen kegyelmed Tizenöt vágót, negyven köből zabot, hat Bárányt, vagy húsz Tyúkot, könnyebben megadhatják hogy sem kész pénzűl; mind ezeket pedig úgy igyekezzék kegyelmed össze szerzeni, hogy ez jövő Szerdán minden fogyatkozás nélkül Parnóra¹⁸⁹ szállíthassa, az honnét, hová leszen szükséges könnyebben oda szállíthatjuk. Különb se cselekedjék pedig kegyelmed mert az Nemes Vár[megyé]nek nagy kárában forgó állapot. Ezenkívül pedig kegyelmed Szécs (Szecs)¹⁹⁰ körül való falukon, úgy mint Parnón, Technán (Tehnán),¹⁹¹ Kohányban,¹⁹² Szécsben, Bacskón (Bacskon),¹⁹³ Sztankócon (Sztankoczon),¹⁹⁴ Kereplyén (Kereplyen),¹⁹⁵ olyan dispositiot¹⁹⁶ tegyen, hogy készen legyen kegyelmednek kétszáz kenyere, hogy ahová leszen szükséges oda fordíthassuk, ki is a szegénységtől fog acceptaltatni,¹⁹⁷ mind jó gabonából való házi kenyerek legyenek pedi[g]; Az lakosok békével legyenek házoknál, semmi bán[táso]k nem leszen, ha valaki ki talál bontakozni¹⁹⁸ falu[já]ból meg búsul érette; így mondja meg kegyelmed nekik. Ezzel sokáig éljen kegyelmed jó egészségben kívánom. Datum in Arce Csicsva. 17. Junii Anno 1703.¹⁹⁹

¹⁸⁵ Gróf Hercules Pius von Montecuccoli-Laderchi császári ezredes vértesezrede. Heckenast 2005, 292.

¹⁸⁶ hajtsón

¹⁸⁷ tésla/tézla/tézsza (népr.): négyes, vagy hatos ökör (vagy ló-)fogatnál a második, vagy harmadik pár állatnál alkalmazott, a szekérrúd meghosszabbítására való vontatásra használt rúd, amelyre a jármot akasztják.

¹⁸⁸ restantiariusok (restantiarius, lat.): adósok, hátralékosok – tulajdonképpen itt olyan falvakról van szó, amelyek hátralékban voltak az adó megfizetésével

¹⁸⁹ szlovákul Parchovany, ma Szlovákia

¹⁹⁰ Gálszécs, szlovákul Sečovce, ma Szlovákia

¹⁹¹ Tehna, vagy Techna, majd Szécsudvar, szlovákul Dvorianky, ma Szlovákia

¹⁹² szlovákul Kochanovce, 1948-ban egyesítették Gálszéccsel, ma Szlovákia

¹⁹³ szlovákul Bačkov, ma Szlovákia

¹⁹⁴ szlovákul Stankovce, ma Szlovákia

¹⁹⁵ szlovákul Kravany, ma Szlovákia

¹⁹⁶ dispositiót (dispositio, lat.): rendeltetést, rendelkezést, intézkedést

¹⁹⁷ acceptáltatni (accepto, lat.): beszédetni, tkp. a lakosságtól fogják behajtani/begyűjteni

¹⁹⁸ el/kibujdosni; el/kiköltözni

¹⁹⁹ (lat.) Kelt Csicsva várában, 1703. június 17-én.

Kegyelmednek

kész szolgája
Szent Ivá[ny] Mihály mp²⁰⁰

P. s.: Banoczy Uram²⁰¹ is fogja kegyelmedet
ezen [do]logban segíteni.

Hátírat:

No 37

Generoso Domino Georgio Horvath
Incltyi Comitatus Zempliniensis Jurato Assessori etc.
Domino mihi observandissimo etc.²⁰²

Cito
Cito
Citissime²⁰³

Porubka²⁰⁴ ibi vel ubi.²⁰⁵

²⁰⁰ manu propria (lat.): saját kezűleg

²⁰¹ Feltehetően Bánóczy István Zemplén vármegyei nemesről van szó, aki 1703. júliusában „Zemplén vármegye dolgaiban fáradozván” hat napra valóapidíjat kapott Szentiványi Mihály alispán utasítására Horváth György esküdttől. HU-MNL-BAZVL-IV.2001.p. (Mondy Miklós által rendezett iratok. 2. csomó. No. 181. Benne: Szentiványi Mihály zempléni alispán utasítása Horváth György esküdtnek, hogy a „Zemplén vármegye dolgaiban” fáradozott Bánóczy Istvánnak hat napiapidíjat fizessen ki. Csicsva, 1705. július 30. augusztus 5. Hátoldal: Bánóczy István nyugtája a Horváth György esküdttől felvett 3 rhénes forintapidíjról. Varannó, 1703. augusztus 6.)

²⁰² Címzés (lat.): Nemzetes Horváth György úrnak, a jeles/nemes Zemplén vármegye esküdtjének stb. Igen tisztelt Uramnak stb.

²⁰³ (lat.) gyorsan, gyorsan, a leggyorsabban (tkp. sürgősen továbbítandó)

²⁰⁴ Porubka, majd Kisortovány, szlovákul Porúbka, ma Szlovákia

²⁰⁵ (lat.) ott, vagy ahol éppen van

Itten lőke jöttek alga megd hlméd.

Ahinc hogy Montecentuli lőke öt Nyhá Regimentye Vármegyénken által
 fűd meenni, erre való névre hlméd magda Processusábúl
 Laisson négy négy ötkörrel lizen négy Zekeret, Tizen m öle
 Vónó d'urdat teslástul, az mely faluk Restankárműstök
 azóttul vegyen hlméd, Tizenhárom, negyven köböl Lobot,
 hat Bravam, vágó Hűtőket, Kömmebben megd adhat
 nyak egy sem kőz jénrűl; mind ezeket redigis úgy igye
 kézzük hlméd ohve Zekereim, hogy ez jövő Zordan min
 den fogratkozás nélkül Parm a Gallit Satta, az honnét,
 hova lépő Zűkseyer kömmébe n oda Gallit Sattuk.
 Kőrömben si edetéknek redigis hlméd mess az Nemes
 Város meinek nagy kárában fogva állapot. Ezekinnél
 redigis hlméd Reis kövűl való falukon úgy mint Par
 non, Teknan, Kódamban, Reisten, Boeston, Stantes,
 égy, Kereghen, olyan Dispositívot vegyen, hogy kézen
 legyen hlmédnek kőz Zűk Simeyic, hogy a hova lépő
 Zűkseyer oda Zűk Sattuk, kőz a Zegem sejtűl fűd
 augsaltatni, mind jó gabornatúl kőz Zűkseyernek legyenek
 redigis. Az Laisson beküvel legyenek hájotinal, semmi
 kőz nem lépő. Sz valaten kőz talal bontakozni
 Zűkseyer megd bűdül erette; így magya megd hlméd
 nekik. Ezzel kőháig ötten hlméd jó egybegyben kőz
 vamm. Dat in Arc Picora 17. Junij Ann 1703.

Zűk Sattuk

Kőz Zűkseyer

P. S. Danverij lőke fogva hlmédet
ezen közben legitem.

szent gisa: Mikul

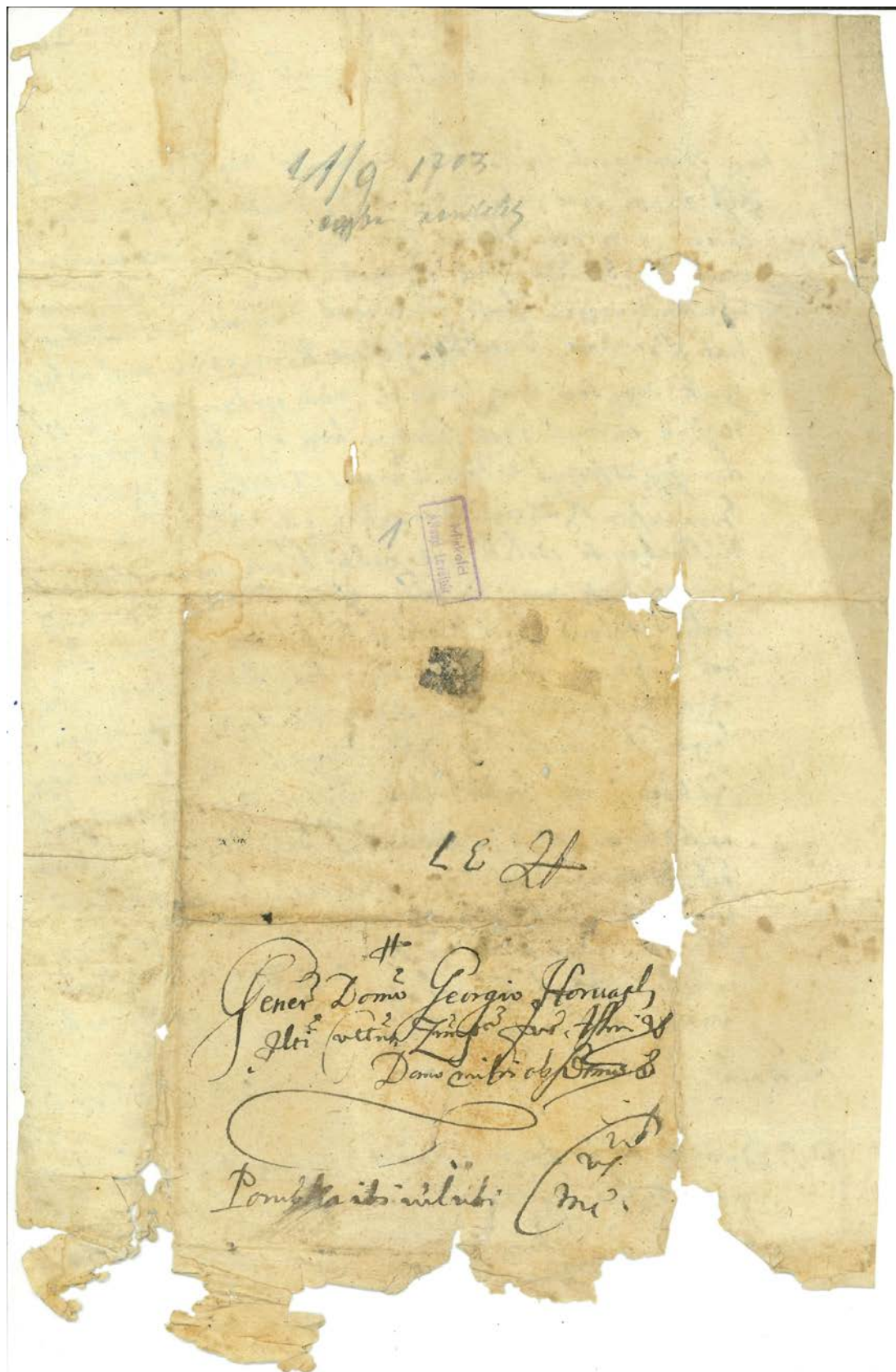

Szentiványi Mihály zempléni alispán levele Horváth György vármegyei esküdthöz a Montecuccoli-vértesezred vármegyén való átvonulásáról és ellátásáról

2. dokumentum

HU-MNL-BAZVL-IV.2005.b. „Quietantiae Perceptorales.” 2. doboz. Loc. 212. 1703. év. Szentiványi Mihály alispán nyugtája Munkácsy János perceptornak, hogy a tőle felvett 12 rhénes forintról, amelyet a Lengyelországban „kémségben járó, és Levélhordozó emberekre” adott ki. Csicsva, 1703. július 27.

Mínthogy az közönséges jóknak akarván consulálnom,²⁰⁶ Lengyel Országban kémségben járó, és Levélhordozó emberekre erogaltam²⁰⁷ Tizenkét Rhenes²⁰⁸ forintot, melyeket Perceptor²⁰⁹ Munkácsy (Munkacsy) János Uramtól ő Kegyelmetől leváltam²¹⁰ is, melyekről ő kegyelmét quietalom.²¹¹ Datum Csicsva 27. Julij Anno 1703.²¹²

Szentiványi (Szent Ivanj) Mihály Nemes Zemplén Vármegye Wice Ispánya manu propria²¹³

Id est Rh. 12.²¹⁴

Hátírat:

Belányi (Bellanyi) Uram számadása

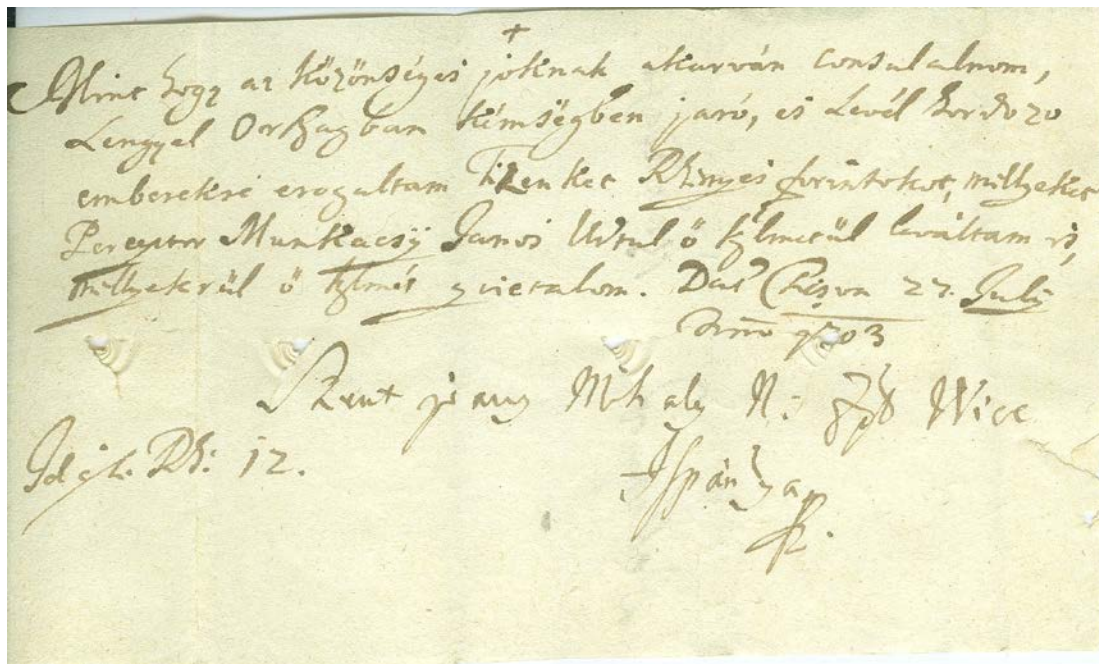

²⁰⁶ consulálnom (consulo, lat.): gondoskodnom

²⁰⁷ erogáltam (erogo, lat.): kiadtam

²⁰⁸ rajnai

²⁰⁹ (lat.) adószedő

²¹⁰ leváltam (levo, lat.): felvettem

²¹¹ quietáлом (quieto, lat.): nyugtatom, azaz itt nyugtát adok

²¹² (lat.) Kelt Csicsva, 1703. július 27-én.

²¹³ manu propria (lat.): saját kezűleg

²¹⁴ (lat.) azaz 12 rhénes forint

3-4. dokumentum

Zemplén vármegye hajdúinak névsorai

3. dokumentum

HU-MNL-BAZVL-IV.2001.p. Mondy Miklós által rendezett iratok. 2. csomó. No. 186. b.
A Zemplén vármegye szolgálatára felesküdtött hajdúk névsora. 1703. február 6.–július 1.

Anno 1703 die 6. February Nemes Vármegye Szolgálatára nevezet szerint Ezen Haiduk
esküttenek bé.

Tizedes Komán Pál

Koleszár

Parnaj

Hermány Andris

Hofe Andris

Monaj

Olexa

Smaida

Szacsurj

In Martio²¹⁵

Iffiu Petkóczj Olexa

Hoblyak fl. 6.²¹⁶

Csarnyiczki fl. 6.

Tizedes Pestj István.

Horváth Istok.

Horváth Jankó.

Szabó Mihály.

Ferencz.

Sipos Jankó

Lakatoss.

Levik.

Roj.

Sandré

Lekler(?) András fl. 6.

Kardos Simko fl. 6.²¹⁷

Tizedes Plisko Jeczko

Blihanczj

Osvaj Petro

Kamenszkj

Abaidiczj.

Meskár.

Micsyka.

²¹⁵ (lat.) Márciusban

²¹⁶ (lat.) 6 forint

²¹⁷ feltehetően utólag beírt név

Ilykó.

Tímko

Lesznaÿ Petro in Martio²¹⁸

Michaél Szent Ivánÿ Vice Comes Comitatus Zempliniensis²¹⁹

- 2 Juny Hudak Janos fl. 6.
- 2 Juny Miklos Jurko fl. 6.
- 3 Juny Buraitin(?) Mihaly fl. 6.
- 3 Juny Pavruskan(?) Olexa fl. 6.
- 4 Juny Smaida Hricz(?) fl. 6.
- 4 Juny Uyhelyi Marton fl. 6.
- 8 Juny Kalaj Miska fl. 6.
- 8 Juny Kapasi Janos fl. 6.
- 9 Juny Petkaszk(?) Joan fl. 6.
- 4 Juny Smaida Hricz(?) fl. 6.
- 11 Juny Jesznobszki(?) Jaczko fl. 6.
- 14 Juny Herman Andris(?) fl. 6.
- 20 Juny Popuv Mihaly(?) fl. 6.
- 20 Juny Soza Lukacs(?) fl. 6.
- 24 Juny Macskovics(?) Joan fl. 6.
- 1 July Lenart Andras fl. 6.
- 1 July Sklenicsar Balint fl. 6.

²¹⁸ (lat.) márciusban

²¹⁹ (lat.) Szentiványi Mihály Zemplén vármegye alispánja

Quo jros. die 6. Februarii Nemis Vármegyei Bolygálatyára ne,
veget Gerinc ezen Háiduk eskükenek bé.

Tizedesi Kóman Pál.
Köleghár.
Parnaj.
Hermán Andris.
Hofe Andris.
Monaj.
Oléna.
Imáda.
Szacsuri.

In Martio
János Pálóczi Oléna.
Báthok.
Cányok.

Tizedesi László István.
Horvát Istók.
Horvát Sankó.
Babó Mihály.
Ferenz.
Lipos Sankó
Lukacs.
Leink.
Rovj.
Sapardé.

In Aprili
Károly Istók
Tizedesi László Sankó
Báti Sankó
Orosz Péter
Kamengy.
Abai Istók.
Mestkar.
Micsyka.
Istók.
Timkó.

Leznaj Petrojn Martio

Michael sent jrain live (ony) 15

2 Jany Hhadak Janos	f.	B.
2 Jany Mihaly Jurko	f.	B.
3 Jany Buracki Mihaly	f.	B.
3 Jany Pannuskan Olaga	f.	B.
4 Jany Smáda Istvan	f.	B.
4 Jany Uyhelyi Marohn	f.	B.
8 Jany Kalaj Miksa	f.	B.
8 Jany Kajak Janos	f.	B.
9 Jany Pörköly Istvan	f.	B.
11 Jany Istvotylki Szepko	f.	B.
14 Jany Hsoman Andry	f.	B.
20 Jany Poprus Mihaly	f.	B.
20 Jany Toza Istvan	f.	B.
24 Jany Mayskovics Jan	f.	B.
1 July Linart Istvan	f.	B.
1 July Helm. von Balms	f.	B.

1703

Miklós Oláh
Zemplén vármegye

A Zemplén vármegye szolgálatára felesküdtött hajdúk névsora, 1703. február 6.–július 1.

4. dokumentum

HU-MNL-BAZVL-IV.2001.p. Mondy Miklós által rendezett iratok. 2. csomó. No. 186. c.
A Zemplén vármegyei hajdúk fizetési jegyzéke. Homonna, 1703. augusztus 5.

Hajdúk fizetése a 1. July A^o 1703.²²⁰

Resko Ferenc Hadnagy	fl. 36.
1. Pesti Tizedesnek	fl. 12.
2. Palko Tizedesnek	fl. 12.
3. Horvat Istoknak Tizedesnek	fl. 12.
4. Plisko Tizedesnek	fl. 12.
5. Horvath Janko	fl. 9.
6. Kamenyecski(?)	fl. 9.
7. Koleszar	fl. 9.
8. Roy	fl. 9.
9. Lakatos	fl. 9.
10. Monay	fl. 9.
11. Henczoczki ²²¹	fl. 9.
12. Levik Jaczko	fl. 9.
13. Abaidics(?)	fl. 9.
14. Sipos	fl. 9.
15. Blihanics(?)	fl. 9.
16. Hermaneczy Idósbik Andras(?)	fl. 9.
17. Sandrej	fl. 9.
18. Petkoczi ²²² Olexa ifiabik	fl. 9.
19. Timko	fl. 9.
20. Meskar	fl. 9.
21. Illyko	fl. 9.
22. Smaida	fl. 9.
23. Kocsordi(?)	fl. 9.
24. Szabo Mihaly	fl. 9.
25. Parnaj ²²³	fl. 9.
26. Öregbik Szacsuri ²²⁴	fl. 9.
27. Öregbik Petkoczi Olexa	fl. 9.
28. Osvai Petro	fl. 9.
29. Miska	fl. 9.
30. Hniska(?)	fl. 6. A 1. Juny ²²⁵
31. Szolyenszki Andras	fl. 6.
32. Leher(?) Andras	fl. 6.

²²⁰ (lat.) 1703. július 1-jétől

²²¹ A vezetéknev feltehetően Hencóc (később Hencfalva, szlovákul Hencovce, ma Szlovákia) település nevéből származik.

²²² A vezetéknev feltehetően Petkóc (később Petkes, szlovákul Petkovce, ma Szlovákia) település nevéből származik.

²²³ A vezetéknev feltehetően Parnó (szlovákul Parchovany, ma Szlovákia) település nevéből származik.

²²⁴ A vezetéknev feltehetően Szacsúr (szlovákul Sačurov, ma Szlovákia) település nevéből származik.

²²⁵ (lat.) Június 1-től

33. Burjak(?) Mihaly	fl. 6.
34. Pavruckanin Olexa	fl. 6.
35. Popuv Michal	fl. 6.
36. Petkoczy Ivan/Joan	l. 6.
37. Parnaj Palko	fl. 6.
38. Smaida ifiabik	fl. 6.
39. Matyaskai ²²⁶ Miklos	fl. 6.
40. Sklenicsar Balint	fl. 6.
41. Suga Lukacs	fl. 6.
42. Lenart Andras	fl. 6.
43. Jesztrebi ²²⁷ Jaczko	fl. 6.
44. Kalai	fl. 6.
45. Szacsuri Demko	fl. 6.
46. Hoblyak	fl. 6.
47. Ujhelyi Marton	fl. 6.
48. Kajatinak	fl. 6.
49. Matyaskai Voscsinka	fl. 6.
<u>50. Macskanics Joan</u>	<u>fl. 6.</u>
Summa Erogationis	fl. 438 Ung. ²²⁸

Solutum 5 Augusti in Homonna²²⁹

Resko Ferenc X keze vonása
Nemes Vármegye Hadnagya

Coram me Paulo Szabó mp.²³⁰

15 Augusti. Hudak Andr.....	fl. 6.
21 Augusti. Sedik Gyurka	fl. 6.
21 Augusti. Czehlar(?) Janos	fl. 6.
22 Augusti. Mezes Simko	fl. 6.

Hátirat:

385 fl.

²²⁶ A vezetéknev feltehetően Mátyáska (szlovákul Matiaška, ma Szlovákia) település nevéből származik.

²²⁷ A vezetéknev feltehetően Tótjesztreb (később Tapolybánya, szlovákul Jastrabie nad Topľou, ma Szlovákia) település nevéből származik.

²²⁸ (lat.) A kifizetés összege 438 magyar forint

²²⁹ (lat.) Kifizettetett Homonnán, [1703.] augusztus 5-én

²³⁰ (lat.) Előttem (jelenlétemben), Szabó Pál előtt s. k.

Havonta Fizetése a, 1. July N. 1703.

1	Palkó Linné Hadnagy	30.
2	Palkó Tizedesmester	12.
3	Palkó Tizedesmester	12.
4	Honvéd István Tizedesmester	12.
5	Palkó Tizedesmester	12.
6	Honvéd János	9.
7	Kamnyvics	9.
8	Kótzár	9.
9	Róz	9.
10	Lakatos	9.
11	Monax	9.
12	Hengeres	9.
13	Levke János	9.
14	Zbendis	9.
15	Lipos	9.
16	St. Samis	9.
17	Körményi István	9.
18	Sárgy	9.
19	Petkó Elek yfalvi	9.
20	Timko	9.
21	Miskov	9.
22	Illés	9.
23	Imánda	9.
24	Károly	9.
25	Galo Mihály	9.
26	Panna	9.
27	Orghán Sántán	9.
28	Orghán Petkó Elek	9.
29	Miska	9.
30	Hmiska	9.
31	Lobonyi István	9.
32	Léber István	9.
33	Gurján Mihály	9.
34	Pavukann Elek	9.
35	Popuo Micsal	9.
36	Petkó Ivan	9.
37	Panna Palkó	9.

H. 1. Szám

38	Maia Keabit.	/	60
39	Magyarokai m. l. h. t.	/	60
40	Klmetar Balme	/	60
41	Suga Lukas.	/	60
42	L. a. i. d. a. s.	/	60
43	It. h. h. laisko.	/	60
44	Kalai.	/	60
45	Sacuni Smko.	/	60
46	Hobhjak.	/	60
47	U. d. j. m. a. s. t. a.	/	60
48	Kajakank.	/	60
49	Magyarokai v. s. c. m. t. a.	/	60
50	Maz Kamis ban.	/	60
Összesen		/	438
<p>Összesen 5 Auguszt. in Honunna</p> <p>Resto Ferber X keri v. m. a. s. t. a.</p> <p>N. V. Hadnagya.</p> <p>Coran mi Lank Gabo</p>			
15	Auguszt. Ludak ender.	/	60
21	Auguszt. Sarta Gurta.	/	60
21	Auguszt. G. Star Samo.	/	60
22	Auguszt. Maz. y. Smko.	/	60

A Zemplén vármegyei hajdúk fizetési jegyzéke, 1703. augusztus 5.

5. dokumentum

HU-MNL-BAZVL-IV.2001.p. Mondy Miklós által rendezett iratok. 2. csomó. No. 178. A Zemplén vármegyében tartózkodó császári katonaság, valamint a Tokaj és Ungvár alatt lévő kuruc hadak élelmezése. Barankó János hadbiztos, Szőlősy András íródeák és mások által aláírt nyugták 1703.

Benne:

Szentiványi Mihály Zemplén vármegyei alispán utasítása Munkácsy János perceptornak, hogy gróf Barkóczy Ferenc főispán és gróf Klobusiczky Ferenc személynök levelei nyomán a vármegyei hajdúk számára, mivel e „mostani súlyos időben szolgáltuk megkívántatik”, mind a tizedeseknek, mind a közlegényeknek, úgy mint 50 személynek, az elmúlt három hónapi fizetésüket egy–egy forintjával fizesse ki. Csicsva, 1703. augusztus 19.

Az utasítás hátoldalán olvasható: Resko Ferenc Zemplén vármegye hadnagya nyugtája, aki Munkácsy János perceptortól átvett 50 személyre 150 magyar forintot. Homonna, 1703. augusztus 24.

Nemzetes Munkácsy János perceptor²³¹ Uramnak praesentibus Committaltatik;²³² Mint hogy mind Méltóságos Fő Ispán Uram²³³ mind pedig Personalis Uram²³⁴ Ő Nagyságok levelét az hajdúk #fizetése²³⁵ iránt vettem mivel mostani időben szolgálatuk megkívántatik szorgalmatosan, azért kegyelmed az elmúlt három holnapi fizetéseket mind közlegénynek, mind pedig Tizedeseknek egy egy forinttal augeállyá,²³⁶ úgy mint ötven Személynek. Datum Csicsva die 19. Aug. 1703.²³⁷

Szent Ivány Mihály

Nemes Zemplén Vármegyének Wice Ispánja mp.

²³¹ (lat.): adószedő, pénztárnok

²³² (lat.) praesentibus (praesens) committaltatik (committo): jelen írás által megbízatik

²³³ gróf Barkóczy Ferenc Zemplén vármegye főispánja

²³⁴ báró Klobusiczky Ferenc királyi személynök, 1701-től Sáros vármegyei főispáni adminisztrátor és a Rákóczi-birtokok kamarai jószágigazgatója 1703-ig. Heckenast 2005, 235.

²³⁵ utólagos betoldás

²³⁶ augeálja (augeo, lat.): bővíti, növeli, szaporítja

²³⁷ (lat.) Kelt Csicsva, 1703. augusztus 19-én.

Hátirati nyugta:

Recognoscalom²³⁸ per praesentes²³⁹ Hogy ezen Commissio²⁴⁰ szerint Levaltam²⁴¹ Munkácsy János Perceptor úrtól per flor Ungr Tres²⁴² aki teszen flor Ungr²⁴³ százötven, kiről őkegyelmét quitalom.²⁴⁴ Homonnae die. 24. Augusti 1703.²⁴⁵

Resko Ferenc Nemes
Zemplén vár Hadnagyja
manu aliena, +²⁴⁶

Coram me Georgio Bucsanj²⁴⁷ mp.²⁴⁸

125 Rx

²³⁸ recognoscalom (recognosco, lat.): elismerem

²³⁹ (lat.) per praesentes: jelen írás által

²⁴⁰ (lat.) meghagyás, megbízás

²⁴¹ leváltam (levo, lat.): elvettem, felvettem

²⁴² (lat.) per florenos Ungaricales Tres: három magyar forintjával

²⁴³ (lat.) florenus Ungaricalis/floreni Hungaricales: magyar forint/okat

²⁴⁴ helyesen quietálo (quieto, lat.): nyugtatom, azaz nyugtát adok

²⁴⁵ (lat.) Homonnán, 1703. augusztus 24-én.

²⁴⁶ (lat.) más kezével, vagyis, amint a szöveg végi kereszt is jelzi, Resko Ferenc vármegyei hajdú hadnagy írástudatlan volt

²⁴⁷ Bucsányi György Zemplén vármegye nagymihályi(-homonnai) járásának szolgabírája ekkor. Heckenast 2005, 81.

²⁴⁸ (lat.) Előttem (jelenlétemben), Bucsányi György előtt s. k.

Nemzeti Munkácsy János Perceptornak Urgensz Jankobus Comiti gratia
 ik; Mint hogy mind Munkácsy Főbírójának Urán mind pedig Lortó
 nahi Urakhoz Nyolc levelet az Haidúk iránt veszem, mivel mostani
 helyi időben közhatalnok magt kívánatokhoz fogalmatosan,
 azért kérem azét mult évom. helyben fizetéseket mind közzé
 Lézemnek, mind pedig fizetéseket egy egy formátal anyagok
 ha, így mint beven. Remélnék. Das Chisva die 19. Aug. 1703.
 Resko Ferenc János Mihály
 A: J. K. Nicol Spán János

Szentiványi Mihály zempléni alispán utasítása Munkácsy János perceptornak a vármegyei hajdúk fizetéséről

Recognoscatur per Balth. Hoff. Eren. Comitia zempleni
 Zevaltam Nemzeti Munkácsy János Perceptorunkat
 Eöves Személyre fengeltetve, a ki hízen
 Jól ügyet van követni, kénti üffmest. gnetalen
 Hornon. d. die. 24. August. 1703.
 Resko Ferenc Nemzet
 Fényes vad Hadnagyja
 marra aláírta, +
 Resko me János Spán János

Miskolci
Könyvtár

125 B.

Resko Ferenc Zemplén vármegye hadnagyának nyugtája

6. dokumentum

HU-MNL-BAZVL-IV.2001.p. Mondy Miklós által rendezett iratok. 2. csomó. No. 178. A Zemplén vármegyében tartózkodó császári katonaság, valamint a Tokaj és Ungvár alatt lévő kuruc hadak élelmezése. Barankó János hadbiztos, Szőlősy András íródeák és mások által aláírt nyugták 1703.

Benne: Gróf Barkóczy Ferenc Zemplén vármegyei főispán levele Nagy Györgynek, „jámbor szolgálójának” a vármegyei hajdúk fizetéséről. Kassa, 1703. augusztus 30.

Isten megáldjon.

Leveledet vettem, mit írt megértettem mert mint emberséges emberekhez illik, viseljétek magatokat úgy Őfelségéhez való hűségteket tartásotok meg, az Gyalog Hadnagynak²⁴⁹ is meg mondhad hogy viselje emberül magát, s fizetések/fizetségek is meglészen böcsülettel, ha bátorságos lesz által küldeni elküldhetek Munkácsi (Munkacsi) Uramhoz²⁵⁰ az pénzért jobb hogy ott legyen Csicsván, hogy az Hajdúk fizetetlen ne maradjanak ím mit írjon nékem Munkácsi (Munkacsi) Uram oda küldöttem. Ezzel Isten veled. Kassa 30 Augusti 1703.²⁵¹

Kegyelmes Urad

G Barkóczy (Barkoczy) Ferenc mp.²⁵²

Címzés:

Nemzetes Nagy György Jámbor szolgálómnak adassék

Csicsva.

²⁴⁹ Reskó Ferenc, Zemplén vármegyei hajdúinak hadnagya

²⁵⁰ Munkácsi János, Zemplén vármegyei birtokos köznemes, birtokai a vármegye nagymihályi(-homonnai) járásának Ondava-menti falvaiban voltak, Málcán kúriával rendelkezett, 1703 nyarán Zemplén vármegye perceptora, később, 1703 őszétől alispán. HU-MNL-BAZVL-IV.2005.a. (N. Loc 121. No. 45. Nobilium possessorii Conscriptio. 1697.); Heckenast 2005, 294.; Oláh 2021c, 55–56.

²⁵¹ (lat.) Kassa, 1703. augusztus 30.

²⁵² manu propria (lat.): saját kezűleg

#

Isten meg az algyon

Leltem auttem onit is meg esett
 mert mint emberiség embent leg
 illik, viselkedni egy magatostan
 Feljegyezve vala kúszlakat for yalok
 meg, a Palogh Hadnagyainak
 megmondhad hogy viselked embent
 ad magat, s fizesse meg meg le
 sen bejuttatni ha batorságos leg
 alad lütkem a kúszlakat Munka
 yi munkas az penges job hogy
 ott legyen kúszlak, hogy az fidesse
 fizesse on anragynak inmit
 inion onkem Akkoralis lütkem oda
 lütköttem. Ez az Isten utad. Kúszlak
 Istennek lütkem 20 Augusztus 1703
 G. v. kúszlak fizesse

19

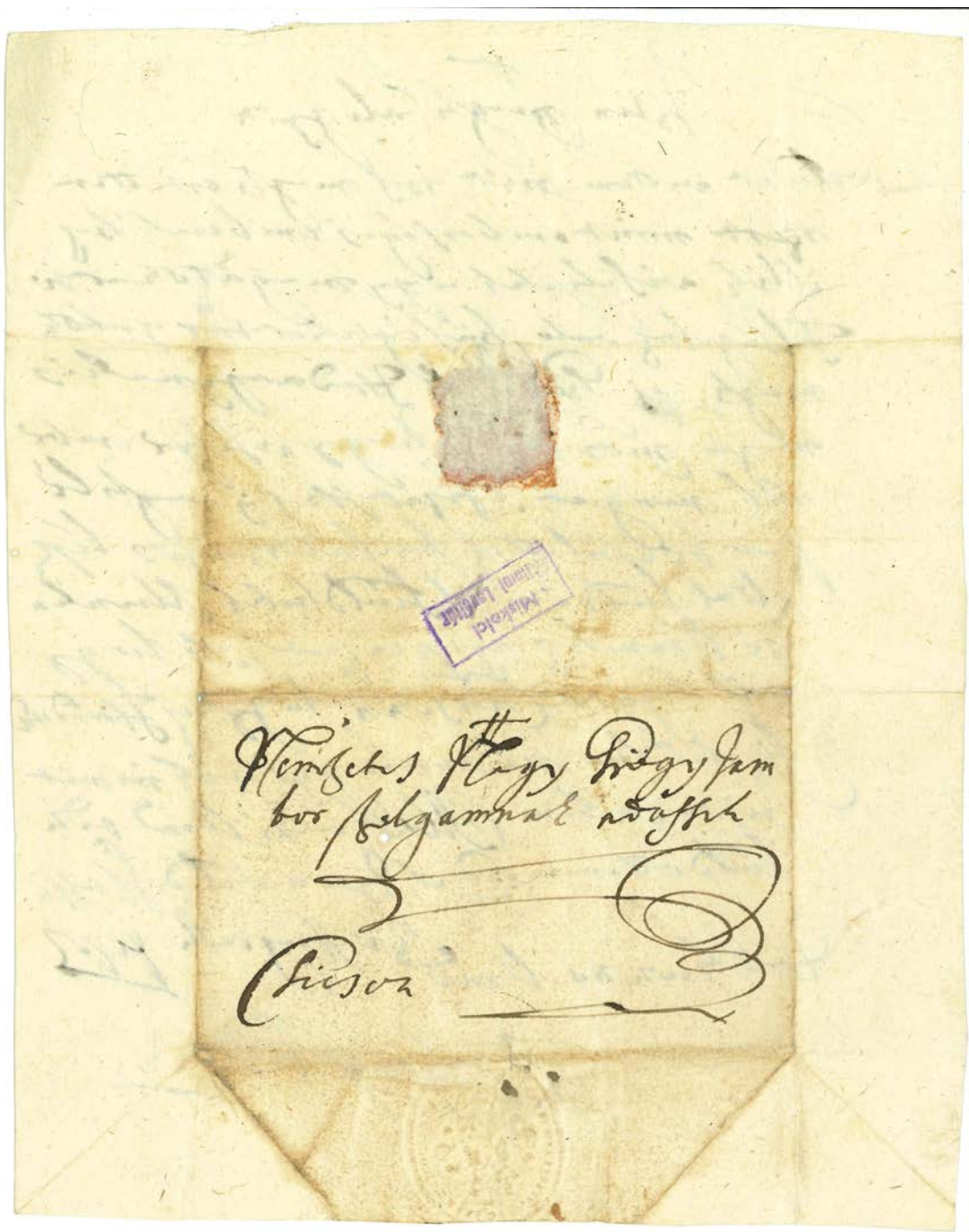

Barkóczy Ferenc zempléni főispán levele Nagy Györgynek a csicsvai hajdúk fizetéséről

7. dokumentum

HU-MNL-BAZVL-IV.2001.b. Iratok. (Fasc. 200.) Loc. 98. No. 325. Militarium Actorum Fragmenta. s. d. (1703–1705).

Benne: Rákóczi Pál lovas főhadnagy nyugtája. Tokaji tábor, 1703. szeptember 20. 133–134. p.

Én alól megírt Kegyelmes Urunk felsővadászi Rákóczi Ferenc (Felső Vadászi Rákóczi Ferencz) Fejedelem, Tokaj alatt lévő lovas Hadainak egyik főhadnagya vigore praesentium recognoscalom,²⁵³ hogy Monoki (Monaki) Quartelyombol a Die. 8. Septembris ad finem mensis percipialtam, in natura²⁵⁴ háromszáz kenyereket, négy vágót, ötvennégy köből Abrakot, + + két szekér Szénát,²⁵⁵ melyről is praesentium Testimonio Die (ult)²⁵⁶ ultima Septembris Anno nunc Currentis. 1703 ----- quietalom. h. e.²⁵⁷ die 30 Septembris Anno 1703.²⁵⁸

Rákóczi Pál (Rakoczi Páll) m. p.

Actum in Castris ad Tokaj positus ultima Septembris²⁵⁹

Hátlap:

Ad Loc. 98.

Nr. 325.²⁶⁰

No. 2.²⁶¹

²⁵³ (lat.) jelen írásunk erejével/érvényével elismerem

²⁵⁴ (lat.) szeptember 8. napjától a hó végéig kézhez vettem, természetben

²⁵⁵ Utólagos betoldás a szövegben, az írásképe alapján ugyanattól a kéztől származik, de eltérő színű tintával írt szöveg.

²⁵⁶ kihúzott rész

²⁵⁷ feltehetően latin rövidítés, talán hic et (itt és) lehet a szöveggörnyezet alapján

²⁵⁸ (lat.–magyar) melyről is jelen írásunk bizonyossága alapján most folyó 1703. esztendő szeptemberének utolsó napján nyugtatom. Itt és 1703. esztendő szeptember 30. napján.

²⁵⁹ (lat.) Adatott a Tokajnál lévő táborban szeptember utolsó napján. – Úgy tűnik az írásképe alapján, hogy utólagos betoldás lehet a szövegben.

²⁶⁰ (lat.) 18. századi levéltári jelzet

²⁶¹ (lat.) feltehetően egykorú irattári jelzet – A monokiak által kiállított 2. számú nyugta.

En ald mag in Regyelmés Urunké Felső
Vadászi Rakóczi Főhadnagy Főhadnagy, Tócsaj
álat levő Hádcsinák végzik fő Hadnagra
vigore Phantem rognofalom, slyy Moya-
tis Quaterlyombol a Die. 8. Sept. ad sid Men-
sis precipiatam in Natura harom pár Kenye-
röklet, magy vagott, Eitlen magy fűből ágy-
+ keze fűből, embriális Phantem Hoffinguis Die. 10.
Rakóczi Pál
ultima Sept. Anno nunc Currunt. 1703
Quietelom. h. 2. Die 30 Sept. 1703.
Fic. in Castris ad Tokaj Pópis
ultima Sept. 1703 130

7. kép. Rákóczi Pál lovas főhadnagy nyugtája

8. dokumentum

HU-MNL-BAZVL-IV.2001.b. Iratok. (Fasc. 200.) Loc. 98. No. 325. Militarium Actorum Fragmenta. s. d. (1703–1705).

Horváth János monoki hadnagy és esküdtjeinek elismervénye a Rákóczi hadaira fordított 1703–1705. évi kiadásokról. 1705. április 9. 3–10. p. (Részlet a 3. oldalról.)

„Én Horváth János Monoki (Monaki) Ordinarius Hadnagy Caeterisque Jurassoribus prasantium Testimonio Recognoscallyuk: hogy Kegyelmes Urunk Táborára diversis Vicibus ezeket erogaltuk. etc.²⁶²

Elsőben Anno 1703. Tokaj alatt lévő Táborban Hadnagy Rákóczi Pál Uram seregére a Die Septembris ad finem mensis²⁶³

300 kenyér, egy kenyér per Den. 9.	facit flo. 27. ²⁶⁴
4 vágó Tehenek, egy vágót flo. 5.	facit flo. 20. ²⁶⁵
54 köből árpa, köbli per Den. 90.	facit flo. 48,, 60. ²⁶⁶
2 szekér széna, egy szekér flo. 1,, 50	facit flo. 3, 00. ²⁶⁷
Latus 98,, ²⁶⁸ 60 ²⁶⁹	

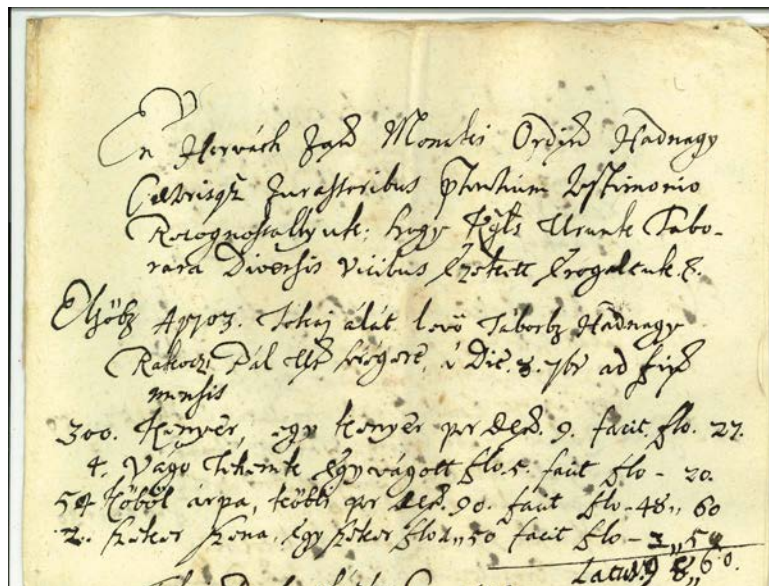

Horváth János monoki hadnagy és esküdtjeinek elismervénye a Rákóczi Pál lovas főhadnagy seregének 1703 szeptemberében adott természetbeni ellátmányról

²⁶² (lat. – magyar) Én Horváth János monoki rendes hadnagy a többi esküdtekkel jelen írásunk bizonyága alapján elismerjük, hogy Kegyelmes Urunk táborára különböző módon ezeket adtuk ki. stb.

²⁶³ (lat.) szeptember 8. napjától a hó végéig kézhez

²⁶⁴ (lat. – magyar) 300 kenyér, egy kenyér 9 dénárjával (számolva) – kitesz 27 forintot.

²⁶⁵ (lat. – magyar) 4 vágótehén, egy vágó 5 forintjával (számolva) – kitesz 20 forintot.

²⁶⁶ (lat. – magyar) 54 köből árpa, 1 köbli (köből) 90 dénárral (számolva) – kitesz 48 forint 60 dénárt.

²⁶⁷ (lat. – magyar) 2 szekér széna, egy szekér 1 forint dénárjával (számolva) – kitesz 3 forintot. Az eredeti szövegben 2,, 50 szerepel, amit úgy tűnik, hogy átjavítottak három forintra, és így ki is jön mind a két szekér széna árának a három forintos összeg, mind a 98 forint 60 dénáros végösszeg.

²⁶⁸ javított szám

²⁶⁹ (lat.) tkp.: összesítve 98 forint 60 dénár

Levéltári források

- HU-MNL-OL-G 16 Magyar Nemzeti Levéltár Országos Levéltára, A Thököly- és a Rákóczi-szabadságharcok levéltárai, A Rákóczi-szabadságharc levéltára, II. Rákóczi Ferenc fejedelem levéltára, Munkácson maradt rész
- HU-MNL-OL-P 21 Magyar Nemzeti Levéltár Országos Levéltára, Barkóczy család, A család által rendezett iratok No. 1-3315. Lajstromszámozott iratok
- HU-MNL-BAZVL-IV.1501.a. Magyar Nemzeti Levéltár Borsod-Abaúj-Zemplén Vármegyei Levéltára, Miskolc Város Tanácsának iratai, Tanácsülési jegyzőkönyvek
- HU-MNL-BAZVL-IV.1501.f. Magyar Nemzeti Levéltár Borsod-Abaúj-Zemplén Vármegyei Levéltára, Miskolc Város Tanácsának iratai, Miskolc város számadási iratai
- HU-MNL-BAZVL-IV.2001.a. Magyar Nemzeti Levéltár Borsod-Abaúj-Zemplén Vármegyei Levéltára, Zemplén Vármegye Nemesi Közgyűlésének, Bizottmányának és Haynau-féle közigazgatásának iratai, Közgyűlési és törvényszéki jegyzőkönyvek
- HU-MNL-BAZVL-IV.2001.b. Magyar Nemzeti Levéltár Borsod-Abaúj-Zemplén Vármegyei Levéltára, Zemplén Vármegye Nemesi Közgyűlésének, Bizottmányának és Haynau-féle közigazgatásának iratai, Szirmay-Kazinczy-féle történelmi iratok – Acta politica
- HU-MNL-BAZVL-IV.2001.p. Magyar Nemzeti Levéltár Borsod-Abaúj-Zemplén Vármegyei Levéltára, Zemplén Vármegye Nemesi Közgyűlésének, Bizottmányának és Haynau-féle közigazgatásának iratai, Vegyes közgyűlési iratok
- HU-MNL-BAZVL-IV.2005.a. Magyar Nemzeti Levéltár, Borsod-Abaúj-Zemplén Vármegyei Levéltára, Zemplén vármegye adószedőjének iratai, Szirmay-féle pénztári és biztossági iratok – Acta perceptoria et comissariatica
- HU-MNL-BAZVL-IV.2005.b. Magyar Nemzeti Levéltár Borsod-Abaúj-Zemplén Vármegyei Levéltár, Zemplén vármegye adószedőjének iratai, Számadások
- HU-MNL-BAZVL-IV.2008.d. Magyar Nemzeti Levéltár Borsod-Abaúj-Zemplén Vármegyei Levéltár, Zemplén Vármegye Törvényszékének iratai, Polgári perek
- HU-MNL-FVL-IV.1.c. Magyar Nemzeti Levéltár Fejér Vármegyei Levéltára, Fejér Vármegye Nemesi Közgyűlésének iratai (Acta congregationalia), Közgyűlési iratok (Acta politica)
- OSZK Kt. Fol. Hung. Országos Széchényi Könyvtár Kézirattára, Folia Hungarica, 1389. Thaly Kálmán kuruckori okmánygyűjteménye. Eredeti kéziratok és másolatok. I–XXXII. kötet. Eredeti okmányok.
- SRK TGYL Sárospataki Református Kollégium Tudományos Gyűjteményei Levéltára, Sáros Nagy- és Kispatlak/Sárospatak város, majd nagyközség iratai 1366–1910. a. Sárospatak város tanácsának iratai 1366–1910. SD.I.4./TJ.4. Senatusi jegyzőkönyvek 1–5. kötet.

Kiadott források

- AR I/I. 1873 = II. Rákóczi Ferencz fejedelem leveleskönyvei, levéltárának egykorú lajstromaival 1703–1712. Közli Thaly Kálmán. I. kötet. (1703–1706.) (Archivum Rakocianum. II. Rákóczi Ferencz levéltára, bel- és külföldi irattárakból bővítve. Kiadja a Magyar Tudományos Akadémia Történelmi Bizottsága. Első osztály: Had- és belügy. Szerk. Thaly Kálmán. I.) Bp., 1873.
- AR I/IV. 1875 = Székesi gróf Bercsényi Miklós főhadvezér és fejedelmi helytartó levelei Rákóczi fejedelemhez. 1704–1712. Az eredeti kéziratokból a titkos jegyek fölfejtésével közli Thaly Kálmán. Első kötet. (1704–1705.) (Archivum Rakocianum. II. Rákóczi Ferencz levéltára, bel- és külföldi irattárakból bővítve. Kiadja a Magyar Tudományos Akadémia Történelmi Bizottsága. Első osztály: Had- és belügy. Szerk. Thaly Kálmán. IV.) Bp., 1875.
- AR I/XI. 1935 = II. Rákóczi Ferenc felségárulási perének története és okirattára. Közzétette, történeti bevezető tanulmánnyal és jegyzetekkel ellátta Dr. Lukinich Imre. I. kötet. (Archivum Rakocianum. II. Rákóczi Ferenc levéltára. Kiadja a Magyar Tudományos Akadémia Történelmi Bizottsága. Első osztály: Had- és belügy. XI.) Bp., 1935.
- AR I/XIII. 1955 = Ráday Pál iratai I. 1703–1706. Sajtó alá rendezte Benda Kálmán, Esze Tamás, Maksay Ferenc, Pap László. (Archivum Rakocianum. II. Rákóczi Ferenc levéltára. I. osztály: [XIII.] kötet.) Bp., 1955.
- AR III/I. 1978 = II. Rákóczi Ferenc fejedelem Emlékiratai a magyarországi háborúról 1703-tól annak végéig. Fordította Vas István. A tanulmányt és a jegyzeteket írta Köpeczi Béla. A szöveget gondozta: Kovács Ilona. (Archivum Rákocianum. III. osztály: Írók. II. Rákóczi Ferenc művei. I. Sorozatszerk. Hopp Lajos és R. Várkonyi Ágnes) Bp., 1978.
- Balogh 2003 = Balogh István: II. Rákóczi Ferenc Szabolcs és Szatmár vármegyékben (1703. július–október). Szerk. Henzsel Ágota. (A Szabolcs-Szatmár-Bereg Megyei Levéltár Kiadványai II. Közlemények. 30. Sorozatszerk. Nagy Ferenc.) Nyíregyháza, 2003.
- Bánkúti 1976 = Bánkúti Imre: Rákóczi hadserege 1703–1711. Válogatta és a bevezetőket írta Bánkúti Imre. Bp., 1976.
- Bánkúti 1996 = Pest–Pilis–Solt vármegye a Rákóczi korban. I. Közreadja Bánkúti Imre. (Előmunkálatok Pest megye monográfiájához 2. Sorozatszerk. Asztalos István) Bp., 1996.
- Bánkúti 2003a = A Rákóczi-szabadságharc dokumentumai Abaúj-Torna, Borsod, Gömör-Kishont és Zemplén vármegyékből 1705–1707. Összeállította Bánkúti Imre. Szerk. Dobrossy István. Miskolc, 2003.
- Bánkúti 2003b = A Rákóczi-szabadságharc dokumentumai Abaúj-Torna, Borsod, Gömör-Kishont és Zemplén vármegyékből 1708–1709. Összeállította Bánkúti Imre. Szerk. Dobrossy István. Miskolc, 2003.
- Bánkúti 2004 = Emlékülés a Magyar Tudományos Akadémia Miskolci Akadémiai Bizottságának székházában 2004. május 26-án. – A Rákóczi-szabadságharc dokumentumai Abaúj-Torna, Borsod, Gömör-Kishont és Zemplén vármegyékből 1703–1704. Összeállította Bánkúti Imre. Szerk. Dobrossy István. Miskolc, 2004.

- Bánkúti 2005 = A Rákóczi-szabadságharc dokumentumai Abaúj-Torna, Borsod, Gömör-Kishont és Zemplén vármegyékből 1710–1711. Összeállította Bánkúti Imre. Szerk. Dobrossy István. Miskolc, 2005.
- Csatáry 2008 = Csatáry György: Ung megyei közgyűlések anno 1700–1706. Forrásközlés. Ungvár, 2008.
- Dongó 1912a = Dongó Gyárfás Géza: A Rákóczi-javak lefoglaltatása 1702-ben. Adalékok Zemplénvármegye Történetéhez. 18. (1912/1–4) 81–83.
- Dongó 1912b = Dongó Gyárfás Géza: Új adat a vármegyei levelestárnak régi történetéhez. Adalékok Zemplén-vármegye Történetéhez. XVII. kötet. 18. (1912/5–8) 203–205.
- Esze 1954 = Esze Tamás: Iratok II. Rákóczi Ferenc tiszántúli hadjáratának történetéhez. Hadtörténelmi Közlemények. Új folyam. 1. (1954/1) 285–297.
- Esze 1955 = Kuruc vitézek folyamodványai 1703–1710. Összeállította, bevezető tanulmánnyal és jegyzetekkel ellátta Esze Tamás. Bp., 1955.
- Folia Rákóciana 9/1. = Szirmay András feljegyzései 1680–1713. 1. köt. 1680–1704. Sajtó alá rendezte, a jegyzeteket és a mutatókat készítette Kincses Katalin Mária. (Folia Rákóciana 9/1. Szerk. Mészáros Kálmán, Molnár Sándor) Vaja, 2004.
- Folia Rákóciana 9/2. = Szirmay András feljegyzései 1680–1713. 2. köt. 1705–1713. Sajtó alá rendezte, a jegyzeteket és a mutatókat készítette Kincses Katalin Mária. (Folia Rákóciana 9/2. Szerk. Mészáros Kálmán, Molnár Sándor) Vaja, 2007.
- Gyulai Ferenc naplója 1928 = Gróf Gyulai Ferenc naplója 1703–4. A cs. és kir. 51. gyalogezred tiszti könyvtárában volt I. 806. sz. eredetiről másolta Márki Sándor. Pécs, 1928.
- Oláh 2018 = Oláh Tamás: A protestánsok és katolikusok viszonya Tokaj-Hegyalján 1692–1693-ban három forrás tükrében. Zinner 70. Egy élet az (i)gazságszolgáltatás kutatásának szolgálatában. Szerk. Fodor Veronika – Gecsényi Patrícia – Hollósi Gábor – Kiss Dávid – Ráczné Baán Krisztina – Rácz János. Bp., 2018. 109–126.
- Oláh 2021a = Oláh Tamás: Egy zempléni forrás Kassa kuruc blokádjához. Csicseri Orosz Pál generális levele a kassai németek pányi portyájáról. „...Tanácsaid hűség és igazság”. Tisztelgő írások Dienes Dénes Professzor Úr 65. születésnapjára. Szerk. Csorba Dávid – Szatmári Emília. (Reformáció Öröksége 7/2. Sorozatszerk. Ablonczy Bálint – Csorba Dávid – Kiss Réka – Lányi Gábor) Budapest – Sárospatak, 2021. 239–262.
- Oláh 2021b = Oláh Tamás: Zempléni források Kassa és Eperjes kuruc blokádjához I. Csicseri Orosz Pál generális levele a kassai németek pányi portyájáról. (2021. augusztus 16.)
https://mnl.gov.hu/mnl/bazml/hirek/zempleni_forrasok_kassa_es_eperjes_kuruc_blokadjahoz_i_csicseri_orsz_pal_generalis (Hozzáférés: 2024. november 23.)
- Oláh 2021c = Oláh Tamás: Zempléni források Kassa és Eperjes kuruc blokádjához II. „Úgy elveretem, hogy több lészen a gatyába, mint a tarisznyába, avagy csicseri Orosz Pál elmagyarázza Zemplén vármegyének a vetési pátenst. Levéltári Évkönyv. Új folyam. 3. Szerk. Kis József. Miskolc, 2021. 47–74.

- Oláh 2022a = Oláh Tamás: Rákóczi székely főtisztjei Zemplénben. (2022. május 20.) https://mnl.gov.hu/mnl/bazml/hirek/rakoczi_szekely_fotisztjei_zemplenben (Hozzáférés: 2024. november 23.)
- Oláh 2022b = Oláh Tamás: Tatárok Kesznyétenben. (2022. december 1.) https://mnl.gov.hu/mnl/bazml/hirek/tatarok_kesznyetenben (Hozzáférés: 2024. november 23.)
- Oláh 2022c = Oláh Tamás: Zempléni források Kassa és Eperjes kuruc blokádjához III. Kassa és Eperjes megvétele. Levéltári Évkönyv. Új folyam. 4. Szerk. Kis József. Miskolc, 2022. 136–187.
- Oláh 2024a = Oláh Tamás: A Rákóczi-szabadságharc kezdetei Zemplén vármegyében. Szemelvények a királpárti katonai ellenállás történetéhez (1703 június–augusztus) Széphalom 32. A Kazinczy Ferenc Társaság Évkönyve. Kováts Dániel és Fehér József emlékére. Szerk. Nyíri Péter. Sátoraljaújhely, 2023–2024. 373–408.
- Oláh 2024b: A Rákóczi-szabadságharc kezdetei Zemplén vármegyében. II. Rákóczi (fő)hadnagya, Rákóczi Pál. (2024. november 19.) https://mnl.gov.hu/mnl/bazml/hirek/a_rakoczi_szabadsagharc_kezdetei_zemplen_v_armegyeben_ii (Hozzáférés: 2024. november 19.)
- Oross 2005 = Oross András: Rendeleték és intézkedés-tervezetek a magyarországi várak lerombolásáról (1699–1702). Fons. (Forráskutatás és Történeti Segéd tudományok.) 12. (2005/2.) 257–294.
- Sípos 2011 = Sípos Ferenc: Szabolcs, Szatmár és Bereg vármegye a 18. század elején. Források a Rákóczi-szabadságharc első hónapjaiból. Szabolcs-Szatmár-Beregi Levéltári Évkönyv 19. Szerk. Galambos Sándor – Kujbusné Mecsei Éva. (A Szabolcs-Szatmár-Bereg Megyei Levéltár Kiadványai I. Évkönyvek. 19. Sorozatszerk. Kujbusné Mecsei Éva.) Nyíregyháza, 2011. 21–90.
- Szerdahelyi 1897 = Szerdahelyi István: Egy adat Csicsva vára történetéhez. (Posgay László protectionalese.) Adalékok Zemplén-vármegye Történetéhez. 3. (1897/6) 185.
- Ifj. Teleki Mihály naplója 1960 = Ifjabb Teleki Mihály, II. Rákóczi Ferenc főtisztjének naplója. (Szemelvények az 1703-tól 1712-ig terjedő korszakból.) Bevezetéssel, jegyzetekkel, magyarázatokkal közzéteszi a budapesti II. Rákóczi Ferenc állami általános gimnázium tanárainak és tanulóinak munkaközössége. Szerk. Temesi Alfréd. Bp., 1960.

Szakirodalom

- Archiv Atlas 2011 = Archiv Atlas. A Magyar Országos Levéltár térképkiállítása, 1983. december 5. – 1984. szeptember 26. Szerk.: Cengraf Károly – Török Enikő. (2011) https://mnl.gov.hu/mnl/ol/virtualis_kiallitas/archiv_atlas_0 (Hozzáférés: 2024. november 23.)
- B.-A.-Z. Megyei Levéltári Füzetek 25. = Adalékok Zemplén-vármegye történetéhez. Bibliográfia. Adattár. Dokumentumok. Összeállították Hőgye István, Csorba Csaba, B. Balsai Jolán. (Borsod-Abaúj-Zemplén Megyei Levéltári Füzetek 25. Sorozatszerk. Csorba Csaba) Miskolc, 1989.

- Bánkúti 1999 = Bánkúti Imre: Végjáték a Bodrog mentén. Az olaszliszka-sárospataki harc (1710. nov. 10.) és a kuruc hatalom utolsó napjai Zemplénben (október–november). Zemplén népessége, települései. Tanulmányok Németh Gábor emlékére. Szerk. Tamás Edit. (A Sárospataki Rákóczi Múzeum Füzetei 37. Szerk. Tamás Edit.) Sárospatak, 1999. 23–40.
- Belitzky 1972 = Belitzky János: Nógrád megye története. 896–1849. (Nógrád megye története. Főszerk. Balogh Sándor. 1. köt.) Salgótarján, 1972.
- Czigány 2002 = Czigány István: Háború a háborúban. (A Rákóczi-szabadságharc stratégiai helyzete) Az államiság megőrzése. Tanulmányok a Rákóczi-szabadságharcról. Szerk. és az előszót írta Czigány István. Bp., 2002. 125–156.
- Czigány 2011 = Czigány István: A Rákóczi-szabadságharc és a közép- és kelet-európai hadihelyzet 1703–1711. Hadtörténelmi Közlemények. 124. (2011/4) 1013–1036.
- Czigány 2021 = Czigány István: Aszimmetrikus háború, aszimmetrikus hadsereg a Rákóczi-szabadságharc idején. Rákóczi emlékkönyv. Szerk. Bódvai András. Bp., 2021. 31–55.
- Csorba 1980 = Csorba Csaba: Várak a Hegyalján. Tokaj – Ónod – Szerencs. (Vársorozat) Bp., 1980.
- Détsy 1968 = Détsy Mihály: A sárospataki vár pusztulása 1702–1703-ban. A Herman Ottó Múzeum Évkönyve. 7. Szerk. Komáromy József. Miskolc, 1968. 101–113.
- Détsy 1995 = Détsy Mihály: A tokaji vár története. (Tokaj. Várostarténeti tanulmányok II. Separatum. Borsodi Kismonográfiák. 37. kötet. Tokaj és Hegyalja. 15. kötet.) Tokaj, 1995.
- Détsy 2002 = Détsy Mihály: Sárospatak vára. (A Sárospataki Rákóczi Múzeum Füzetei 43. Szerk. Tamás Edit) Sárospatak, 2002.
- Esze 1951 = Esze Tamás: II. Rákóczi Ferenc tiszántúli hadjárata. Századok. 85. (1951/1–2) 30–119.
- Esze 1966 = Esze Tamás: Tarpa és Esze Tamás. A kiváló szabadsághős születésének 300. évfordulójára. (Szabolcs-Szatmári Könyvek. 1.) Nyíregyháza, 1966.
- Esze 1980 = Esze Tamás: A Tisza-vonal védelme a kurucok ellen 1703-ban. Rákóczi-tanulmányok. Szerk. Köpeczi Béla, Hopp Lajos, R. Várkonyi Ágnes. Bp., 1980. 597–681.
- Gottreich 1955 = Gottreich László: A bihari nép harca 1703–1704-ben. Hadtörténelmi Közlemények. Új folyam. 2. (1955/3–4) 91–133.
- Heckenast 2005 = Heckenast Gusztáv: Ki kicsoda a Rákóczi-szabadságharcban? Életrajzi adattár. Sajtó alá rendezte, kiegészítette és az előszót írta Mészáros Kálmán. (História Könyvtár. Kronológiák, adattárak 8. Sorozatszerk. Glatz Ferenc) Bp., 2005.
- Homonna várkastélya = Homonna várkastélya. Humenský zámok <https://varlexikon.hu/homonna> (Hozzáférés: 2024. november 23.)
- Kovács 1988 = Kovács Ágnes: Károlyi Sándor. (Magyar História. Életrajzok. Szerk. Heckenast Gusztáv) Bp., 1988.
- Köpeczi 1966 = Köpeczi Béla: A Rákóczi-szabadságharc és Franciaország. Bp., 1966.

- Köpeczi – R. Várkonyi, 1976 = Köpeczi Béla – R. Várkonyi Ágnes: II. Rákóczi Ferenc. Bp., 1976.
- Köpeczi – R. Várkonyi, 2004 = Köpeczi Béla – R. Várkonyi Ágnes: II. Rákóczi Ferenc. (Millenniumi magyar történelem. Életrajzok. Sorozatszerk. Gyurgyák János, Pótó János) Bp., 2004.
- Ladányi 1980 = Ladányi Sándor: A sárospataki és debreceni kollégium a Rákóczi-korban. Rákóczi-tanulmányok. Szerk. Köpeczi Béla, Hopp Lajos, R. Várkonyi Ágnes. Bp., 1980. 317–342.
- Magyarország várainak topográfiája 1. 2009 = Nováki Gyula – Sárközy Sebestyén – Feld István: Borsod-Abaúj-Zemplén megye várai az őskortól a kuruc korig. Szerk. Sárközy Sebestyén. (Magyarország várainak topográfiája 1. Sorozatszerk. Feld István., Borsod-Abaúj-Zemplén megye régészeti emlékei 5. Sorozatszerk. Veres László) Bp. – Miskolc, 2009.
- Mészáros 1999 = Mészáros Kálmán: Zemplén vármegye katonai összeírása 1704-ben. Zemplén népessége, települései. Tanulmányok Németh Gábor emlékére. Szerk. Tamás Edit. (A Sárospataki Rákóczi Múzeum Füzetei 37. Szerk. Tamás Edit.) Sárospatak, 1999. 112–238.
- Mészáros 2006 = Mészáros Kálmán: II. Rákóczi Ferenc tábornokai és brigadérosai. A kuruc katonai felső vezetés létrejötte és hierarchiája 1703–1711. (A Hadtörténeti Intézet és Múzeum Könyvtára. Sorozatszerk. Veszprémy László) Bp., 2006.
- Mészáros 2018a = Mészáros Kálmán: A Bogát-Radvány nembeli Rákóczi család nemesi ágának történetéhez. Mészáros Kálmán – Seres István – Török Péter: A fejedelem szolgálatában. Életrajzi és családtörténeti tanulmányok a Rákóczi-korból. Szerk. Kovács Eleonóra – Mészáros Kálmán. Bp., 2018. 114–125.
- Mészáros 2018b = Mészáros Kálmán: Gombástól Majtényig – A kuruc kor harcai Szatmár vármegyében (1670–1711). A történeti Szatmár vármegye II. Szerk. Reszler Gábor. Nyíregyháza, 2018. 134–171.
- Németh – Zoltán-Borzován 2021 = Németh Péter – Zoltán-Borzován Eszter: Ecsed vára. (A Rétközi Múzeum Füzetei 16. Szerk. Vofkori Mária) Kisvárda, 2021.
- Oláh 2008a = Oláh Tamás: „Tokaj Vég Várának” utolsó évei. II. Rákóczi Ferenc az államférfi. Tanulmányok a sárospataki országgyűlés 300. évfordulóján. Szerk. Tamás Edit. (A Sárospataki Rákóczi Múzeum Füzetei. 53.) Sárospatak, 2008. 210–227.
- Oláh 2008b = Oláh Tamás: Zemplén Levéltára. Sátoraljaújhely. Sátoraljaújhely, 2008. 20–23.
- Oláh 2010 = Oláh Tamás: Csicseri Orosz Pál útja a kuruc generális-főstrázsamesterségig. Emlékkönyv Barta János 70. születésnapjára. Szerk. Papp Imre, Angi János, Pallai László. Debrecen, 2010. 229–250.
- Oláh 2011 = Oláh Tamás: A Bodrogköz hadi krónikája 1670–1711. Széphalom 21. A Kazinczy Ferenc Társaság Évkönyve, 2011. Szerk. Kovács Dániel. Sátoraljaújhely, 2011. 289–312.

- Oláh 2012 = Oláh Tamás: Zemplén vármegye és térsége hadi krónikája 1710 elején. Az újrakezdés esélye. Tanulmányok a Rákóczi-szabadságharc befejezésének 300. évfordulója alkalmából. Szerk. Czigány István, Kincses Katalin Mária. Bp., 2012. 33–68.
- Oláh 2015 = Oláh Tamás: Csicsva vára a Bocskai-felkeléstől a Thököly-felkelés végéig. In: Végvár és mentalitás a kora újkori Európában. Szerk. Berecz Máttyás – Bujdosné Pap Györgyi – Petercsák Tivadar. (Studia Agriensia 31.) Eger, 2015. 181–216.
- Oláh 2017a = Oláh Tamás: Reformátusok a kuruc mozgalomban a Magyar Királyság és Erdély területén. In: A reformáció kincsei. II. A Magyarországi Református Egyház. Szerk. Kollega Tarsoly István – Kovács Eleonóra. Bp., 2017. 88–95.
- Oláh 2017b = Oláh Tamás: A Magyar Királyság és Erdély reformátussága a Rákóczi-szabadságharc (1703–1711) idején. In: A reformáció kincsei. II. A Magyarországi Református Egyház. Szerk. Kollega Tarsoly István – Kovács Eleonóra. Bp., 2017. 96–101.
- Oláh 2020 = Oláh Tamás: Tokajtól Szatmárig. A Rákóczi-szabadságharc hadműveletei a Tiszántúlon és térségében 1704-ben. In: Levéltári Évkönyv. Új folyam. 2. Szerk. Kis József. Miskolc, 2020. 28–88.
- Oross 2011 = Oross András: Ír ezredek Magyarországon. Adalékok az állandó hadsereg téli beszállásolásának gyakorlatához az 1690-es években. Hadtörténelmi Közlemények. 124. (2011/1) 117–144.
- Oross 2013 = Oross András: A Magyar Királyság törökellenes határvédelmi rendszerének felszámolása és átszervezése. (Fons Könyvek. 4. Szerk. Sarusi Kiss Béla) Bp., 2013.
- Pálffy 2023 = Pálffy Géza: Felszabadítás vagy megszállás? Katonai, pénzügyi és polgári igazgatás a visszafoglalt Magyarországon a nagy török háború idején (1683–1699). In: Történelmi Szemle. 65. (2023/3) 393–415.
- Perjés 1999 = Perjés Géza: A Rákóczi-összeesküvés tervei a háború megvívására. In: Perjés Géza: Seregszemle. Hadtörténelmi és művelődéstörténelmi tanulmányok. Bp., 1999. 74–89., 301–303.
- Rác 1969 = Rác István: A hajdúk a 17. században. (Magyar történelmi tanulmányok II. Acta Universitatis Debreceniensis De Ludovico Kossuth Nominatae Series Historica VIII. 1969. Szerk. Szendrey István) Debrecen, 1969.
- Rémiás 2000 = Rémiás Tibor: A Rákócziak uradalma és a 16–18. századi mezőváros. In: Ónod monográfiája. Szerk. Veres László–Viga Gyula. Ónod, 2000. 211–264.
- Reiszig 1905 = Reiszig Ede: Zemplén vármegye története. II. rész. A mohácsi vésztől a nemzeti fellendülés korszakáig 1526–1815. In: Zemplén vármegye és Sátoraljaújhely r. t. város. (Magyarország vármegyéi és városai. (Magyarország monográfiája) A magyar korona országai történetének, földrajzi, képzőművészeti, néprajzi, hadügyi és természeti viszonyainak, közművelődési és közgazdasági állapotának enciklopédiája. Szerk. Borovszky Samu.) Bp., é. n. [1905] 383–439.
- Schramek 2011 = Schramek László: Az állandó hadsereg eltartásának kérdései a 18. század első felében Pest megye példáján keresztül. (Előmunkálatok Pest Megye Monográfiájához 7.) Bp., 2011.

- Soós E. 1913/I–II. = Soós Elemér: A tokaji vár története. (Első közlemény). Hadtörténelmi Közlemények (a továbbiakban HK). 14. (1913/1). 65–88., Soós Elemér: A tokaji vár története. (Második közlemény). HK. 14. (1913/2) 167–194.
- Soós I. 1968 = Soós Imre: Zemplén megye levéltára és Kazinczy Ferenc. In: Történelmi Évkönyv 2. Szerk. Deák Gábor. (A Magyar Történelmi Társulat Borsod-Zempléni Csoportja Könyvtára. Szerk. Deák Gábor. 3.) Miskolc, 1968.
- Staszewski 1980 = Staszewski, Jacek: A magyarországi függetlenségi harc és Lengyelország. In: Rákóczi-tanulmányok. Szerk. Köpeczi Béla, Hopp Lajos, R. Várkonyi Ágnes. Bp., 1980. 229–245.
- Szirmay 1803 = Szirmay Antal: Notitia Topograpica, Politica inclyti Comitatus Zempléniensis. Budae, 1803.
- Szirmay 1804 = Szirmay Antal: Notitia Historica Comitatus Zempléniensis. Budae, 1804.
- Thaly 1887 = Thaly Kálmán: A székesi gróf Bercsényi család. 1470–1835. 2. kötet. 1689–1703. Bp., 1887.
- Thaly 1892 = Thaly Kálmán: A székesi gróf Bercsényi család. 1470–1835. 3. kötet. 1703–1706. Bp., 1892.
- Thaly 1897 = Thaly Kálmán: Sztropkó vára a kurucvilágban. In: Adalékok Zemplén-vármegye Történetéhez. 3. (1897/5) 129–134.
- Thaly 1898 = Thaly Kálmán: Adalék a zempléni várak kuruc részre hódolása történetéhez. In: Adalékok Zemplén-vármegye Történetéhez. 4. (1898/5) 158–159.
- Unghváry 1912 = Unghváry Ede: Sztropkó és várának története. Huszt, 1912.
- Váczy 1915 = Váczy János: Kazinczy Ferencz és kora. I. Bp., 1915.
- Várad-Sternberg – Balla 1958 = Várad-Sternberg János – Balla László: Az ungvári vár ostroma. In: Kárpátok. Irodalmi almanach. 1958. 2. Szerk. Volodimir Ladizsec et al. Uzshorod (Ungvár), 1958. 124–131.
- Várad-Sternberg 1981 = Várad-Sternberg János: Az ungvári vár ostroma 1703–1704-ben. Uő: Századok öröksége. Tanulmányok az orosz–magyar és ukrán–magyar kapcsolatokról. Bp.–Uzsgorod, 1981. 129–138.
- Veres 2021 = Veres Tünde: A regéci uradalom gazdaság- és társadalomtörténete a Rákóczi család birtoklásának időszakában (1646–1711). (Speculum Historiae Debreceniense 33. A Debreceni Egyetem Történelmi Intézete Kiadványai. Sorozatszerk.: Papp Klára.) Debrecen, 2021.
- Vinna vára = Vinna vára (Viniansky hrad) <https://varlexikon.hu/vinna-var> (Hozzáférés: 2024. november 23.)
- Wrede 1898 = von Wrede, Alphons: Geschichte der K und K. Wehrmacht. Die Regimenter, Corps, Branchen und Anstalten von 1618 bis Ende des XIX. Jahrhunderts. II. Band. (Mittheilungen des k.u.k. Kriegs-Archivs – Supplement.) Wien, 1898.

RÓZSA GYÖRGY GYULA

„MINDEN BECSÜLETES HONPOLGÁRNAK KIRÁLYÁT, HAZÁJÁT, S SZABADSÁGÁT
VÉDENI SZENT KÖTELESSÉGE...”¹

BORSOD VÁRMEGYE HONVÉDELMI VÁLASZTMÁNYÁNAK KORAI MŰKÖDÉSE 1848. OKTÓBER 14–31.

A Batthyány-kormány lemondását követően a képviselőház a végrehajtó hatalmat szeptember 28-a után az Országos Honvédelmi Bizottmányra ruházta. Az ezt követő hetekben alakultak meg a vármegyékben is a Honvédelmi Választmányok. Borsod megye Honvédelmi Választmánya október 14-én Miskolcon, a megyeháza épületében tartotta alakuló ülését. A hónap közepén már folyamatosan érkeztek a hírek a Galícia felől várható császári betörésről. A megyében ezekben a hetekben javában zajlottak a hadi előkészületek, az újoncállítás, a fegyverek és a szükséges adók összegyűjtése. A tanulmány és a hozzá kapcsolódó forrásközlés október hónap végéig mutatja be a Választmány működését, annak döntéseit és a borsodi eseményeket.

A szabadságharc borsodi történetének kiemelkedő eseménye volt a vármegye Honvédelmi Választmányának megalakulása 1848. október 14-én Miskolcon. Ezzel egy új közigazgatási szerv jött létre, melynek szerepe a megye honvédelmi ügyeinek irányítása, igazgatása volt. A nevezetes szombati napon a vármegyeházán ülésezett a megyei bizottmány, döntést hozva a közigazgatás és a katonai készülődés számos ügyében. Ezen az ülésen határoztak egy új testület létrejöttéről is, melyet a korabeli jegyzőkönyvek „Honvédi Választmányként” jegyeztek fel.

A Honvédelmi Választmány megalakulásával egy új korszak vette kezdetét Borsodban, a hadi készülődés, majd a katonai műveletek időszaka, mely részleteiben még feltáratlan a helytörténetkutatás szempontjából. Az időszak gazdag levéltári anyagából jelen tanulmány és a hozzá kapcsolódó forrásközlés a borsodi Honvédelmi Választmány működését, annak jegyzőkönyveit és iratait elemzi, mutatja be. A korszak előzményét az előző évi Levéltári Évkönyvben megjelent publikáció ismerteti.² A vármegyék honvédelmi választmányainak egyébként rendkívüli fontosságú iratanyaga sajnos sok esetben megsemmisült, nem került be a legtöbb hazai vármegyei levéltárba. Borsod megyében kivételesen az utókorra maradt ez a különleges irategyüttes.

Borsod vármegye Honvédelmi Választmányának megalakulása és előzményei

Szeptember 30-tól az eddig a „képviseelőház honvédelmi bizottmánya” nevet viselő testület Országos Honvédelmi Bizottmányként³ folytatta működését. Október 2-án Pázmándy

¹ HU-MNL-BAZVL-IV.602.b. 15/1848. Spiegler Antal a 19. számú gyalogezred alorvosának nyilatkozata Kassán, 1848. október 20-án

² Rózsa 2023 126-140

³ Az Országos Honvédelmi Bizottmány mellett az egyes megyék testületei Honvédi vagy Honvédelmi Választmányként vagy Bizottmányként nevezték önmagukat

Dénes a képviselőháznak bejelentette, hogy az új bizottmány döntései alapján kell intézkedni a végrehajtó hatalom viteléről. A testület létszáma október első napjaiban már 12 fő volt.⁴ A képviselőház október 8-án Kossuth Lajost nevezte ki a Bizottmány elnökének.⁵ Délvidéken, Törökbecsénél Damjanich János őrnagy csapatai vívtak győzelmes csatát a szerbekkel. Október közepén az agyagfalvi székely nemzetgyűlés általános népfelkelést rendelt el, majd Puchner Antal altábornagy erdélyi főhadparancsnok bejelentette, hogy császári nyílt parancs értelmében átvette a teljhatalmat Erdélyben.⁶ Ezekben a napokban Perczel Mór ezredes dandárja benyomult a Muraközbe és vereséget mért az ott állomásozó horvát és császári csapatokra.⁷ Október 15-én a Jellasicsot üldöző magyar hadsereg Pozsonynál átlépte a magyar határt, majd a sereg visszarendelése után 21-e után ismét osztrák területen táborozott. Október 30-án a schwechati ütközetben vereséget szenvedő magyar honvédek visszavonultak a határ mögé.⁸ Másnap Windischgrätz bevonult Bécsbe és katonai igazgatás alá helyezte a várost.⁹

A borsodi és miskolci eseményekről a levéltári forrásokon kívül a korabeli naplók is tudósítanak. Szűcs Sámuel miskolci jogász, nemzetőr így írt naplójában az októberi miskolci napokról: „A Csermőkét szedtük 12-13-14-én. Szüret alatt jó idő járt, lett harminckét hordó must. ... Ezen hó 14-éni bizottmányban értesültünk a felől, miképp Simunich¹⁰ Galiciából Sáros megye felől beütni szándékozik. E tárgyra és jelen harci körülményekre vonatkozólag Borsodban honvédelmi választmány neveztetett ki, a történhető lázítások és rendetlenségek fékezésére pedig rögtönítélőszék állíttatott. Azonban Simunich megváltoztatván tervét a Borsod és szomszéd megyékbeli népfelkelés elmaradt. Az ágyúk száma október 22-én szaporodott a bécsiakkal, mellyek az ottani aulának¹¹ tagjai kíséretében hozattak. Ezen hős fiak a nemzetőri újonc tüzérek által ágyúlövésekkel üdvözöltettek. 24-én herceg Voronyeczkyvel¹² több lengyelek érkeztek Pest-Budára utazandók, a lengyelek által ajánlott segítség tárgyában.”¹³

A téma legfontosabb forrása az a jegyzőkönyv, amely 1848. október 14-e és december 31-e közötti időszak Borsod megye Honvédelmi Választmánya üléseinek anyagát tartalmazza.¹⁴

„Miután Gencsi László honvéd kormánybiztos rendeltetésénél fogva megyénk kebeléből nem mozdulhat, másodalispáni hivatalát, melytől táborba indulása miatt ideiglenesen fölmentetett, ezennel folytassa, melynek következtében Miklós Ferenc első és Gencsi László másodalispánaink elnökségével bízatnak meg azon teljhatalommal kinevezett állandó honvédi választmánynak, melynek tagjaiul Bük Zsigmond, Lónyay László, Dominkovics Lajos, Vadnai Lajos és Noszticzius János neveztettek. Ezen választmány a megyei bizottmányi ülés hatáskörével oly kijelentéssel ruháztatik fel, miként legkevesebb

⁴ Hermann 1996, 176–177.

⁵ Benda 1982, 688.

⁶ Benda 1982, 688.

⁷ Hermann 1996, 183.

⁸ Benda 1982, 689.

⁹ Hermann 1996, 195.

¹⁰ Balthazar Simunich (1785–1861) császári és királyi altábornagy, az 1848–49-es szabadságharcban a császári hadsereg egyik katonai vezetője

¹¹ aula: udvar, királyi udvar (lat.)

¹² Herceg Mieczysław Korybut Woroniecki (1825–1849) lengyel főnemes, katona, alezredesi rangban a magyarok oldalán harcolt az 1848–49-es forradalom és szabadságharcban

¹³ Dobrossy 1998, 50–51.

¹⁴ HU-MNL-BAZVL-IV.601.a. 15.k.

három tagja által hozandó határozatainak és rendelkezéseinek a megye minden hatósága, tisztviselője és polgára engedelmességgel s intézkedéseinek fogamatot lehető gyorsasággal szerezni tartozik.

Ezen választmány állandóul Miskolcon tartózkodik és a végrehajtás eszközeivel innen rendelkezendik. Miután továbbá a naponta felmerülhet, s csak rögtön fenytés megtorlásával elfolytható gyújtogatás, lázítás vagy más nagyobb szerű vétségek a polgári állapot ily viszonyai között a rögtön [ítélő] bíróság alkalmazhatását feltételeznék, annak tagjaiul Máriássy László elnöksége alatt Mária Pál, Soltész Nagy János, Szűcs István, Miatovich János kineveztetnek és ezen bíróság szükség esetében alkalmazását a tejhatalmú választmány a kihirdetett törvényes intézkedések értelmében igénybe veheti. Minden a közlő vész és ezt elhárítani mai naptól készen állandó tartozó nemzetőrség feletti kellő rendelkezésre ezen 7 tagból alkotott választmány minden tekintetben fölhatalmaztatván.”¹⁵

Az új testület még aznap, október 14-én megkezdte munkáját, külön jegyzőkönyvben rögzítve üléseit és döntéseit. A hét tagú testület október hónapban 15 nap alatt 17 alkalommal ülésezett. Volt hogy naponta két ülést is tartottak a megyeházán. Az üléseket egy kivétellel Miklós Ferenc alispán vezette, a további jelen lévők az alábbi módon oszlottak meg: Noszticzius János 12, Dominkovics Lajos és Vadnay Lajos 10-10, Gencsy László és Lónyay László 6-6, míg Bük Zsigmond 2 alkalommal volt jelen az üléseken. A hónapban tárgyalt napirendi pontok száma 85 volt. Átlagosan 5-6 témát érintettek ülésekenként. Az üléseket tartalmazó jegyzőkönyv kitűnő állapotban maradt fenn a Magyar Nemzeti Levéltár Borsod-Abaúj-Zemplén Vármegyei Levéltárában. Október 14-e után két jegyzőkönyvben rögzítették a megye ügyeit. A polgári igazgatás jegyzőkönyvei külön kötetbe kerültek, míg a Honvédelmi Választmány üléseinek új jegyzőkönyvet nyitottak, külön jegyzőkönyvi sorszámmal. Az iktatott iratok is csaknem hiánytalanul ránk maradtak, ezért hiteles és pontos képet kaphatunk a szabadságharc katonai előkészületeiről, a hadsereg szervezés napi ügyeiről és az ezek mellett felmerülő számtalan kérdéstről.

A 85 jegyzőkönyvi bejegyzés döntő része a térséget érintő katonai fenyegetéssel és előkészületekkel, ezen belül a nemzetőrök felszerelésével, a szükséges fegyverek és ágyúk biztosításával, az újoncállítás részleteivel van összefüggésben. Számos irat és jegyzőkönyvi bejegyzés a kiszállás alóli felmentések ügyeivel, a katonák kicsapongásaival, az új tisztek ajánlásával, a rabok esetleges besorozásával, a szomszéd vármegyékkel való kapcsolatokkal, a rögtönítélő bíróságok működésével és egyéb ügyekkel kapcsolatos.

Borsod vármegye Honvédelmi Választmányának működése 1848 októberében

Október 13-án este futárral érkezett levél Kassáról, melyben Irányi Dániel kormánybiztos adott tájékoztatást a Galíciában állomásozó Simunich altábornagynak a térségbe való érkezéséről.

Ugyancsak ekkor érkezett Miskolcra az abaúji alispán levele, melyben tudósít a Kassán található felszerelt fél telep ágyúról, melyhez bombász¹⁶ van, de tűzerek nincsenek, azonban 242 „erős töltés” rendelkezésre állt. „Egyébiránt valamint az e megyei honvédi választmány a tudósító alispán értesítését hazafiúi elismeréssel fogadta, úgy továbbra is kikéri és elvárja a történelemírói tudósítást, hogy mind eziránt, mit a haza védelmére tenni kell, tenni célirányosan lehessen.”¹⁷

¹⁵ HU-MNL-BAZVL-IV.601.a. 2.k. 3818/1848.

¹⁶ bombász – a nehéz tüzér korabeli megnevezése

¹⁷ HU-MNL-BAZVL-IV.601.a. 15.k. 1/1848.

Borsod megye Honvédelmi Választmánya október 14-én kelt levelében válaszolt Abaúj megye alispánjának, remélve, hogy a megye minden, a haza védelmében teendő „összemunkálásukat” siker jutalmazza.¹⁸ A borsodi alispán, Miklós Ferenc írja levelében: „E kétségtelen fenyegető új vész elhárítására minden kiállítható fegyveres erőnknek Kassánali táborba szállítását s vezérséggel megbízott Pulszky Sándor őrnagy rendelkezése alá helyezését sietteti.”¹⁹

A katonai támadással fenyegetett északi megyék – Sáros, Abaúj, Zemplén, Gömör – napi kapcsolatban voltak egymással. A katonai ügyeket Pulszky Sándor irányította Kassán, míg a polgári igazgatás kormánybiztosa Irányi Dániel volt, aki leginkább Eperjesen tartózkodott.

„Abaúj megye honvéd választmányától október 13-ról kelt, melyben felhívunk a fenyegető újabb veszély elhárítására összpontosítandó fegyveres erőnk rögtön előállítására és arra hogy a körülmények sürgetéséhez képest az állomási helyeken egyes, úgy mint szekeres fogatok állandósítsanak.”²⁰

Gömör és Zemplén megyék Bizottmányait tudósították az abaúj alispán által közölt eseményekről, hogy az ellenség betörése esetén kellő módon felkészültek legyenek.²¹

Borsod megye Honvédelmi Választmánya Sáros megyét és Irányi Dániel kormánybiztost levélben tájékoztatta az újonnan felállított testület megalakításáról, egyben a testület kérte, hogy a szükséges honvédelmi teendőkről Eperjesről rendszeresen küldjenek tudósításokat.

„Az észak felől fenyegető ellenséges vész elnyomása tekintetéből a mai napon a bizottmányi ülés hatáskörével és teljhatalommal Miskolcon állandósítva Honvédelmi Bizottmány alakított, melyről Önt értesítjük avégett, hogy a honvédelem érdekében a történendőkről tudósításukat kikérjük oly megnyugtatóssal, miként a tehetségünkben álló erőt a közremunkálásra irányzani hazafiúi kötelességünknek ismerendjük.”²²

Legfőbb feladat az volt, hogy felkészüljenek a Galíciából az országba betörni szándékozó Simunich altábornagy csapatai ellen. Dukla település aljegyzőjének október 12-én német nyelven írt, Abaúj megyéhez címzett levelét Abaúj megye Honvédi Bizottmánya magyar nyelvű kivonatos másolatban küldte meg Miskolcra.²³ Két nap múlva keletkeztek Abaúj és Sáros megyék alispánjainak leveleit, melyekben tudósítottak a császári katonai csapat útjának megváltozásáról.

„Tisztelt első alispán úr! A szomszéd megyék értesítéseiből valószínűleg tudomására jött, miképp Galícia országból nagyobb számú katonaság a magyar szabadság elnyomása végett Sáros megyébe, nevezetesen Eperjes városába folyó hó 17-én beütni szándékozott, s már is tegnap délután 4 órakor nálam jelent meg Vedrisek Mihály Vilmos nevét viselő gyalog ezred főhadnagya. Simunich altábornok Duklán folyó hó 12-én kelt nyílt rendeletének előmutatása mellett megkeresvén engemet, miszerint folyó hó 17-én és 18-án 14300 részlet kenyeret és 1300 részlet szénát és ugyanannyi zabot Eperjesen szolgáltatnék ki, mire miután a kereken tagadó írásbeli nyilatkozatomat a mondott tisztnek által adtam volna, egy pár perc múlva kezemhez kaptam a fent nevezett tábornok Duklán, szintén folyó hó 12-én kelt tudósítását, mely szerint a megérkezni kellett csapat Eperjesre többé

¹⁸ HU-MNL-BAZVL-IV.601.b. 3820/1848.

¹⁹ HU-MNL-BAZVL-IV.601.b. 3815/1848.

²⁰ HU-MNL-BAZVL-IV.601.b. 3817/1848.

²¹ HU-MNL-BAZVL-IV.601.a. 15.3.

²² HU-MNL-BAZVL-IV.601.b. 3822/1848.

²³ HU-MNL-BAZVL-IV.601.b. 3832/1848. Az eredetileg német nyelven írt levelet kivonatos formában magyarul küldte meg Miskolcra Abaúj megye Honvédelmi Bizottmánya.

nem érkezend, ámitás legyen é vagy nem, nem tudhatni, annyi bizonyos, hogy a nevezett tiszt hasonló rendeletet szobámban kezéhez kapott és Eperjesre nem is menvén, Bártfa felé visszautazott. Hihető tehát hogy a kérdéses ellenséges csapat Sáros megyébe nem ütend be, de könnyen megtörténhet, hogy más szomszéd hatóságba berohanand, vagy pedig később csak ugyan Sáros határába lépend, ugyan azért több tisztviselőket a határ szélekre máris kiküldtem, kik Dukla tájékán őrszemmel kísérendik a lengyelek mozdulatait, hogy jelentésük nyomán a szomszéd hatóságokat időről időre értesíthessem, azon kívül a megyei bizottmány máris intézkedett, miszerint akár Sáros, akár mely más szomszéd megyének megrohanása esetében számos felkelő sereg minden percben készen álljon. Kelt Eperjesen október 14-én 1848. Sáros megye első alispánja (olvashatatlan aláírás)”²⁴

A Honvédelmi Választmány október 16-i ülésén felolvasta Kossuth Lajosnak, az Országos Honvédelmi Bizottmány elnökének Borsod megye közönségéhez előző napon írt levelét. A levél délután egy órakor érkezett a megyeházára, ahogy azt feljegyezték az irat felzetén.

„Az Országos Honvédelmi Bizottmány Borsod megye közönségének. Naponként újabb adatokból jön világosságra azon alacsony összeesküvés, mely Bécsben a népnek nagyszerű felkelése által Latournak megbüntetésével szétűzött camarillának terve szerint Magyarországnak alkotmányos szabadsága ellen többoldalú betörésekkel akarta az önkénynek uralmát ismét ránk erőszakolni.

Ezen alacsony erőszakoskodásnak legújabb jele azon tény, hogy egy bizonyos Simunich nevű ember, ki magát generálnak nevezi, hivatkozva valami rendeletre – melyet a magyar kormánytól soha nem kapott – anélkül hogy legdurvább népek között is tiszteletben tartott, azon népjogot tisztelte volna, - hogyha mint ellenség jó, legalább felmondja a barátságot - s becsületes művelt ember módjára elébb hadat üzen, Sáros megyébe betört, miért is ezen Simunich semmi esetre sem mint becsületes ellenség, de egyenesen mint rabló törvén be Magyarországba, következésképp nem is mint ellenség, de mint haramia és rabló tekintetvén közhíré tétetik, hogy mind ezen rabló maga, mind minden társai és minden vagyona közprédául jelöltetnek ki és meghagyatik Magyarország minden lakosainak, hogy ezen rabló csapatot minden úton és módon agyonverni, kizsákmányolni és nékie mindenképp ártani mindenki hazafiúi kötelességének tartsa, sőt hazaárulásnak vétke és bűne alatt tiltatik bárkinek ezen rablókat bármivel ellátni, bármivel élelmezni, vagy segíteni és ezen valamint Sáros, Abaúj, Zemplén, Torna, Szepes, Bereg, Máramaros, Ung és Gömör vármegyék főispánjainak ezeknek távollétében az alispánoknak ezennel legszorosabb felelet terhe alatt meghagyatik, hogy ők a megyéjükbeni népfelkelést, mint a megyék főkapitányai rögtön tetteleg felállítsák mindazon helyiségekben, melyekben azt politikai okok nem helytelenítenék. Semmi fáradságot nem kímélve, egyszer s mind tudtul adatik az is, hogy ezen népfelkelés egyenesen ezen rabló csoport ellen fővezéri parancsnokká Pulszky Sándor alezredes úr neveztetvén ki, kinek parancsától fog függni, merre menjenek és hova menni és mit cselekedni.

Egyszer s mind az is közhírré tétetni rendeltetik, hogy magának a rabló Simunichnak fejére 100 ezüst forint és ezen rabló csoport minden egyes tagjának fejére 20 ezüst forint jutalmak tétettek, akár élve, akár hallva kerítse valaki birtokába és az állomány ezeknek rögtöni kifizetéséről intézkedend. Melyeknek pontos is szigorú teljesítése hazaárulásnak vétkes terhe alatt mindenkinek szent kötelességévé tétetik. Pest október 15-én 1848 a Honvédelmi Bizottmány Kossuth Lajos elnök.”²⁵

²⁴ HU-MNL-BAZVL-IV.601.b. 3832/1848.

²⁵ HU-MNL-BAZVL-IV.601.b. 3838/1848.

A határozatban a megyei bizottmány megerősítette a Kossuth levelében foglaltakat, az ellenséges katonai csapat megsemmisítésének kötelezettségét.

„Ezen rendelet teljesítése végett minden járásbeli szolgabíráknak meghagyatik, hogy járasaikban rögtön kimenne helyiségről helysége az ott előszedhető fegyverekkel, kaszákkal, villákkal és csépekkel felfegyverzendő népfelkelést a helységenként kiállandó felkelők számainak jegyzésbe vételével új rendeljék el, hogy amely pillanatban a kiindulás parancsolatni fog, azt teljesíteni fent érintett rendelet értelmében hazaárulás vétke terhe alatt mindenkinek szent kötelessége leend.”²⁶

Simunich csapatainak mozgásáról október 18-a után értesült Borsod megye, és a 21-én tartott ülésen foglalkozott a témával a választmány. „Sáros megyei másodalispán Berzeviczy Emánuel folyó hó 18-án Berzeviczén kelt levelében az iránt értesítvén, hogy Simunich altábornok hadi csapata Sáros megye határától egészen elvonulva Krakkónak, hihetőleg Bécs felé folytatandja útját, egyszersmind Borsod megye részére ajánlott hazafiúi közve munkállást megyéje nevében megköszönvén, tisztelt másodalispán abbéli jelentése tudomásul vétetett.”²⁷ A katonai fenyegetés ügye később is napirenden volt az üléseken. Október 23-án az alábbi témában döntött a választmány: „Gróf Károlyi Ede őrnagy azt rendelvén, hogy miután a Simunich vezérlete alatt betörni szándékozott rabló ellenség folyó hó 14-kén Dukláról szekereken Bécs felé eltávozott, az általa elrendelt 3000 főnyi önkéntes sereg gyűjtésével a választmány ideiglenesen hagyna fel, azonban a megyében lévő erőt akképpen tartsa készen, hogy azt szükséghez képest bármikor s bárhova fordítani lehessen, megemlítve azt is, hogy említett mozgó csapat felkészítésére előlegezett 1000 pengő forintok Gencsy László királyi biztos úrhoz küldendők, hogy továbbá a tisztelt őrnagy folyó hó 30-án Miskolcon lóvásárlás végett fogván megjelenni, megyeileg tétessék közhírré, hogy az illető lótulajdonosok az ágyúvonalokhoz alkalmas erős lovaikat a megírt napra Miskolcra hozzák be. Mely rendelet első ága szükséges alkalmazkodás végett tudomásul vétetvén. Annak másik ága megye szerte s haladék nélkül közhírré leendő vétel végett mind a négy járásbeli főszolgabírákkal közöltetni rendeltetett.”²⁸ A térséget elhagyó Simunich-féle osztrák katonai csapat a hónap végén Trencsén megyét fenyegette. Erről Irányi Dániel felvidéki teljhatalmú kormánybiztos Eperjesen, október 28-án kelt leveléből értesültek Miskolcon. „...mivel a már ismeretes Simunich rabló csapatával Trencsén megyében készül beütni, a megyében létező erőt, amennyit csak a belbátorság veszélyeztetése nélkül nélkülözhet, indítsa azonnal Trencsén felé. [...] Igen sajnosan kellvén jelenteni azt is, hogy miután a kihallgatott megyei fegyverfelügyelő előadása szerint a kész kaszák falukra s egyebüvé már kiosztva vannak s azokat visszavenni a belbátorság tekintetéből sem tanácsos, készíttetlen pedig csak kevés számmal van már, fegyverrel a megye részéről nem szolgáltatván, tisztelt őrnagy úr a szükséges felfegyverzés tekintetében az Országos Honvédelmi Bizottmányt hatályosan felkérni méltóztassék.”²⁹

Az Országos Honvédelmi Bizottmány október 15-én Budapesten kelt nyílt rendeletében utasította Borsod, Heves, Zemplén és Abaúj megyéket, hogy gróf Károlyi Ede őrnagy irányításával legalább 8 ezer főnyi önkéntes nemzetőr sereg toborzásában segédkezzenek és ezt a „legszorosabb felelősség alatti kötelességüknek ismerjék”.³⁰

²⁶ HU-MNL-BAZVL-IV.601.a. 15.k. 19/1848.

²⁷ HU-MNL-BAZVL-IV.601.a. 15.k. 34/1848.

²⁸ HU-MNL-BAZVL-IV.601.a. 15.k. 59/1848.

²⁹ HU-MNL-BAZVL-IV.601.a. 15.k. 71/1848.

³⁰ HU-MNL-BAZVL-IV.602.b. 11/1848.

A borsodi nemzetőrök létszámáról és annak eloszlásáról egy Miskolcon, október 19-én kelt, Liptay őrnagy által aláírt kimutatásból tudunk. Ez alapján a megyei nemzetőrök századai az alábbiakból tevődtek ki: miskolci járásból 733 fő, egri járásból 1174 fő, szendrői járásból 691 fő, szentpéteri járásból 820 fő, Miskolc városból 250 fő, összesen: 3668 fő.³¹

A vizsgált időszak talán legfontosabb feladatait a nemzetőrök fegyverekkel, élelemmel és kellő ruházattal való felszerelése tették ki, illetve a közrend fenntartása, biztosítása. „Minden járásbeli szolgabíróknak ezennel kötelességükbe tétetik, hogy a kerületükben lévő nemzetőröket kapitányaik által fegyverekkel, kaszákkal, villákkal s egyéb a helységekben található bármi fegyverül szolgáló eszközökkel gyakoroltassák akképpen, hogy midőn parancsoltatni fog, Kassa vidékére azonnal indulhassanak, aki a nemzetőrök közül engedelmeskedni nem akarna, hazaárulónak fogván tekinteni.”³²

„Minden járásbeli szolgabíróknak kötelességükbe tétetik, hogy minden helységben éjjel és nappal őröket rendeljenek ki, s kik útlevelell ellátva nincsenek Miskolcra e választmány eleibe küldjék be. Miskolc városára nézve, minthogy a középponti szolgabírónak különben is sok teendői vannak, a város által kirendelendő rendőri bizottmány teendői közé fogván tartozni az útlevel nélkül utazókat s az e részben teendő vizsgálatokat a honvédi bizottmány eleibe állítatni s illetőleg terjesztetni.”³³ „Miskolcra nézve pedig a kötelesség a város által kijelölendő rendőri bizottmánynak hagyatott meg. Ettől pedig hasonló intézkedés tétele közös összemunkálás és közrendi fegyelem tekintetéből, valamint minden szomszédaikat úgy önöket is hivatalos készséggel siettünk értesíteni.”³⁴

„A bujtogatókra s lázítókra ki lévén hirdetve a rögtön ítélő bíróság, mind azokra nézve, kik netalán a bujtogatás és lázítás vétkével terheltetnének, az illető szolgabírák a honvédi bizottmányhoz tüstént jelentést tétetni köteleztetnek.”³⁵ „Minden járásbeli szolgabíráknak kötelességükben tétetik, hogy minden harmad nap a honvédi választmányt tudósítsa, mely helységben tartózkodik, hogy ekként a hozzá intézendő határozatok hová küldését biztosan tudni lehessen.”³⁶ „Minden főszolgabírónak, a megyei bizottmány következtében meghagyatik, hogy járásaikban az eddigieken felül újabban három pandúrt fogadjanak, s azok közül minden járásból egy legény Miskolc város majorjában jelen legyen. A pandúrok felszereléseiről s ruházatjukról a házi főpénztárnok fogván gondoskodni.”³⁷

A nemzetőrök gyakorlatoztatásáért Liptay János őrnagy volt a felelős, akinek kötelessége volt 14 naponként jelentést tenni a honvédi választmány felé a katonák gyakorlatoztatásával összefüggő helyzetről.³⁸ „Őrnagy Liptay János úr jelentése szerint annak, hogy sok helyeken a nemzetőrök igen gyakorlatlanok, egyik fő oka az is lévén, hogy több helyeken a nemzetőri főtisztek a gyakorlatra igen kevés időt fordítanak, s századaikat ritkán látogatják meg. Minden kerületi szolgabíráknak ezennel szoros kötelességükbe tétetik, hogy a kerületeikben lakó minden nemzetőri főtiszteket egytől egyig folyó Mindszent hó³⁹ 22. napja reggeli 9 órájára ide Miskolcra, a megyei honvédi választmányi

³¹ HU-MNL-BAZVL-IV.601.b. 3849/1848.

³² HU-MNL-BAZVL-IV.601.a. 15.k. 5/1848.

³³ HU-MNL-BAZVL-IV.601.a. 15.k. 6/1848.

³⁴ HU-MNL-BAZVL-IV.601.b. 3824/1848.

³⁵ HU-MNL-BAZVL-IV.601.a. 15.k. 7/1848.

³⁶ HU-MNL-BAZVL-IV.601.a. 15.k. 8/1848.

³⁷ HU-MNL-BAZVL-IV.601.a. 15.k. 9/1848.

³⁸ HU-MNL-BAZVL-IV.601.a. 15.k. 20/1848.

³⁹ Mindszent hó: október hónap régi magyar elnevezése

eleibe idézzék be, hol a választmány a haza e vészes perceiben teendőik iránt szóval bővebb utasítást adand.”⁴⁰

Borsod megye gyalog nemzetőreinek létszámát Liptay János őrnagy egy táblás jegyzékben küldte meg a választmánynak. Ebből kapunk pontos képet az 1848 októberi borsodi nemzetőri állapotokról. A megyében három zászlóalj került felállításra. Ezek az alábbiak:

Borsod első zászlóalja, kiállította Miskolc város

Létszáma 1500 fő

A zászlóalj parancsnoka és segítője: Liptay János őrnagy, Dálnoki Imre segédhadnagy
Törzstisztek lakhelye: Miskolc város.

A zászlóalj gyülekezési helye: Miskolc

A zászlóalj kiállításának ideje: 48 óra

Borsod második zászlóalja, kiállítva a szendrői járásból, a miskolci járás felső részéből, és a szentpéteri járásból.

Létszáma 6270 fő.

A zászlóalj parancsnoka és segítője: Liptay János őrnagy, Dálnoki Imre segédhadnagy
Törzstisztek lakhelye: Miskolc város

A zászlóalj gyülekezési helye: Szentpéter

A zászlóalj kiállításának ideje: 48 óra

Borsod harmadik zászlóalja, kiállítva az egri járásból, a miskolci járásból és a szentpéteri járásból.

Létszáma 7843 fő

A zászlóalj parancsnoka és segítője: Berecz Mihály őrnagy, Paraki Mihály segéd

A zászlóalj gyülekezési helye: Kövesd

A zászlóalj kiállításának ideje: 48 óra⁴¹

A nemzetőrség teljes létszáma a kimutatás szerint 15613 fő. Ebből kivonva a már táborba szállt 1200 fős mozgó sereg és az akkor kiállítandó 3053 újonc számait, az így megmaradt létszám 11360 fő. Mint az egykori forrásból megtudhatjuk, a megyében lovas nemzetőrség nem létezett.⁴² A kiállítandó nemzetőrök felszerelése mellett a ruházatukról is kapunk képet Fodor Ferenc balatoni nemzetőr százados leveléből. Leírása szerint a besorozandó nemzetőrök rendkívül szegényes ruházattal bírtak, sokuknak csak inge, gatyája volt csupán, másoknak mezítláb vagy bocskorban kellett útnak indulni. Miután családjukat kétkezi munkával táplálták, otthonaikat elhagyva sokuk családja éhezett. A fél telek után kiállítandó egy nemzetőr nagy terhet rótt a családokra, amit nélkülözés nélkül egy-egy család csak nehézségekkel tudott elviselni. Az országos rendeletekhez gyakran nem igazodtak a megyei határozatok, azok szigorúbb feltételei miatt.⁴³

Ragályi Károly szentpéteri járási főszolgabíró hivataláról ideiglenesen lemondott, miután nemzetőri századával a megyéből kirendelték. A megyei Honvédelmi Bizottmányhoz írt levele bemutatja a kort és az ehhez kapcsolódó lelkesült helyzetet. „Tisztelt Megyei Bizottmány! A minden oldalról vész fenyegette hazánkat csak közös lelkesedés s e szülte

⁴⁰ HU-MNL-BAZVL-IV.601.a. 15.k. 21/1848.

⁴¹ HU-MNL-BAZVL- IV.601.b. 3849/1848.

⁴² HU-MNL-BAZVL-IV.601.b. 3849/1848.

⁴³ HU-MNL-BAZVL-IV.601.b. 3851/1848.

férfias elszánt küzdelem mentheti meg, a feléje tátongó végpusztulástól. Minél közelebb tehát az ellenség, annál magasabb fokra hág a nem pusztá szavakban, de tettben élő polgár hazafiúi készsége, ki ha kell a hazáért, e nemzet szabadságáért örömmel elvérzik, csak szent hagyományul épségben adhassa át a késő kornak, mert e nemzet élte szabadságával egybeforr s egymás nélkül meg nem élhet. Vártam eddig s magasztos érzettel gondolék ama szív s lélekemelő jelenetre, miként ha majd népfelkelést leend, vérszín zászlót ragadva kezembe fogom vezetni a kormányzatomra bízott népet, s velük küzdeni a haza megmentésének szent ügyéért, de már kifáradt türelmem s látván miként a haragos ég nem küldi énségköveit egy perc alatt szétzúzni a kamarilla átkos szörnyeit, nehogy hazánk belsejében mind inkább dúljanak. Fegyvert ragadva sietek századommal oda, hol a veszély legnagyobb, hová a haza szent szava hív s vagy mint szabadnak született magyarhoz illik, a harcmezőn küzdve elvérzünk vagy mint győzők megvédve hazánkat s függetlenségét térünk vissza a tespedők vagy félénk keblűeknél lelket rázó szavakban honszerelmet költeni. Addig is hivatalom ideiglenes betöltéséről s minden rendeletek sikeresítéséről intézkedni méltóztassanak. Becses emlékükbé ajánlott hódoló tisztelettel maradtam Bánfalván október 19. napján az 1848. évben. Alázatos szolgájuk Ragályi Károly.”⁴⁴

A járási nemzetőr főtisztakat rendszeresen berendelték Miskolcra egyeztetésre. A megjelölt „köröztetési idő” rövid volta miatt az egri járás főtisztjei nem tudtak a megjelölt október 22-i napon Miskolcra utazni, ezért új határidőt kértek a teljesítésre, 29-ét megjelölve alkalmas időpontnak azzal a megjegyzéssel, hogy „...akkoron a választmány színe előtt okvetlenül megjelenni tartásuk mulaszthatatlan hazafiúi kötelességüknek.”⁴⁵ Október 29-én a megyei választmány előtt 18 egri járásbeli nemzetőr tiszt jelent meg.⁴⁶

Külön érdemes szólni a sorozás közben felmerült nehézségekről és konfliktusokról. „Miután eddigelő már [üresen hagyott szövegrész] újonc állítatott és eskettetett föl, azonban helyiségekben vissza bocsáttatván, abbéli elbízottukban, hogy már beavatott katonák és polgári hatóságok alá nem tartoznak, falukon és egyebütt is a legbotrányosabb kicsapongásokat és féktelenségeket követik el, mindezért hogy a belső rend és béke általuk meg ne zavartassék, mind pedig azért is, mivel a haza jelen veszélyes állapotában a különféle érdekek és viszonyok által lekötött s szinte gyakorlatlan nemzetőröknél, azok mint ifjú s erőteljes és katonáskodásra elszánt egyének üdvösebben működhetnek, s szolgálatukra mellőzhetetlen szükség is van, az Országos Honvédi Bizottmány kéressék meg, hogy azoknak összevonása, felszerelése s haladék nélkül szigorú katonai fegy alá leendő vettetésére íránt hatályosan intézkedjék.”⁴⁷

„...a mai napon hozott határozatunkra hivatkozva avégett kérjük meg a tisztelt választmányt, mi szerint az eddigelé több mint ezer újonc állítatván ki, azok haza bocsátva botrányos kicsapongásokat követnek el, a belső rend és béke biztosítása, a haza jelen veszélyes állapota érdekeiben óhajtandó, sőt mellőzhetetlen szükséges, hogy azon besorozott s felesketett újoncok mielőbb összevonattassanak, felszereltessenek s haladék nélkül szigorú katonai fegy alá vétessenek. Valamint arra is hazafiúi kérelemmel hívjuk fel a tisztelt választmányt, hogy a helyben letartóztatott ágyúkat itt hagyni vagy azok helyett másolat, valamint azok mellé vállalkozott és vállalkozandó ifjaink betanítására alkalmas

⁴⁴ HU-MNL-BAZVL-IV.601.b. 3853/1848.

⁴⁵ HU-MNL-BAZVL-IV.601.a. 15.k. 35/1848.

⁴⁶ HU-MNL-BAZVL-IV.601.b. 3901/1848.

⁴⁷ HU-MNL-BAZVL-IV.601.a. 15.k. 16/1848.

oktató egyént küldeni szíveskedjék! Kelt 1848. október 14. Miskolcon tartott Honvéd Választmány üléséből.”⁴⁸

A szendrői szolgabíró jelentette, hogy Szendrő városából és Szalonna helységéből a katonáskodás elől 30 férfi az erdőkre menekült, onnan éjjelente a falvakba törnek be, fenyegetik a lakosságot, állatokat rabolnak. „Szalay Pál szolgabírónak meghagyatik, hogy nemzetőri százados Losonczy András és hadnagy Demeter András vezérlete alatt a disznóshorváti és edelényi ezennel kirendelt fegyveres nemzetőrök segédelmével az említett szendrői és szalonnai szökevényeket fogassa el, a fogházba kényszerítse be, maga mellé vevén említett szolgabírónak a szentpéteri, szendrei és miskolci járásbeli csendbiztosokat és pandúrokat is. Egyébiránt mivel említett szolgabírónak szóval tett jelentése szerint az említett szökevények éjjelként a helységekbe bejártak és őket a lakosok mégis el nem fogták, a nemzetőrség tartására szükséges költségeket Szendrő városa és Szalonna helysége kötelesek viselni.”⁴⁹

Zilizen és Szendrőladon ugyancsak engedetlenséget tapasztaltak a sorozásnál. „Szép Sámuel szolgabíró azt jelentvén, hogy a zilizi nemzetőrök az e folyó hó 13-án kelt választmányi határozatnak engedelmeskedni nem akarnak, sőt a nemzetőrségi törvénynek világosan ellenszegülnek. Törvényszéki ülnök Soltész Nagy János tiszti főügyész, Bakó János és Szép Sámuel szolgabíró az iratok kiadásával kiküldetnek ezen törvénytelen mérénynak Vámos helyiségében, hová a zilizi nemzetőrök rendelendők lesznek, szigorú nyomozására, még pedig oly hozzá tétellel, hogy ha a körülmények azt kívánnák, a nyomósabban terheltetteket nemzetőri karhatalom alkalmazásával is elfogathassák.”⁵⁰

„Berzeviczy Lajos a szendrőládi bírónak azon jelentése folytában, hogy a szendrőládiak engedelmeskedni nem akarván, az illető újoncokat minden bírói erélyessége mellett sem képes előállítani, a választmány hatályos intézkedését kérvén föl. Szakaszbeli szolgabíró Szalay Pálnak meghagyatik, hogy azon erővel mely a szendrői és szalonnai engedetlenkedők megrögzöttségére már ki van küldetve, a szendrőládi újoncokat tüstént fogassa el s a kormánybiztos Gencsy László úrnak teendő jelentése mellett azokat sorozza be tudósítása elvártaván.”⁵¹

Galvácon ketten is megszöktek a katonai sorshúzás elől.⁵² Őket a helybeliek segítették menekülésükben. A két szökevényt „...az öröktől erőszakosan elvették, a vasat lábukról fejszével levagdosták és az újabb megszökésre nekik alkalmat nyújtottak, a nevezett ifjakkal elfogatása iránt kér rendelés tétetni. Minél fogva a galvácsi bírónak s az eljáróknak szoros felelet és szigorú büntetés terhe alatt jelentés tevő szolgabíró útján meghagyatik, hogy a nevezett ifjakat harmadnap alatt okvetlenül állítsák elő s adják át kormánybiztos Gencsy László úrnak.”⁵³

„A sorshúzás elől megszökött és a közeli szőlőkben és erdőben tartózkodó, lopásokból élt katonaszökevények közül kettőt elfogtak, egy harmadik még szökésben volt. Az elfogottakat a falu határában helybeliek kiszabadították, megtámadva az őrzésükre bízott személyeket. A négy ór vagy félelemből vagy beleegyezésből indítatva a tettesekkel együtt elhagyták a falut. Az elkövetők fegyverekkel ellátva a közeli erdőben bujkálhatnak, elfogásukról a kormánybiztosnak kell jelentést tenni.”⁵⁴

⁴⁸ HU-MNL-BAZVL-IV.601.b. 3835/1848.

⁴⁹ HU-MNL-BAZVL-IV.601.a. 15.k. 18/1848.

⁵⁰ HU-MNL-BAZVL-IV.601.a. 15.k. 31/1848.

⁵¹ HU-MNL-BAZVL-IV.601.a. 15.k. 50/1848.

⁵² A hadsereg kötelékébe sorozással, önkéntes jelentkezéssel vagy sorshúzás által léphettek be.

⁵³ HU-MNL-BAZVL-IV.601.a. 15.k. 55/1848.

⁵⁴ HU-MNL-BAZVL-IV.601.b. 3874/1848.

Igriciben ugyancsak konfliktussal ment a toborzás. „Vizsolyi Károly alszolgabíró az igrici nemesség hadnagya panaszára hivatalosan jelentvén, hogy folyó hó 21. napján, midőn részint a toborzás, részint sorshúzás útján kiállított újoncokat a panaszkodó hadnagy ide Miskolcra vizsgálat végett beszállíttatni akarta, nemes K. Nagy Balázs a néptömeg hallatára a helység háza előtt mind a jelentést tevő alszolgabírót, mind a lelkészt és hadnagyot huncutnak nyilvánítva csúfosan összekáromolta és mindenek fölött őt s a hadnagyot részrehajlással vádolta. Miután ily tömeggyaláztatás alatt a nép előtt nem lehet s nem is hivataloskodhatik, vizsgálat tétel végett küldöttséget kiér mielőbb kiküldeni. Mint-hogy a súlyos fenytéket maga után húzó panaszlott vétkes tény a honvédelem ügyét illető újoncállítás miatt követtetett el, s e tekintetből is a dolog sietős eljárást igényel, a megyei bizottmányhoz további intézkedés végett majdan átteendő nyomozatoknak haladék nélküli megtételére bizottmányi tag Orczy János, alszolgabíró Pap József s esküdt társa és tisztí ügyész Bakó János kiküldetnek, lépéseik eredményéről tudósítások bevéaratván.”⁵⁵

Meszesen is ellenállásba ütköztek a toborzás során, miután a helyi nemzetörök vonakodtak megjelenni a hadgyakorlatra. A faluban lévő hadnagy felszólította Gombos Miksa nemzetör százados parancsnokot, hogy kellő eréllyel rendezze a kirendelt századot, betartatva a hatályos rendeletet. „Dabóty Ferenc hadnagy október 25-én már ötödik alkalommal tett jelentést a meszesi nemzetörök kihágásairól. A nemzetörök az adott időre nem jelentek meg, a faluban az ablakokat betörték, a kapukat és palánkokat rombolták, marhákat loptak, egyben kéri a hadnagy a megyei előljárók segítségét megfékezni a nyakas nemzetöröket.”⁵⁶ A rend fenntartását a járási szolgabíró bevonásával kívánták megteremteni.

Érdekes mozzanatai a korszaknak a vármegyében raboskodók kérelmei. Kis György és Barna György rabok az Országos Nemzetör Tanácshoz nyújtottak be soroztatási kérelmet. Nádosity Sándor, az Országos Nemzetörési Tanács nevében Budapesten 1848. október 13-án kelt leveléhez csatolja a Borsod megye börtönében raboskodóknak a nádorhoz írott levelét, melyben kéri magukat a honvédek közé besoroztatni. „Fenséges császári királyi örökös ausztriai főherceg Magyarország nádor ispánja kegyelmes urunk! Hazánk békés állását veszélyeztető körünk köztapasztalás szerint minél számosabb katonaságot kíván. Mi, kik éppen ez időben vagyunk oly szerencsétlenek, hogy tekintetes nemes Borsod megye fenytő házába záratván, szíves készségünket országunk és édes hazánk közös boldogsága mellett vérző szívvel és elszántsággal föl nem áldozhatjuk felséges nádor ispán urunk kegyes engedelme nélkül.

Jobbágyi legalázatosabb hódolattal terjesztjük császári királyi főhercegséged s kegyelmes felejtetetlen atyja dicső nyomdokait követő nádorunk elejébe az iránti esedezésünket, hogy különösen mezőkeresztesi születésű Barna György, nemes Kis György és ezeken kívül több nevezett megyénk fogházában síndlődő, raboskodó ifjaink nevében esdekeljünk és őket az ország harcoló hősei száma közé kegyelmes nádori engedelem mellett ezennel beiktattatni kérjük. E keseredett szív s magyar honunk szerfeletti szeretete nálunk esedező foglyoknál úgy reméljük rendületlen bátorsággal párosult vitézséget fejleszthetne ki, mire most körülhetetlen szükség vagyon.

Ez elől terjesztett nyílt keblűség s hazafi teljes mértékű érzelme szerint, bizodalmas jobbágyi hódolattal reménykedünk fenséges császári királyi főhercegünk s kegyelmes nádorunk előtt, hogy minket szerencsétlen befogatott fönt érintett raboskodókat édes hazánk védő katonái közé kérelmünk folytában felvétetni felírásunkra teendő óhajtott ház

⁵⁵ HU-MNL-BAZVL-IV.601.a. 15.k. 70/1848.

⁵⁶ HU-MNL-BAZVL-IV.601.b. 3900/1848.

iránta által kegyeskedjék! Ifjúi erőnk s ebből következhető bátor szívünk hős magas tettekre bennünket felsegítendének. Akik is midőn magunkat, sorsunkat különös bizodalomú pártfogásába, jobbágyi örök hódolattal ajánlani bátorkodnánk, leborulva szíves kézcsóklások közt maradunk Miskolcon őszelő hó 25 napján 1848 évben. Felsőcsászári királyi főherceg s nádor ispánunknak alázatos tisztelő jobbágy szolgálói nemes Kis György és Barna György mezőkeresztesi lakosok.”⁵⁷

Az érintett személyek gyilkosságok és rablások miatt voltak bebörtönözve, őket a honvédek közé besoroztatni nem volt tanácsos, sőt veszélyesnek ítélték, ezért kérelmüket elutasították.⁵⁸ A közfogságban raboskodó más személyek ügyével is foglalkozott a választmány. Döntés előtt kikérték a tisztí főügyész véleményét az ügyről.

„A közfogságban raboskodó nyolc rab kérelme az első alispánhoz, melyben kérik besorozásukat a honvéd seregbe. Tekintetes nagy érdemű első alispán úr! Kegyes jótevő atyánk! A haza viszonyai és sokféle veszéllyel fenyegető balsorsai mint igaz magyarszívű hazafiakat a védő és oltalmazó készségre és serénységre serkent. Ki is volna oly ostoba és ösztövérvé szívű és herge⁵⁹, aki ily vészes időben, süllyedő félben lévő hazája mellett vérét és életét fel nem áldozná. Ennek meggondolása serkent bennünket is, hogy hazánk védelmére vérünket és életünket a haza szent oltárán feláldozzuk. Hazánk és magyar nemzetünk oltalmára és fenntartására oly forró magyar készséggel vagyunk, hogyha szabadok volnánk, már régen a vér mezején mutattuk volna meg vízézségünkkel magyar tettünket. Most is nem annyira hátralévő csekély szenvedésünktől való szabadulásunk kényszerít bennünket, hanem a honszeretet. Melyre való nézve alább írtak alázatosan esedezünk, hogy bennünket is a már kiadatottak sorában applikáltatni és katonának kiadatni méltóztatna. Egyéb iránt ezen készségüket oly esetben, hogyha ezennel nem sikerülne az országló széknél is feljelenteni, el nem mulassuk. Maradva mély tisztelettel az új áristomban 1848 szeptember 18-án. Tekintetes első alispán úrnak alázatos szolgálói: Jó Mihály, Tóth József, Tóth György, Tóth István, Róti János, Simon Mihály, Revak János, Papp József.”⁶⁰

A fentiekhez csatlakozott még levelével Takács József raboskodó is. Az elítéltek szabadulásáról a tisztí ügyész, Bakó János döntött. Megjegyzéséből tudunk arról, hogy milyen bűncselekmények miatt ültek a kérelmezők a vármegye börtönében.

Tóth József gyilkos és Tóth György köztörvényes elítélte egyaránt 1851. szeptember 11-én szabadult volna. A diósgyőri Tóth István szintén gyilkosként töltötte büntetését, ítélt pere a felsőbb vizsgálatról a levél írásának időpontjában nem érkezett vissza a megyére, ahogy a mezőcsáti Róthi János is gyilkosság miatt töltötte büntetését. A miskolci Simon Mihály „háztörő” és több rendbeli tolvaj 1851. március 9-én szabadult volna. Az abodi Révák János tolvajként 1850. március 9-én szabadult volna ki. Az arlói Hajde Pap József 1849. március 13-án szabadult volna, 58 évesen. Takács József kérelmező gyilkosságért nyolc évet és félévénként 25 pálca ütést kapott, büntetése 1855. január 28-án telt volna le. A megyei tisztí ügyész a kérelmet véleményezhette, egyébként is a Hunyadi csapat már elhagyta ekkorra a vidéket. Döntését Bakó János főügyész 1848. október 21-én hozta meg.”⁶¹

⁵⁷ HU-MNL-BAZVL-IV.601.b. 3845/1848.

⁵⁸ HU-MNL-BAZVL-IV.601.a. 15.k. 26/1848.

⁵⁹ herge: rekedt hangon beszélő

⁶⁰ HU-MNL-BAZVL-IV.601.b. 3856/1848.

⁶¹ HU-MNL-BAZVL-IV.601.b. 3856/1848.

„Ügyszintén diósgyőri Takács Józsefnek tisztí ügyészi véleményadás végett kiadott és magukat a Hunyadi csapatába soroztatni kérő mindkét rendbeli folyamodványuk beadatván, kérelmük a tisztí ügyészi véleményben felhozott okoknál fogva nem teljesíttethett.”⁶²

A Honvédelmi Választmány tizenöt napirendi pontban foglalkozott a sorozás alatt felmerülő, kiszállás alóli felmentésekkel. Október 22-e után rendszeresek az ilyen irányú megkeresések a választmány felé. Az 50. életévüket meghaladó, betegségekkel küzdő személyek ügyeivel gyakran találkozunk az iratokban és a jegyzőkönyvben egyaránt. Az egészségkárosodás mellett társadalmi és egyházi tisztségekre is gyakran hivatkoztak a kérelmezők. „...fölolvastatott mindsenti kántor Rudasy Mátyás, harangozó Veres Mihály és kórházi gondnok Demény Pál, mindnyájan a kiszállandó 4. századbeli nemzetőrök azon folyamodványa is, mi szerint egyházi szolgálatuk tekintetéből szinte a kiszállás terhe alól leendő felmentetésükért esedeznek mind fogva. Tekintetbe vétetvén a kántori hivatalnak a római katolikus egyházi szolgálatával s szertársaivali lényeges kapcsolata, folyamodó Rudasy Mátyás kántor a kiszállástól fölmentetett, ellenben Veres Mihály és Demény Pál az egyházzal ily viszonyban nem állván, kérelmük nem teljesíttethett.”⁶³ Az egyes kérelmeket kirendelt orvosokkal részletesen megvizsgáltatta a választmány, hogy helyes döntés szülessen az ügyekben. „Szabó Endre orvostudor s miskolci 4. századbeli nemzetőr egy néhány év előtt szerencsétlen lövés által történt megsérülése következtében gyakori és rögtön beálló gyomor és mellgörcs, mint szinte jobb lábának hibás volta miatt a kiszállás terhe alóli felmentéséért esedezvéen. Folyamodó további intézkedés végett állításainak hiteles orvosi láttelelteli igazolására utasíttatik.”⁶⁴ Sokan a szegényebb nemzetőrök közül a családjuk ellátásának ellehetetlenülésével indokolták kérelmüket. „Egyébiránt a kiszállandó szegényebb nemzetőrök családjainak némi fölsegélése bár igen óhajtandó volna is, ha a szűk körülmények engednék közígényletté válhatásánál fogva, sem állván a választmány tehetségében, a legszükségesebb felszerelés tekintetében a dicséretes gondoskodást tanúsító százados, kormánybiztos Gencsy László úrral, ki gróf Károlyi Ede őrnagy úr tudósítása szerint 1000 pengő forintnyi előlegezést nyerend, tegye magát hivatalos érintkezésbe.”⁶⁵

Povószi István miskolci nemzetőr százados a Honvédelmi Választmányhoz írt levele bemutatja az útnak induló nemzetőrök kapcsán felmerülő napi kérdéseket. „Tisztelt Honvédi Választmány! A miskolci nemzeti őrsereg negyedik százada a kiadott rendelethez képest útnak indulandó, a század részéről következőket vagyok bátor előterjeszteni. A rendelet a betegeseket e szolgálat alól kivévén, többen kijelentették a nemzetőrök közül magukat mint betegesek, ezeknek mi módóni megvizsgáltatásukra alázatosan utasítást kérek. Az izraeliták közül némelyek 50 éveseknek állítván magukat⁶⁶, minthogy keresetle-velet elé nem mutathatnak, életidejüknek mi módóni bizonyítását kimondatni kérem. Több nemzetőrök jelentették előttem azt, hogy a haza védelmére minden pillanatban készek ugyan, de miután maguk és családjuk fenntartására a mindennapi kenyeret két kezükkel kénytelenek keresni, kiindulások által azonban az otthon hagyandó család ínségnek lenne kitéve, azt kérjük hogy a legszükségesebb felszereltetésükre és otthon minden kereső nélkül maradó családjuk némi felsegélésére a tekintetes megye kegyesked-

⁶² HU-MNL-BAZVL-IV.601.a. 15.k. 38/1848.

⁶³ HU-MNL-BAZVL-IV.601.a. 15.k. 43/1848.

⁶⁴ HU-MNL-BAZVL-IV.601.a. 15.k. 51/1848.

⁶⁵ HU-MNL-BAZVL-IV.601.a. 15.k. 54/1848.

⁶⁶ A nemzetőri szolgálat a 20 és 50 év közötti életkorú férfiakat érintette.

jék segedelemül járulni. Miskolcon október 23-án 1848. A tisztelt Honvédi Választmány-nak alázatos szolgáljak Povószki István százados.”⁶⁷

A formálódó honvéd sereg tisztí állományába való kerülés több borsodi fiatal számára is célként fogalmazódott meg ezekben a hetekben. Lónyay Ferenc és Büdy Kálmán is a lajtai táborban szolgált megyei nemzetőrök voltak, akik katonai pályára készültek. „...dícséretes hazafiúi lelkesedéssel magukat továbbra is katonai pályára eltökélt ifjak benyújtott folyamodványaikban magukat az újonnan alakítandó honvéd zászlóaljok valamelyikénél s lehetőleg a megyeinél főtisztség nyerhetése végett az országos haditanácsnak ajánlatni kérvén, a kellő s őszinte méltánylást és pártolást érdemlő kérelem teljesíttetni rendeltetett.”⁶⁸ Vadnay Lajos vármegyei jegyző támogatta a borsodi nemzetőrök kérelmét.⁶⁹ Büdy Kálmán testvére, Móric – aki a 9. zászlóaljnál a szerbek ellen szállt csatába – szintén ajánlatott a tisztí kinevezésre.⁷⁰ Mihályi János nemzetőr hadnagy, megyei írnok és Okolicsányi József és Zsigmond főtisztekké való kinevezése szintén az Országos Haditanács elé került. Mihályinak a választmányhoz írt levele magasztos mondatokkal mutatja írójának hazafiságát. „Több helyeken már lángba borult és elárult édes hazám megmentetése szívemen fekdüvén, mint egyik karja a közös édes haza erejének, hű fia s polgára Borsodnak azon alázatos kérelemmel járulok a tisztelt választmányhoz, hogy engem a lajtai táborba jelenleg hadnagyságot viselő nemzetőrt a már alakult, vagy még alakulandó bármelyik, de ha lehet a 22. zászlóaljhoz képzettségemhez miért tisztí állomása az Országos Magyar Haditanácsnak ajánlani méltóztassék a mélyen tisztelt választmány.”⁷¹

Az Okolicsányi testvérek mint önkéntes nemzetőrök a Lajta menti táborban, Budapesten keltezték a Megyei Bizottmányhoz címzett levelüket.

„Tisztelt Megyei Bizottmány! Kegyes pártfogóink! A lenyűgözött édes haza három százados szenvedéseit megunván önérzetre ébredt s lerázva a szolgaság láncait jogait kezdé követelni a bitor hatalom viselőitől, kiknek kéjeit és örömeit annyi éveken át véres verejtékével szerezte meg, de a zsarnok hatalom emberei nem elégték meg a nép szenvedései, hanem áleszmékkal bujtogattak fel a népfajokat önvesztére, hogy azoknak tudatlanságán építsék fel önkényű uralkodásuk székét. Imádott hazánk lételének e kétes perceiben nekünk is jutott azon édes osztaléka honpolgári kötelességünknek többi lelkes polgártársainkkal együtt, miként a szabadságért, az összes népjogért fegyvert ragadhattunk és a jó ügy mellett teljes reménnyel a győzelem felől indulánk el kedves kis hazánkából a lelkes Borsodból közös édesanyánk ellenségei felé. Láttuk naponta miként készíti az ármány vészes keze a sírt nagylelkű nemzetünknek eltemetni annak ezredéves életét egy szerencsétlen óra lefolyása alatt, de az igazságos Isten nem engedi letiporni egy nemzet jogos és szent követeléseit s bár az ármány hálózata sokáig tarthatja fent pokoli működéseit, de végre is az igaz ügy győzend.

Minket is éppen édes hazánk kétes állapota hívott fel azon cselekvési szándékra, miként szeretett hazánknak minél hathatósabb szolgálatokkal tenni fő kötelességünknek tartasuk és ezen eszmétől vezéreltetve vagyunk bátrak kedves kis hazánk nagylelkű polgáraihoz folyamodni, Borsodhoz melyben születünk, aki zsenge éveinkben táplált, értelmünket fejtette, ifjakká és egyszersmind polgárokká nevelt, kinek százados törekvései mindig oda irányzottok, hogy az egész nemzet közszabadságának napja minél előbb felderüljön.

⁶⁷ HU-MNLBAZVL-IV.601.b. 3873/1848.

⁶⁸ HU-MNLBAZVL-IV.601.a. 15.k. 57–58/1848.

⁶⁹ HU-MNLBAZVL-IV.601.b. 3876/1848.

⁷⁰ HU-MNLBAZVL-IV.601.a. 15.k. 65/1848.

⁷¹ HU-MNLBAZVL-IV.601.b. 3887/1848.

Folyamodhatnánk-e így nagyobb bizalommal bárhová mint Borsod lelkes fiaihoz, kinek minden kiképzettségünket köszönhetjük, ennek folytában abba összpontosítjuk alázatos kérelmünket, miként minket a Honvédelmi Haditanácsnak –hová már magánfolyamodásainkat már beadtuk – a Borsodban kiállítandó honvéd zászlójakhoz alhadnagyi tisztségre ajánlani kegyeskednének.

Alázatos kérelmünk támogatására érdemes érdemeket fel nem hozhatunk, de él keblünkben azon kötelességi érzet, miként azon esetre ha kért pályánkat kegyes pártfogások következtében megnyerendjük, pontos szolgálatunk által kegyeikre magunkat érdemeseknek kiküzdendjük: akik is ezek után magunkat kegyes pártfogásukba ajánlván, kérelmünk megújítása mellett tisztelettel maradunk. Budapesten ősz hó⁷² 15-kén 1848. A tisztelt Megyei Bizottmányok alázatos szolgálói Okolicsányi József és Zsigmond önkéntes nemzetőrök a Lajta melletti táborban.”⁷³

Borsod vármegye választmánya a vizsgált időszakban kapcsolatban volt a szomszédos vármegyék – Abaúj, Gömör, Sáros, Zemplén, Heves – megyei vezetésével, miután mindannyian veszélyeztetve voltak a Galícia felől betörő ellenséges katonai csapatoktól. Zemplén megye közönsége október 23-án kelt levelében így írt a vidéküket érintő eseményekről.

„Kedves Barátink és Atyánkfiai! Midőn az elavult rendszer ármányainak népünk viszonyai közé eddigelé mesterségesen elterjedt szálai a kényuralkodást vesztett önzés alattomos fontorkodásai növelte ellenségeskedéseket most már a nyílt térre szemléljük áttétetni, ezer ártatlan élet s százezrek ezret nyugalma magával ragadó polgári háború lángjait dühöngni nemzeti erőnk megdöntésén, hogy szabadságunk s önállóságunk romjain az abszolutizmus fénykorát újólag előidézhesse. Ugyanakkor különböző elemekkel megrakott vidékünk sem kerülheti el az ocsmány cselszövők hálóját. Míg tudni illik szomszéd oláh népbeli huzamos éveken át testvéries együttlét kapcsát csúfoson széttördelik, addig galíciai széleken ellenséges tábor húzatik össze, kiszámított beütési terv szerint, hazánk szívének a halálos szúrást megviendő. Miért is valamint a mindenünnen fenyegető közveszély eltávolítására multhatatlanná teszi minden igaz hazafi erejéhez képesti közremunkálását s szilárd kitartását, úgy egyes hatóságok is az események fontosságához kellően mért fáradságot s szorgalmat nem ismerő éber intézkedéseit. Mire nézve midőn megyénk fel s alvidékére a belbéke fenntartásával bizottmányilag megbízott birtokosaink által a lehető célszerűnek mutatkozó intézkedéseket megtevének, multhatatlan kötelességünknek ismerjük az események ily rendkívüli rohamában Önök hazafiúi buzgalma is, minden előfordulható esetekben s válogatásokban igénybe venni. Ennek nyomán gyökeres orvoslást igénylő fordulatokban, egymással ellentétben álló rendelkezések teljesítéséből keletkező rendetlenségek elmellőzésére semmi kívánatosabb, mint – hogy az intézkedéseinket egyetértés, mely ügyünk jó kimenetelére nélkülözhetetlenül szükséges – jellemezve a mai napon tartott bizottmányi gyűlésünkben elhatároztuk Önöket hazafiúi érzelemmel felszólítani, illetőleg fölkelni, mi szerintén viszonyaink tekintetbe vételével minket kellő intézkedések tétele s tájékozás céljából a jelen aggasztó pillanatokban megyéjük állásáról, vagy tán komolyabb szint öltő mozgalmak elfojtására célzott intézkedéseiket, valamint most úgy ezentúl is a legsietőbben folytonos s biztos tudomást nyújtani, úgy szinte ha a tudatott körülmények változnak, ezeknek lett miképpeni változásáról is azonnal értesíteni szíveskedjenek, nehogy miképp most is történt, hogy amidőn a Hartmann-féle megyénkbe október 24-én bejövendő zászlóalj lefegyverzésére erőnket útbainditánk, s összehúzánk,

⁷² Október hónap régies magyar elnevezése.

⁷³ HU-MNL-BAZVL-IV.601.b. 3887/1848.

akkor három napra utána vevénk a tudósítást, hogy ezek már Munkácstól Galícia felé vevék útjukat s eszerint az erő, melynek kiállítása, útbaindítása s tartása tetemes költséggel s fáradtsággal jár, hasztalan cél nélkül parancsoltassék, holott ha az október 20-án reggel történt Hartmann-féle csapatnak Munkácsról Galiciában való eltávózása velünk azonnal tudatott volna, a Nagymihályba tetemes költséggel indított erőnek összevonatása is elmarad, és e szerint a költségek is megkíméltettek volna. Hazafi tisztelettel maradván szíves baráti és atyánkfiai Zemplén megye közössége. Kelt 1848 évi október 23-án Sátoraljaúj helyben tartott bizottmányi gyűlésünkből.”⁷⁴ Tekintettel arra a tényre, hogy Zemplén vármegye 1848-as iratanyaga jelentős részben elpusztult, ez a levél fontos forrásnak tekinthető a korszakból.

Összefoglalás

1848 októberében még nem történtek katonai műveletek Borsod megyében, de komoly előkészületek zajlottak a harcokra való felkészülésre. A szomszéd megyékből folyamatosan érkeztek a hírek az ott tapasztalt eseményekről, ahogy az Országos Honvédelmi Bizottmány is rendszeresen megküldte rendeleteit és utasításait. Az osztrák határ mellett táborozó magyar sereg felől érkező hírek eljutottak Miskolcra is, ahogy a Délvidéken harcoló Damjanich János őrnagy csapatainak küzdelmei is a szerb felkelőkkel.

Borsod vármegye Honvédelmi Választmánya 1848 november és december hónapokban is folytatta munkáját, mely időszakban 396 napirendi pontban foglalkoztak a megye katonai és ehhez kapcsolódó igazgatási ügyeivel. Ennek a korszaknak a feldolgozása külön tanulmányok tárgyai lesznek.

A forrásközlés során apró nyelvtani javítások mellett igyekeztem megtartani a korabeli jegyzőkönyvek nyelvezetét, a mai helyesírási szabályok betartásával.

⁷⁴ HU-MNL-BAZVL-IV.601.b. 3902/1848.

Forrásközlés

Borsod megye Honvédelmi Választmányának ülésjegyzőkönyvei 1848. október 14–31.

1848 Mindszent hava 14-én első alispán Miklós Ferenc elnöklete alatt, s másodalispán Gencsy László, továbbá Dominkovics Lajos és Noszticzius János jelenlétükben Miskolcon tartott Borsod megyei honvédi választmány ülésének jegyzőkönyve

1 Felolvastatott a megyei bizottmány e mai ülésének jegyzőkönyve, mi szerint egy honvédelmi választmány a megyei bizottmányi ülés hatáskörével felruházva kineveztetett, mely teljhatalommal rendelkezik a személy és vagyonbiztonság iránt hozandó határozatainak minden megyei hatóság, tisztviselők és polgárok általi teljesítése iránt.

Ennek következtében e következő határozatok tétettek.

2 Abaúj megye alispánjának az e folyó év és hó 12-én írt levele következtébe megíratni rendeltetett, hogy itt helyben fél telep ágyú van egészen felszerelve, mellette van egy bombász⁷⁵, de hozzá tűzerek nincsenek, azonban van ahhoz 242 erős töltés. Egyébiránt valamint az e megyei honvédi választmány a tudósító alispán értesítését hazafiúi elismeréssel fogadta, úgy továbbra is kikéri és elvárja a történelmőről tudósítását, hogy mind eziránt, mit a haza védelmére tenni kell, tenni célirányosan lehessen.

3 Gömör és Zemplén megye az Abaúj megyei alispán levele párjainak közlése mellett tudósítatni rendeltetnek, hogy az ellenségnek megyéjükbe lehető beütése ellenében őrkhessenek.

4 Sáros megyének és Irányi Dániel kormánybiztosnak megíratni rendeltetett, hogy a megyében a honvédi bizottmány lévén teljes hatalommal alakítva, a honvédelem tekintetében, valamint a történelmőről adandó tudósításukat kikéri, úgy mind azt mi tehetőségéhez aláand teljesíteni hazafiúi kötelességének isméri.

5 Minden járásbeli szolgabíróknak ezennel kötelességükbe tétetik, hogy a kerületükben lévő nemzetőröket kapitányaik által fegyverekkel, kaszákkal, villákkal s egyéb a helységeken található bármi fegyverül szolgáló eszközökkel gyakoroltassák aképpen, hogy midőn parancsoltatni fog, Kassa vidékére azonnal indulhassanak, aki a nemzetőrök közül engedelmeskedni nem akarna, hazaárulónak fogván tekinteni.

6 Minden járásbeli szolgabíróknak kötelességükbe tétetik, hogy minden helységben éjjel és nappal őröket rendeljenek ki, s akik útilevéllel ellátva nincsenek Miskolcra e választmány eleibe küldjék be. Miskolc városára nézve, minthogy a középponti szolgabírónak különben is sok teendői vagynak, a város által kirendelendő rendőri bizottmány teendői közé fogván tartozni az útilevél nélkül utazókat s az e részben teendő vizsgálatokat a honvédi bizottmány eleibe állítani s illetőleg terjesztetni.

7 A bujtogatókra és lázítókra ki lévén hirdetve a rögtön ítélő bíróság, mind azokra nézve, kik netalán a bujtogató és lázító vétkével terheltetnének, az illető szolgabírák a honvédi bizottmányhoz tüstént jelentést tenni köteleztetnek.

⁷⁵ bombász – a nehéz tüzér korabeli megnevezése

8 Minden járásbeli szolgabírónak kötelességükben tétetik, hogy minden harmad nap a honvédi választmányt tudósítsa, mely helységben tartózkodik, hogy ekként a hozzá intézendő határozatok hová küldését biztosan tudni lehessen.

9 Minden főszolgabírónak, a megyei bizottmány következtében meghagyatik, hogy járásaikban az eddigieken felül újabban három pandúrt fogadjanak, s azok közül minden járásból egy legény Miskolc város majorjában jelen legyen. A pandúrok felszereléseikről s ruházatjukról a házi főpénztárnok fogván gondoskodni.

10 A középponti főszolgabíró felhatalmaztatik arra, hogy a miskolci, szendrői és szentpéteri járásokból a közelébb eső helységekből naponként Miskolcra a futárok számára minden járásból egy egy összesen tehát három rendbeli szekeres lovakat ide berendeljen. Aki a központi szolgabíró ezen rendeletének nem engedelmeskedik, hazaárulónak fog tekintetni. Ezen rendelet világosan kiterjesztvén a november 1. napján túl eső időkre is.

11 A honvédek szállásolására minden rang és születésre való tekintet nélkül mindenki köteleztetik.

12 Az önkéntes nemzetőrök felszerelésére kivett 40.000 pengő forintokból a reájuk kivett mennyiséget akik még be nem fizették, a szolgabírák által exemtióval⁷⁶ is szoríttassanak a befizetésre.

1848. év Mindszent hava 15-én reggeli 8 1/2 óraker Miklós Ferenc első alispán elnökle alatt Bük Zsigmond, Lónyay László, Dominkovics Lajos és Vadnay Lajos választmányi tagok jelenlétében Miskolcon tartatott borsodi honvédi választmányi ülés jegyzőkönyve

13 Abaúj és Sáros megyék alispánjainak folyó hó 14-én költ, s reggeli 6 1/2 óraker sürgöny útján vett újabb levelei következtében, mellyek szerint jelentik, hogy Simunich altábornagy Dukláról folyó hó 12-én Abaúj megyéhez írott s másolatban ide megküldött levele szerint parancsnoksága alatt lévő csapataival Eperjesen, Kassán s így megyéjükön is rá nézve is közbejött viszonyok miatt többé keresztül nem megy, rendeltetett, hogy mivel úgy az abaúji, mint főleg a sárosi alispánnak abbéli értesítéséből, hogy ugyanakkor, midőn Vedrisch Mihály Vilmos nevét viselő gyalogezred főhadnagya Simunich altábornok szinte Duklán, s folyó hó 12-én is így a visszahúzó levéllel egy napon költ nyílt rendeletének előmutatásával utóbb említett alispánt folyó hó 17. és 18-ára 14.300 kenyér és 1300 széna és ugyanannyi 2 db. részletnek e kiszolgáltatására szólította föl, de kereken tagadó írásbeli nyilatkozatát a nevezett tisztnek már átadta, egy pár perc múlva újólág a fönnebbi visszahúzó levelet vette, s a nevezett tiszt is a tisztelt alispán szobájában még hasonló rendeletet nyert, aki annak nyomán Eperjesre nem is menvén, egyenesen Bártfa felé visszautazott, az ily rögtönös visszalépés, nem alap nélkül ármányra a hadicselnek is tekintethetik, ezen s a tegnapi határozatnak is megküldésével szomszéd Gömör, Torna, Heves, Nógrád és Szabolcs megyék, s a Jász-Kun és Hajdú kerületnek sietve az iránt értesítesenek arról, mi szerint hogy részünkről is a honvédelmi s szükséges visszatorló fegyveres erő kiállítása tekintetében hazafiúi egész buzgalommal továbbá és hathatósan intézkedjenek.

14 Úti levél nélkül utazók iránt tegnapi napra hozott rendeletünk világosításául határozatik, mi szerint valamint a járásbeli szolgabírók úgy Miskolc város rendőri bizottmánya is csak ollyatén útleveél nélküli utazókat küldjenek a honvédelmi bizottmány elébe, kikre nézve alaposabb gyanú miatt önmaguk eligazodni nem tudnának.

⁷⁶ exemtio: (el)tartóztatás (lat.)

15 A Országos Honvédi Bizottmánynak írandó levél által meg fog kéretni, hogy a helyben letartóztatott ágyúkat hagyják itt vagy ha az nem lehetne, másokat egyszersmind vállalkozandó ifjanink betanítására alkalmas oktató egyént is küldjenek.

16 Miután eddigelő már (üresen hagyott szövegrész) újonc állítatott és eskettetett föl, azonban helyiségekben vissza bocsáttatván, abbeli elbízttukban, hogy már beavatott katonák s polgári hatóságok alá nem tartoznak, falukon s egyebütt is a legbotrányosabb kicsapongásokat s féktelenségeket követik el, mindazért hogy a belső rend és béke általuk meg ne zavartassék, mind pedig azért is, mivel a haza jelen veszélyes állapotában a különféle érdekek és viszonyok által lekötött s szinte gyakorlatlan nemzetöröknél, azok mint ifjú s erőteljes és katonáskodásra elszánt egyének üdvösebben működhetnek, s szolgálatukra mellőzhetetlen szükség is van, az Országos Honvédi Bizottmány kéressék meg, hogy azoknak összevonása, fölszerelése s haladék nélkül szigorú katonai fegy alá leendő vettetése iránt hatályosan intézkedjék.

1848 Mindszent hava 16-án Miklós Ferenc első alispán elnöklete alatt, Gencsy László, Lónyay László és Noszticzius János választmányi tagok jelenlétében Miskolcon tartatott borsodi honvéd választmányi ülés jegyzőkönyve

17 Elnök alispán előterjesztvén, hogy az itt tegnap átutazott Földváry Lajos alezredestől azt a szóbeli tudósítás vette, miként nevezett alezredes a 22. zászlóalj alakítására Borsodból csupán 700, Zemplénből pedig 600 újoncokat veend által, minthogy Borsod megyéből folyó Mindszent hó 20-ára összesen 3053 újonc bizonyosan készen álland, az Országos Honvédi Bizottmány tegnapi határozatunk s az ott előterjesztett okok nyomán újabban megkerestetni rendeltetett, mi szerint ezen újoncoknak újabb és több zászlóaljakba leendő besorozásáról, fölszereléséről s tisztekkel és élelemmel leendő ellátásáról annyival is inkább, minél előbb intézkedjék, mert az említett újoncok nagy részben önkéntesek, a többiek pedig kik sors útján állította ki, szinte kedvvel szánták magukat a haza védelmére.

18. Szalay Pál szolgabíró azt jelentvén, hogy Szendrő városából és Szalonna helységéből a katonáskodás elől több mint 30 egyén az erdőbe vonulván, onnan éjjelenként a szomszéd helyekre törnek, ludakat seregestől elhajtanak s a helységet felgyújtással fenyegetik s többen közülük felfegyverezve lévén az előljárók által el nem fogattathatnak. Említett Szalay Pál szolgabíránknak meghagyatik, hogy nemzetőri százados Losonczy András és hadnagy Demeter András vezérlete alatt a disznóshorváti és edelényi ezennel kirendelt fegyveres nemzetőrök segedelmével az említett szendrői és szalonnai szökevényeket fogassa el, a fogházba kényszerítse be, maga mellé vevén említett szolgabíránk a szentpéteri, szendrei és miskolci járásbeli csendbiztosokat és pandúrokat is. Egyébiránt mivel említett szolgabíránk szóval tett jelentése szerint az említett szökevények éjjelenként a helységekbe bejártak és őket a lakosok mégis el nem fogták, a nemzetőrség tartására szükséges költségeket Szendrő városa és Szalonna helyisége kötelesek viselni.

1848 Mindszent hava 16-án délután első alispán Miklós Ferenc elnöklete alatt, másodalispán Gencsy László, Lónyay László, Dominkovics Lajos és Noszticzius János jelenlétükben Miskolcon tartott Borsod megyei honvédi választmányi ülésnek jegyzőkönyve

19 Felolvastatott Országos Honvédi Bizottmány elnöke Kossuth Lajos úrnak tegnapi napon kelt s Borsod megye közönségéhez szóló azon rendelete, mi szerint bizonyos

Simunich nevű ember, ki magát generálnak nevezi, anélkül hogy becsületes művelt ember módjára elébb hadat üzent volna, Sáros megyébe betört, miért ezen Simunich semmi esetre sem mint becsületes ellenség, de egyenesen mint rabló törvén be az országba, következésképp nem is mint ellenség, de mint haramia és rabló tekintetvén, közhírré tétetik, hogy mind ezen rabló maga, mind minden társai és minden vagyona közprédául jelöltetnek ki, egyszersmind meghagyatik minden Magyarország lakosainak, hogy ezen rabló csapatot minden úton és módon agyonverni, kizsákmányolni és nékie mindenképp ártani, mindenki hazafiúi kötelességének tartsa, sőt hazaárulás bűne alatt tiltatik bárkinek ezen rablókat bármivel élelmezni vagy segíteni és Borsod, Sáros, Abaúj, Zemplén, Torna, Szepes, Bereg, Máramaros, Ugocsa, Ung és Gömör megyék fő és alispánjainak legszorosabb felelet terhe alatt meghagyatik, hogy ők a megyéjükbeli népfelkelést, mint a megyék főkapitányai semmi fáradságot nem kímélve rögtön tettleg állítsák fel. Egyszersmind tudtul adatik az is, hogy ezen népfelkelésre egyenesen ezen rabló csoport ellen fővezéri parancsnokká Pulszky Sándor alezredes neveztetett ki, kinek parancsától fog függni merre mennyivel menjenek és hová kelljen menni és mit cselekedni. Végre közhírré tétetik még az is, hogy magának a rabló Simunichnak fejére 100 ezüst forint, és ezen rabló csoport minden egyes tagjainak fejére 20 ezüst forint jutalmak tétettek, akár élve, akár halva kerítse valaki birtokába és az állomány ezeknek rögtön kifizetéséről intézkedend.

Ezen rendelet teljesítése végett minden járásbeli szolgabírónak meghagyatik, hogy járasaikban rögtön kimenne helyiségről helysége az ott előszedhető fegyverekkel, kaszákkal, villákkal és csépekkel felfegyverzendő népfelkelést a helységenként kiállandó felkelők számainak jegyzésbe tételével úgy rendeljék el, hogy amely pillanatban a kiindulás parancsoltatni fog, azt teljesíteni fent érintett rendelet értelmében hazaárulás vétke terhe alatt mindenkinek szent kötelessége leend.

20 A haza mostani vészes körülményei a nemzetörtségnek fegyverbeni szorgalmatos gyakoroltatását igényelvén, nemzetőr őrnagy Liptay János úr felszólíttatik, hogy minden 14 nap alatt a megyei honvédi választmányt az iránt tudósítsa, hogy az illető nemzetőri tisztek a nemzetörök gyakorlására nézve miként teljesítik kötelességüket.

21 Őrnagy Liptay János úr jelentése szerint annak, hogy sok helyeken a nemzetörök igen gyakorlatlanok, egyik fő oka az is lévén, hogy több helyeken a nemzetőri főtisztek a gyakorlatra igen kevés időt fordítanak, s századaikat ritkán látogatják meg. Minden kerületi szolgabírónak ezennel szoros kötelességükbe tétetik, hogy a kerületeikben lakó minden nemzetőri főtiszteket egytől egyig folyó Mindszent hó 22. napja reggeli 9 órájára ide Miskolcra, a megyei honvédi választmány eleibe idézzék be, hol a választmány a haza e vészes perceiben teendőik iránt szóval bővebb utasítást adánd.

1848 Mindszent hava 18-án első alispán Miklós Ferenc elnöklete alatt, s Dominkovits Lajos és Noszticzus János jelenlétükben tartott Borsod megyei honvédi választmány ülésének jegyzőkönyve

22 Alszolgabíró Szathmáry Király József előterjesztése következtében ugyan azon szolgabíró oda utasíttatik, hogy a népfelkelésre mind azok, kik nem gyermekek s 50 éven alól vannak, egyszersmind épek és egészségesek a népfelkelési számba veendik. Továbbá e megyében semmi nemzetiség sem jön kivétel alá, és végre a Galvács helységében teendő népfelkelési számbavételt is ugyan azon szolgabíró teljesítendi, mert a jelentést tevő szolgabíró megsértése kinyomozása iránt már a megyei bizottmány intézkedett.

23 A nemzetőrségi tanácstól Kis Károly alezredes úr az elnök megbízásából a megküldött minta szerint a megyei hatóság nemzetőrsége létszámát, a gyalogságét külön-külön szinte a lovasságét haladék nélkül megküldetni rendelve.

A megküldött minta, lovasság e megyében nem lévén őrnagy Liptay János úrnak teljesítés s tudósítás tétel végett azonnal kiadatott.

24 Irányi Dániel kormánybiztos úr Eperjesről folyó hó 15-én kelt levelében arról tudósít, hogy Simunich Bécs felé, de nem Krakkónak vette útját, továbbá folyó hó 17-én Eperjesen 6 gyalog és 2 lovas zászlóalj jelent volna meg és végre hogy a lengyel nemesség hír szerint segítségükre jövendett, s hogy nem valósul ama hír, mintha a lengyel pórnép a magyarokat megrohanandó lett volna. Mik is tudomásul szolgálnak.

1848 Mindszent hó 19-én első alispán Miklós Ferenc elnöksége alatt, második alispán Gencsy Lajos, Dominkovics Lajos és Noszticzus János jelenlétükben tartatott Borsod megyei honvédi bizottmány ülésének jegyzőkönyve

25 Felolvastatott gróf Károlyi Ede őrnagy és parancsnok úrnak folyó mindszent hó 16-án Borsod megye választmányához küldött azon rendelete, miszerint kormányi rendeletnél fogva a Galáciából betört idegen katonaság s rabló csapat visszaverésére 8000 főnyi önkéntes sereg alakítására felhatalmaztatván, Borsod megye kebeléből egy három ezer főből álló nemzetőrségi és önkéntes sereg kiállítása és folyó hó 21-ig este Miskolc városában leendő összegyűjtése kötelességünbe tételik.

Ezen rendelet következtében a miskolci járásból a csáti 2., továbbá a papi, ónodi, bábai századok, az egri járásból a geleji, harsányi, keresztesi 1. századok, a szendrei járásból az edelényi, meszesi, vámosi és kazai századok és a szentpéteri járásból a varbói, bánfalusi, szilvási és várkonyi századok, Miskolc városából végre a 4. század ezennel kirendeltetvén, mind négy járásbeli főszolgabíráknak meghagyatik, hogy a kerületeikben lakó nemzetőrségi századokat tüstént értesítsék, miszerint ők ezen rendeletet századaiknak tudokra adván, századaikkal együtt magukat úgy tartsák készen, hogy midőn parancsoltatni fog gróf Károlyi Ede parancsnok úr által, őrnagy Liptay János úr vezérlete alatt a kirendelendő helyen össze is fognak húzódni, s a kiindulás idejétől számítandó öt hétre a haza védelmére, részint akinek magának van vadászpuskákkal, részint lándzsákkal és kaszákkal felfegyverkezve útnak is indulni. Ezen kötelességtől az 50 éven felül lévők, továbbá a rendes lelkészek, iskola tanítók és betegesek kivételvén.

26 Az Országos Nemzetőrségi Tanács folyó évi Mindszent hó 13-án kelt rendelete szerint Kis György és Barna György raboknak folyamodásokat azzal a megjegyzéssel küldvén által, hogy a megye adna értesítést, mi vétségért vannak az említett egyének bebörtönözve, egyszersmind véleményt is adni tanácsos lenne e folyamodókat a honvédek közé besoroztatni?

A tisztelt Országos Nemzetőrségi Tanácsnak az folyó hó 13-án kelt rendelet következtében megíratni rendeltetett, hogy Kis György és Barna György keresztesi lakosok iszonyatos gyilkosságok és rablások miatt lévén bebörtönözve, őket a honvédek közé besoroztatni nem csak nem tanácsos, sőt igen veszélyes volna.

27 A közfogházban raboskodó Jó Mihály, Tóth József, Tóth György, Tóth István, Róti János, Simon Mihály Revák János és Papp József.

28 Úgy szinte ugyan a közfogházban raboskodó Takács József magukat a Hunyadi sereg közé besoroztatni kérvén ezen két rendbeli folyamodások tisztii főügyész úrnak véleményes tudósítás tétel végett kiadatni rendeltettek.

1848 Mindszent hava 20-án első alispán Miklós Ferenc elnöklete alatt s másodalispán Gencsy László, Dominkovits Lajos, Vadnay Lajos és Nosztíczius János jelenlétükben tartott Borsod megyei honvédi választmány ülésének jegyzőkönyve

29 Elnök alispán kérdést tesz, hogy mivel a jövő héten hétfőn 700 honvédi újoncok fognak Miskolcra bejönni, ezek honnan láttassanak el? Meghatározatott, hogy ezek a Reviczky magtárból lesznek ellátandók, aszerint mint ez már a táborban lévő nemzetőrökre nézve is, midőn itt összehúzza voltak történt.

30 Nemzetőrségi őrnagy Liptay János úr a Borsod megye gyalog nemzetőrsége létszámát folyó hó 18-án hozott határozatunk folytában táblás jegyzékben beadván, ezen eredeti táblás jegyzék a Nemzetőrségi Tanácsnak azzal a jelentéssel rendeltetik felküldetni, hogy a megyében lovas nemzetőrség nem létezik.

Egyébiránt az említett táblás jegyzék párban itt is leíratni s itt is megtartatni rendeltetett.

31 Szép Sámuel alszolgabíró azt jelentvén, hogy a zilizi nemzetőrök az e folyó hó 13-án kelt választmányi határozatnak engedelmeskedni nem akarnak, sőt a nemzetőrségi törvénynek világosan ellenszegülnek.

Törvényszéki ülnök Soltész Nagy János tiszti főügyész, Bakó János és Szép Sámuel szolgabíró az iratok kiadásával kiküldetnek ezen törvénytelen merénynek Vámos helyiségében, hová a zilizi nemzetőrök rendelendők lesznek, szigorú nyomozására, még pedig oly hozzá tétellel, hogy ha a körülmények az kívánnák, a nyomósabban terheltetteket nemzetőri karhatalom alkalmazásával is elfogattathassák.

32 Fodor Ferenc nemzetőrségi kapitány előterjesztése következtében, ugyanazon kapitány értesítettik, hogy azon nemzetőrségi összeírás, melynek készítésében mint akkori szolgabíró maga is befolyt, kiigazításának helye a haza mostani vészes perceiben azért sem lehet, mert a már összeírt nemzetőrök egy részének a kiigazítás általi későbbi kihagyása a többiekre nézve veszélyes következtetést szülhetne, s ugyanezért a nevezett kapitányt ismert erélyességétől méltán várhatni, hogy a befolyásával készült összeírásnak valósággal is fog sikert és életet szerezni tudni. Továbbá, hogy a lándzsák és kaszák nyelének egy öles hosszúnak kell lenniük, úgy szinte hogy a mi módoni fegyvergyakorlatra nézve ugyanazon kapitány Liptay János őrnagytól kérjen utasítást és végre hogy a szentpéteri járásbeli 9. század névjegyzéke másolatban a nevezett kapitány részére ki fog adatni.

33 Felolvastatott szentpéteri járásbeli főszolgabíró Ragályi Károly a megyei bizottmányhoz intézett azon folyamodása, melyben hivataláról ideiglenesen azért mond le, mivel százada, melynek kapitánya, a gróf Károlyi Ede őrnagy és parancsnok vezérlete alatt a megyéből kirendeltetett.

Tekintetbe véve e megyei honvédi bizottmány azt, hogy a megyének már több fő és alsóbb tisztviselői táborba szálltak, s a megyei hivatalok nagy részben most is helyettesítések által töltetnek be, a haza jelen körülményei pedig, ha valaha most kívánják azt meg, hogy a megye erélyes és oly tisztviselőket, kiket a nép bizodalommal választott meg, egészen ne nélkülözzön. Meghatározatott hogy a most hivataloskodó fő és alszolgabírák bár fizeteses vagy helyettesek legyenek is azok, attól hogy a megyéből mint nemzetőrök kimenjenek, annyival inkább fölmentetnek, mert a szolgabírák a megye által kivetett pénzek beszédésében s félen lévő különféle összeírásokban kénytelenek voltak avatkozni és mindezen félben lévő hivatalos foglalatosságukat ismét új és avatatlan egyénekre zavar nélkül bízni nem lehet. Ugyanezért őrnagy Liptay János úr oda utasított, hogy az oly századok által, melyeknek kapitányai vagy egyéb tisztjei fő vagy alszolgabírói hivatalt viselnek, ezek helyett a megyéből leendő kimenetel esetére más tiszteket választasson.

1848. év Mindszent hava 21. napján délelőtt 11 órakor Borsod megye honvédi választmánya részéről Miskolcon tartatott ülés jegyzőkönyve első alispán Miklós Ferenc elnöklete alatt Dominkovics Lajos Noszticzius János és Vadnay Lajos választmányi tagok jelenlétében

34 Sáros megyei másodalispán Berzeviczy Emánuel folyó hó 18-án Berzeviczén kelt levelében az iránt értesítvén, hogy Simunich altábornok hadi csapata Sáros megye határától egészen elvonulva Krakkónak, hihetőleg Bécs felé folytatandja útját, egyszersmind Borsod megye részére ajánlott hazafiúi közve munkállást megyéje nevében megköszönvén, tisztelt másodalispán abbéli jelentése tudomásul vétetett.

35 Egri járásbeli helyettes főszolgabíró Fáy Antal azon jelentése folytában, miszerint a köröztetési idő rövid volta miatt az egri járásbeli nemzetőrség főtisztjeinek folyó hó 22. napjára ide Miskolcra leendő berendeltetését eszközölnie Lehetetlen. Az egri járásbeli nemzetőrség főtisztjeinek megjelenése végett újabb határidőül folyó hó 29. napja reggeli 8 órája határozatott oly szigorú meghagyással, hogy akkoron a választmány színe előtt okvetlenül megjelenni tartásuk mulaszthatatlan hazafiúi kötelességüknek.

36 Ugyanazon helyettes főszolgabíró Harsány és Kövesd helységek nemzetőreit, kik mind katonai mind honvédi s egyéb terhek és fuvarozásokkal lévén terheltetve a köz dolgok tetemes hátramaradása, sőt teljes megakadása nélkül ki nem mozdíthatatnak, a kiszállástól felmenteni s helyettük másoknak jelölését is kérvén, jelentést tevő főszolgabírónak a közügy tekintetében felhozott okai hazánk jelen körülményeinél fogva alaposaknak találhatnak s Harsány helyett Kövesd egyébként sem lévén kirendelve a szent-istváni század kiszállása határozatott.

37 A közfogdában raboskodó Jó Mihály, Tóth József, Tóth György, Tóth István, Róthy Sándor, Simon Mihály, Revák János és idős Hajde Papp József,

38. úgyszintén diósgyőri Takács Józsefnek tisztí ügyészi véleményadás végett kiadott és magukat a Hunyadi csapatába soroztak ni kérő mindkét rendbeli folyamodványuk beadatván, kérelmük a tisztí ügyészi véleményben felhozott okoknál fogva nem teljesíthetett.

39 A kasza nyelek sietős megcsinálása s azoknak vasalása iránti egyezség kellő eszközlése végett a választmány előtt kiadott elnöki rendelet következtében megjelent lakatos, kovács, kerékgyártó, asztalos és bodnár céhmesterek az illető munkát jutányos ároni felvállalására komolyan felszólíttatván, miután a lakatosok minden egy darab kasszához megkivántató vas munkát a szükséges sodrony hozzáadásával együtt 40 váltó cédula krajcárért, a kerékgyártó, asztalos és bodnár pedig minden egyes darab nyélnek a megye fájából megkészítését a sodrony beleeresztésével együtt 24 váltó cédula krajcárért önként elvállalták. A most írt árak választmányilag is elfogadtattak a maguk fájából – de nem fűrészelt deszkából – készítendő nyelek darabjéért kívánt 40 váltó cédula krajcárért ellenben a választmány sokalva ezeknek árát 36 váltó cédula krajcárban állapította meg. Ezen határozat alkalmazkodás végett elnöknek kiadatni rendeltetvén.

1848. év Mindszent hava 22. napján Miklós Ferenc első alispán elnöklete alatt, Lónyay László, Noszticzius János és Vadnay Lajos választmányi tagok jelenlétében Miskolcon tartatott Borsod megyei honvéd választmány ülésének jegyzőkönyve

40 A mai napra berendelt megyei nemzetőrségi főtisztek – az egri járásból némelyeket kivéve, akikre nézve folyó hó 29-e jelöltetett ki – szinte mindnyájan igen nagy számmal megjelenvén, miután elnök első alispán a választmány nevében forró honszerelmüknek, a

magyar szabadság és nemzetiség ápolása s fenntartása körül tapasztalt ernyedetlen hazafiúi buzgalmuknak s áldozatkészségüknek igénybevételével őket hatályosan s ünnepélyesen felszólította, hogy vezényletük alatt álló köznemzetőröket és altiszteket minden módon buzdítani, a lehető téveszmék ellen megóvni és felvilágosítani azokat a fegyverben mentől többször és lelkiismeretesebben gyakorolni úgy igyekezzenek, hogy mihelyt a kormányrendelet megérkezendik, rendeltetésük helyére azonnal kiszállni ne csak készen hanem önként hajlandók is legyenek. A derék főtisztek a legszebb s legdicsőbb eredményt reménylhető lelkesedésből átitatott kebellet, magasztos kötelességüknek tőlük kitelhetőleg leendő hű teljesítését ígérve távoznak el a választmány elől.

41 Elnök első alispán azon felelősségtől indítva, mi szerint a megyei jó rend, nyugalom és közbátorság fenntartására szigorúan ügyelni neki áll kötelességében, az iránt kért intézkedést tétetni hogy miután a megyei bizottmány által közelebb nevezett rögtön bíróság egyik tagja Soltész Nagy János tudomása szerint a kiszállandó miskolci 4. századba van szinte besorozva, e részben mi történjék?

A választmány ezen előterjesztés következtében, midőn egyrészt a honvédelmet illető minden célszerű módok és eszközök gondos felhasználását mulaszthatatlan kötelességének ismeri, másrészt a megyei bizottmánynak, az épp oly nélkülözhetetlen megyei belső csend s polgári élet biztosítását tárgyazó ama magasabb szempontból keletkezett intézkedését sem tévedhetvén szeme elől, mi szerint a jelen viszonyok közt naponként felmerülhető s csak rögtön megtorlással elfojtható bujtogatás, lázítás, s nagyobb szerű vétségek eltávolítása végett rendeltetett a rögtön bíróság, mintegy törvényszolgáltatási kiegészítő részről annak szükség esetében alkalmazását igénybe vehető ezen választmány mellé ezen óvatosság parancsolása okoknál fogva a választmány Soltész Nagy János rögtön bírósági tagnak haza maradását szükségesnek találta.

42 Bodnár Dániel miskolci jóléti pénztárnok, s a kiszállandó 4. századbeli nemzetőr 50. évének már vége felé járó, számadás terhe alatt lévő pénztárnok lábköszvényben sínylődő volta miatt a kiszállástól magát folyamodványa által felmenteni kérvén.

Mielőtt e részben végső intézkedés tétetnék, úgy annak hogy ő a városnál nélkülözhetetlen, mint annak is, hogy valósággal köszvényes legyen, alapos igazolására utasított.

43 Úgy szinte fölolvastatott mindszeinti kántor Rudasy Mátyás, harangozó Veres Mihály és kórházi gondnok Demény Pál, mindnyájan a kiszállandó 4. századbeli nemzetőrök azon folyamodványa is, mi szerint egyházi szolgálatuk tekintetéből szinte a kiszállás terhe alól leendő felmentetésükért esedeznek mind fogva.

Tekintetbe vétetvén a kántori hivatalnak a római katolikus egyházi szolgálatával s szertársávali lényeges kapcsolata, folyamodó Rudasy Mátyás kántor a kiszállástól fölmentetett, ellenben Veres Mihály és Demény Pál az egyházzal ily viszonyban nem állván, kérelmük nem teljesített.

44 Darvas József százados 60 éves hajlott kora, s gyomorgörcsbeni sínylődése miatt eddig viselt századosi hivataláról lemondván. Tisztelt századosnak eddig folytatott szolgálata is kedvesen vétetik, őrnagy Liptay János pedig oda utasítatik, hogy az illető századdal törvény értelmében más századost választasson.

45 Nem különben elnöki jelentés szerint Vilt Vince már 50. évet jóval haladott, s e fölött béna kezű százados is előtte leköszövnén. Eddigi szolgálatának méltánylásával, helyette más századosnak választatása őrnagy Liptay Jánosnak meghagyatott

46 Elnök az terjesztvén elő, hogy többen a szolgabírák közül a népfelkelés rendezése módja iránt utasítást kértek maguknak adatni. E tekintetben a szolgabíráknak

meghagyatott, hogy a Közlöny 131. számában "a népfelkelés tárgyábani utasítást" tartsák rendezési szabályul.

1848. év Mindszent hava 22. napján Miklós Ferenc első alispán elnöklete alatt Lónyay László, Dominkovics Lajos, Noszticzius János és Vadnay Lajos választmányi tagok jelenlétében Miskolcon tartatott Borsod megyei honvéd választmányi ülés jegyzőkönyve

47 Hajnik Pál az Országos Rendőri Hivatal igazgatója a honvédelmi bizottmány rendeletéből a megye egyetemét arról értesítvén, hogy folyó hó 26-án estére 1290 horvát fogoly fog Décsey Lajos írnoznak felügyelete alatt Mezőkövesdre érkezni, Tiszaszabályozási Társulat igazgatója Frank úrnak rendelkezése alá adandó. Egyszersmind felhívja a megye egyetemét az iránt is, hogy a foglyok s azokat kísérő mintegy 300-ra menő gyalog és 26 lovas nemzetőrök elláttassanak, s az idáig kísérő nemzetőröktől borsodi nemzetőrséggel felcserélve átvétessenek.

Miskolci s egri járásbeli főszolgabíráknak meghagyatik, hogy úgy a foglyok, mint a kísérő nemzetőrök illető elszállásolásáról s élelmezéséről haladék nélkül gondoskodjanak, e fölött egri járásbeli főszolgabírónak különösen az is kötelességében tétetik, hogy a foglyok átvételére s Tiszadobig leendő biztos elkísérésére és ott a Tiszaszabályozási Társulat igazgatójának kezébe adására a mezőkövesdi gyalog nemzetőrök közül illető tisztjeikkel együtt mintegy 300 kitelhetőleg legjobban felfegyverezve s azok mellé 26 lovas embert, szintén felfegyverezve az illető nemzetőri kapitány vezérlete alatt rendeljen ki.

48 Nádasy Sándor az Országos Haditanács elnökének folyó hó 20-án a megyei bizottmányhoz intézett megkereső levele másolata, mi szerint a 13. honvéd zászlóalj kiegészítése végett a megyei újoncokból az onnét nyílt rendelet mellett kiküldendő százados parancsa alatt 600-at kíván felküldeni, kormánybiztos Gencsy László úrnak kellő alkalmazkodás s teljesíttetés végett kiadatik.

49 Szontagh Albert a várkonyi századnál nemzetőr hadnagy betegeskedése s az Ózdi Vasgyárnál pénztárnoki hivatala miatt amennyiben kiszállása által mind a gyárkezelésre nézve, mind a gyári egyesületnek tetemes és kipótolhatatlan veszteség okoztatnék, a kiszállást terhe alóli felmentésért esedezvéen.

A folyamodó kérelme, a gyáripari orvos ápolása, nem pedig megsemmisítése, mint szinte a gyárvidéknek ezen biztos kereset módja fenntartása tekintetéből alaposnak találattik, s a kiszállástóli felmentésével őrnagy Liptay János oda utasíttatik, miszerint a folyamodó helyett választtasson más hadnagyot.

50 Berzeviczy Lajos a szendrőládi bírónak azon jelentése folytában, hogy a szendrőládiak engedelmesskedni nem akarván, az illető újoncokat minden bírói erélyessége mellett sem képes előállítani, a választmány hatályos intézkedését kérvén föl.

Szakaszbeli szolgabíró Szalay Pálnak meghagyatik, hogy azon erővel mely a szendrői és szalonnai engedetlenkedők megzabolázására már ki van küldetve, a szendrőládi újoncokat tüstént fogásra el s a kormánybiztos Gencsy László úrnak teendő jelentése mellett azokat sorozza be tudósítása elvárattván.

1848. év Mindszent hava 23. napján Miklós Ferenc első alispáni elnöklete alatt, Lónyay László, Noszticzius János és Vadnay Lajos választmányi tagok jelenlétében Miskolcon tartott Borsod megyei honvéd választmányi ülés jegyzőkönyve.

51 Szabó Endre orvostudor s miskolci 4. századbéli nemzetőr egy néhány év előtt szerencsétlen lövés által történt megsérülése következtében gyakori s rögtön beállót gyomor és mellgörcs, mint szinte jobb lábának hibás volta miatt a kiszállás terhe alóli felmentéséért esedezvéen.

Folyamodó további intézkedés végett állításainak hiteles orvosi látlettelű igazolására utasítottatik.

52 Herke Lajos edelényi uradalmi rendszerinti ügyész annak előterjesztésével, hogyha az edelényi századdal kiszállásra parancsot nyert cukorgyári tisztek és nélkülözhetetlen cselédek rendeltetésük helyét elhagyni kénytelenítettének, az edelényi cukorgyárnak melybe félmilliónál több van befektetve, s mely a legnagyobb áldozatokkal fönttartatva, naponként 180 embert táplál s foglalkoztat, azonnal be kellene záratnia. Azon hiedelemben, hogy a választmány ő hercegségétől, ki áldozatkészségét mindenkor tanúsította, ily tetemes áldozatot nem kíván, Kuczer Edét, az egész gyárért felelős intézőt, Klaudisz Vencelt számadás vezetéssel megbízott pénztárnokot, továbbá a gyár gépészt és cukorfőzőz egyszerűsmind réz és acél művest, a kiszállástól felmentetni kérvén.

A minden tekintetben közfigyelmet s oltalmat igénylő, az egész vidéknek pedig biztos keresetet nyújtó kérdéses gyár gondos ápolása tekintetéből, az ózdi gyár pénztárnoka iránt tegnapi napon tett határozat következtében is nevezett 4 tiszt a kiszállástól felmentetik.

53 Nagy János szabómester részint azért mivel, nemzetőri képességgel nem bírván, óvása ellenére soroztatott be s eskettetett föl nemzetőrnek, részint pedig mivel 50 évhez közel járván minden biztos jövedelem nélkül csupán ipara után táplálja három nevetlen gyermekét, magát a kiszállástól annyival is inkább fölmentetni kéri, mivel a családi gondokkal túlterhelt egyének nemzetőri kötelezettségek alól hadügyminiszteri rendelet által világosan fölmentvék.

Központi szolgabíró a folyamodó kitételeinek mibenlétét voltaképpen megtudván, adjon iránta tudósítást.

54 Bovoszki Istvánnak a kiszállandó miskolci 4. század századosának utasítást igénylő előterjesztése pontjaira határozottatott, miszerint:

A betegeseket központi szolgabíró befolyásával Katona Mihály főorvos, Kun Tamás és Lukács András orvostudorokkal megvizsgáltatván, arról esetenként tegyen a választmány jelentést.

Az izraelitákat pedig életkoruk megbírálása végett állítsa a választmány színe elé.

Egyébiránt a kiszállandó szegényebb nemzetőrök családjainak némi fölsegélése bár igen óhajtható volna is, ha a szűk körülmények engednék közigenyletté válhatásánál fogva, sem állván a választmány tehetségében, a legszükségesebb felszerelés tekintetében a dicséretes gondoskodást tanúsító százados, kormánybiztos Gencsy László úrral, ki gróf Károlyi Ede őrnagy úr tudósítása szerint e célra 1000 pengő forintnyi előlegezést nyerend, tegye magát hivatalos érintkezésbe.

55 Alszolgabíró Szathmáry Király József és esküdtje Aszalay József annak jelentésével, hogy a katonai sorshúzás elől megszökött galvácsi lakos Kalapos Mihály és Putnoki Károly ifjakat, miután őket az előjárók elfogták s örök által faluházához kísérték, Veres Kati András és Flaskó János szintén galvácsi lakosok őket az öröktől erőszakosan elvették, a vasat lábukról fejszével levagdossák s az újabb megszökésre nekik alkalmat nyújtottak, a nevezett ifjaknak elfogatása iránt kér rendelés tétetni.

Minél fogva a galvácsi bírónak s az eljáróknak szoros felelet és szigorú büntetés terhe alatt jelentés tevő szolgabíró útján meghagyatik, hogy a nevezett ifjakat harmadnap alatt okvetlenül állítsák elő s adják át kormánybiztos Gencsy László úrnak.

56 Lőrincz József az egri főkáptalan miskolci kasznárja a beadott folyamodványában azt panaszolván, hogy orvostudor Doleschal Gábor egy sorkatonaságbeli őrmester, s több miskolci toborzók kíséretében a folyamodó hon nem léte alatt a káptalan házába az uraság számára bútorozott, kifestett mellékszobák felnyitásával beerőszakolták, s az újoncok vizsgálásával elfoglalva tartják, Az ez által okozott sérelmet választmányilag megszüntettetni kéri.

Központi szolgabíró a kitétel mibenlétét megvizsgálván, ha azt valóságosnak találandja, amennyiben a magánjogok sértetlenül leendő fenntartása közhatósági főkötelesség, őrnagy Liptay János befolyásával az illetőket minden további sérelem okozásától tiltsa el, s szükség esetében a város által más alkalmas vizsgálati helyről gondoskoddasson.

57 58 Lónyay Ferenc és Büdy Kálmán jelenleg mindketten a lajtai táborba szolgált megyei nemzetőrök s dícséretes hazafiói lelkesedéssel magukat továbbra is katonai pályára eltökélt ifjak benyújtott folyamodványaikban magukat az újonnan alakítandó honvéd zászlóaljok valamelyikénél s lehetőleg a megyeinél főtisztség nyerhetése végett az országos haditanácsnak ajánlatni kérvén, a kellő s őszinte méltánylást és pártolást érdemlő kérelem teljesíttetni rendeltetett.

59 Gróf Károlyi Ede őrnagy azt rendelvén, hogy miután a Simunich vezérlete alatt betörni szándékozott rabló ellenség folyó hó 14-kén Dukláról szekereken Bécs felé eltávozott, az általa elrendelt 3000 főnyi önkéntes sereg gyűjtésével a választmány ideiglenesen hagyna fel, azonban a megyében lévő erőt akképen tartsa készen, hogy azt szükséghez képest bármikor s bárhova fordítani lehessen, megemlítve azt is, hogy említett mozgó csapat felkészítésére előlegezett 1000 pengő forintok Gencsy László királyi biztos úrhoz küldendő, hogy továbbá a tisztelt őrnagy folyó hó 30-án Miskolcon lóvásárlás végett fogván megjelenni, megyeileg tétessék közhírré, hogy az illető lótulajdonosok az agyúvonatokhoz alkalmas erős lovaikat a megírt napra Miskolcra hozzák be.

Mely rendelet első ága szükséges alkalmazkodás végett tudomásul vétetvén.

Annak másik ága megye szerte s haladék nélkül közhírré leendő tétel végett mind a négy járásbeli főszolgabírákkal közölni rendeltetett.

60 Egyébiránt azon hazafiúi öntudatnál fogva, hogy a hon jelen vészes perceiben Borsod megye eddigelő is elkövetett mindent, mi a haza védelmére s a belső rend s polgári viszonyok sértetlenül leendő fenntartására tőle kitelhetett, önkéntelenül is fájdalmas érzettel tölti el a választmány kebelét az, hogy ámbár a táborban lévő 1200 borsodi nemzetőrökkel az élet gondjaitól család fiaik elköltöztvén, többnyire a polgárzat anyagi alapjainak a műipar, kereskedelem s földművelés tényezői, a családtyák maradtak honn, e fölött Borsod a lelkesedésben s hon iránti buzgalomban, ha nem első, de utolsó sem óhajtván lenni, a kívánt 600 honvéd újonc helyett, az egész 3053 főnyi mennyiséget immár kiállította, mégis mind ez tekintetbe nem vétetvén, valamint az sem, hogy a honn levő nemzetőrökre a belbátorság s jó rend fenntartása tekintetéből is vajmi mellőzhetlen szükség van, újólág 3000 főnyi önkéntes nemzetőr sereg kiszállítása rendeltetett, holott az a szükség, melyet a családtya nemzetőrök, a polgári viszonyok tökéletes megbomlásával talán kevesebb sikerrel pótolhatnának, a kiállított újoncok, kikkel mint már besorozott felesketett és magukat polgári hatóság alatt nem lévő katonákkal, a szolgabírók s előjárók közös panasza szerint bírni nem lehet, s kik fölött maguknak a nemzetőröknek kell örködni, sokkal biztosabb eredménnyel pótolnák. Ezeket, a polgári állapot épségben

tartását is feltételező kötelességénél fogva, tudva azt is, hogy nemzetőreink száma leginkább onnét eredt, hogy az összeírás nagyon tág alapra fektetettvén, nagyobb részt olyanok is besoroztattak, kik törvény szabta képességgel nem bírnak, s hogy a hibás összeírásnak többször szóba hozott kijavítása csak ezért nem eszközöltetik, mert a haza jelen képes állapotában újabb zavarokra adhatna alkalmat, a választmány mellőzhetlen polgári tisztének ismeri a tisztelt Országos Haditanácsot alázatosaa megkérni, hogy a polgári zavaroknak, nyugtalanságoknak s a most annyira megcsökkent anyagi kereset módok teljes megsemmisítésének, eltávolítása tekintetéből, a hon lévő, többnyire családtyákból álló nemzetőröket, – mert a kiállított újoncok száma, szinte a honn maradt családfi nemzetőrökből állott elő, és így önkéntes nemzetőrök többé ki nem állíthatók – a további kiszállástól általában fölmenteni s megkímélni, és helyüket a teljes számmal kiállított megyei honvédi újoncokból pótoltatni kegyeskedjék, nem titkolván el abbeli mély fájdalomát sem, hogy jól lehet a 22. honvéd zászlóalj magkövét a borsodi tiszta és lelkes magyar elem képezi, mégis a megyénk fiai közül csak alig tiszteltetett meg egy is talán joggal igényelhető tiszti ranggal. Minél fogva a választmány azon szerény kéréssel járul a tisztelt Országos Haditanács elébe, hogy a jelenleg is táborba szolgáló szép reményű megyei ifjak közül Lónyay Ferenc önkéntes nemzetőr hadnagyot, s megyei jegyzőt, Szűcs Bertát, Szűcs Lajost, Hauptmann Ferencet, Karácsondy Istvánt és Laskóczy Gusztávot mint a lajtai táborban szolgáló egyéneket, nem különben Kandó Jánost, Szepessy Gézá, Sipeki Balázs Jánost, Sofi Szabó Istvánt, Fáy Mihályt, Tőrös Jánost, Kozma Ignácot, Tréki Török Józsefet, Osvát Lajost, Hubay Sándort, Futó Sámuel, Losonczy Józsefet, Nyusztay Istvánt, Uhlarik Ferencet és Jékelfalusy Andort, mint a IX. honvéd zászlóaljnál szolgáló egyéneket, részint fő, részint altisztekül kinevezni méltóztassék.

61 A haza jelen körülményeinek közepette a választmány legfőbb gondját s legmagasabb feladatát a megyei nemzetőrségnek célszerű rendezése, szorgalmas és folytonos oktattatása és valódi oltalmat és biztosítékot nyújtó rendszeres állapotban tartása, s annak sikeres kiképeztetése tevé. Minthogy a nemzetőrség e részbeni hátramaradásának egyik fő oka a tisztek állítása szerint leginkább abban rejlik, hogy kellő fegyszabályok s elegendő fegyverek mindez ideig nem léteztek, holott a fegyszabályok elkészítése a tisztek által megígértetett ugyan, de még nem teljesített, fegyvert pedig törvény szerint mindaz kitől telik, magának szerezni köteles. A fegyszabályok tervét az illető nemzetőri tisztekkel kidolgozva őrnagy Liptay János ötöd nap alatt adja be, a kerületi szolgabírák pedig a megyei nemzetőr századosokkal mindazoknak névjegyzékét, kik saját költségükön maguknak fegyvert szerezni képesek, legfeljebb 15. nap alatt mulhatatlanul nyújtassák be a választmánynak.

1848. év Mindszent hava 25. napján Miklós Ferenc első alispán elnöklete alatt Noszticzius János és Vadnay Lajos választmányi tagok jelenlétében Miskolcon tartott Borsod megyei Honvéd választmányi ülésének jegyzőkönyve

62 Felolvastatott a nemzeti honvéd sereg parancsnokságának Pándy alezredes aláírása alatt Budapesten folyó hó 21-én 2064, s Gedeon százados s honvéd sereg elsőkarsége neve alatt folyó hó 23-án 2137 számok alatt kelt azon kétrendbeli levele, melyeknek elseje szerint tudósításunk nyomán a Borsod megyei bizottmány a 13. zászlóalj parancsnoka által ide vezényelt egy százados és egy főtiszt kezéhez 700 újonc átadása iránt kerestetik meg. A másika szerint pedig annak tudósításával, hogy előbbi tudósításunk folytában a 13. honvéd zászlóalj részéről Kompolti Ágoston százados 600 újoncnak átvétele végett ide

vezényelteték, most pedig a 24. zászlóalj részéről fog egy százados és két főtszít avégett ide vezényeltetni, hogy 1158 újoncot átvegyen és pedig 750-et maga a zászlóalj részére, 408-at pedig a tüzérségnek leendő átadás végett, és a még fentmaradt 1295 újoncból az itt alakulni rendelt 22. honvédzászlóalj fog kiállítatni, az iránt kérhetünk meg, hogy az így átadni rendelt újoncokat az illető zászlóalj által vezényelt főtszítteknek adnák át.

Mely két rendbeli levél másolatai azon megjegyzéssel, hogy az elsőbb levélben kített 700-as szám, az utolsóban mint szinte Nádoszi Sándor urnak folyó hó 20-án kelt levelében is kített 600-as szám alatt helyett tollhibából eredhetett annyival is inkább, mivel különben Borsod megyének a rá kivetett 3053 újoncot, még 100-zal kellene pótolnia. Foganatszerzés végett másodalispán és kormánybiztos Gencsy László úrnak kiadni rendeltettek.

63 Újváry Ferenc miskolci kereskedő s 4. századbéli nemzetőr folyamodványában többi között előterjesztett azon oknál fogva, hogy 49 éves s nyolc hónapos életkora miatt a katonáskodással járó terhek viselésére annyival is inkább alkalmatlan, mivel lábai már fiatalabb éveiben elfagyván, téli napokban csizmát sem húzhat. magát a kiszállástól felmenteni kéri.

Folyamodó 50 évhez közel álló életidejében lábnyavalyás állapotát főorvosi helyeslő véleménnyel is támogatott sebész mesteri bizonyítvánnyal igazolván, mint gyaloglásra és táborig szolgáltra nem való egyén hadügyminiszteri rendelet értelmében is a kiszállást terhe alól fölmentetik.

64 Említésbe jövén ezúttal újólag, mi szerint azon ismételt kérdés eloszlátása tekintéből, hogy a kiszállandó nemzetőri századokba sorozott rögtön bírósági tagokkal mi történjék? Általános határozat volna szükséges.

Miután a folyó hó 22-én tartatott választmányi ülésben immár elvben kimondatott, hogy a haza jelen zavaros viszonyai között, a megyei bizottmány magasabb szempontból keletkezett intézkedése folytában a rögtön bíróság a megyei honvédelmi választmány kiegészítő része gyanánt épp azért rendeltetett ki, hogy szükség esetében annak törvényszerű eljárása bármikor is igénybe vétethessék. Következőleg a rögtön bíróság jelent kirendelt állapotábani maradása kerülhetlen. A további nehézségek megszüntetése végett a kiszállás terhétől mentesség a rögtön bíróság minden tagjaira egyaránt kiterjesztve értendőnek határozatott.

65 Büdy Endre, mivel a lajtai táborban önkéntes nemzetőrként szolgáló, s továbbá is katonai pályán maradni szándékozó Kálmán fia a haditanácsnak tiszté leendő kinevezetés végett ajánlatni rendeltetett, újabb folyamodványában hála köszönet nyilvánítva az ajánlat felterjesztéséért. Egy szó s mind pedig a 9. zászlóaljnál a szerbek ellen csatázó Móricz fiának is ajánlatásáért.

66 Mihályi János megyei írnok s szintén a Lajtai táborban szolgáló önkéntes nemzetőr hadnagy, valamint

67 ugyanott táborozó Okolicsányi József és Zsigmond is a most alakuló zászlóalj valamelyikénél s amennyiben lehető a borsodinál főtszítteké leendő kinevezés végett ajánlatásukért esedezván.

Mivel a haza jelen viszonyai között azon nemes keblű ifjaknak és férfiaknak magasztos lelkesedését, kik a szorongatott drága hon védelmére bátor elszántsággal, s életük és vérük áldozatul vetésével csatatérre szállottak, nem lehet eléggé méltányolni, a választmány kötelességének ismeri folyamodókat, mint alkalmas és művelt egyéneket főtszíttekül leendő kinevezés végett a tisztelt Országos Haditanácsnak pótlólag írandó levél által ajánlani.

68 A nemzeti képviselőház folyó hó 8-án tartott ülésének 555 szám alatti azon határozata, miszerint a képviselőház az ország kormányzatát mind a két ház részéről kiküldött

honvédelmi bizottmány kezében adja mindazon hatalommal, mellyel egy ország tejhatalmú kormányának bírnia kell, letévén a honvédelmi bizottmányt mindaddig, míg az ország normális állapotba jöven, törvényes elismert kormánya nem lesz, az ország tejhatalmú kormányának, Kossuth Lajos képviselőt pedig egyetemes felállású kijelentéssel a kormány elnökének nyilvánította, kire egyszersmind azon hatóságot is ruházta, hogy a honvédelmi bizottmányt önbélatása szerint rendezze, s egyes tagjainak teendőit jelölje ki, mind a négy járásbeli főszolgabírának haladék nélkül közhírré leendő tétel végett kiadatni rendeltetett.

69 A nemzeti képviselőház folyó hó 15-én tartott ülése nyomtatott jegyzőkönyvének kivonata, miszerint a magyar hadsereg magyar lábra állíttatása elhatározatván, rendeltetik:

1.) hogy a magyar háromszín felvétele minden részben és viseleti jelekben az ezredek-nél rögtön eszközöltessék

2.) hogy valamint mindenki az országban, úgy a magyar hadseregek tisztjei különösen is köteleztetnek, hogy a nemzeti képviselőház végzéseinek fejet hajtva, az ország kormányzatát teljhatalommal vivő honvédelmi bizottmány utasításai és parancsolata iránt feltétlen kész engedelmességüket kijelentsék, ki pedig feltétlen engedelmességet nem fogad, fizetése megszüntetésével szolgálatából tüstént bocsáttassék el.

Ki ellenkezőleg cselekszik a hazaárulás bűnébe esik.

A nyugalmazott katonatisztek a magyar alkotmányra és a nemzet képviselőháza iránti engedelmességre fölesketendők. Kik az esküt letenni vonakodának, azonnal nyugpénzüket veszítik el.

Kellő foganatosítás s életbe léptetés végett mindkét alispánnak kiadatni határozatott.

70 Vizsolyi Károly alszolgabíró az igrici nemesség hadnagya panaszára hivatalosan jelentvén, hogy folyó hó 21. napján, midőn részint a toborzás, részint sorshúzás útján kiállított újoncokat a panaszkodó hadnagy ide Miskolcra vizsgálat végett beszállítatni akarta, nemes K. Nagy Balázs a néptömeg hallatára a helység háza előtt mind a jelentést tevő alszolgabírót, mind a lelkészt és hadnagyot huncutnak nyilvánítva csúfosan összekáromolta és mindenek fölött őt s a hadnagyot részrehajlással vádolta. Miután ily tömeggyaláztatás alatt a nép előtt nem lehet s nem is hivataloskodhatik, vizsgálat tétel végett küldöttséget kiér mielőbb kiküldeni.

Mínthogy a súlyos fenytéket maga után húzó panaszlott vétkes tény a honvédelem ügyét illető újoncállítás miatt követtetett el s e tekintetből is a dolog sietős eljárást igényel, a megyei bizottmányhoz további intézkedés végett majdan átteendő nyomozatoknak haladék nélküli megtételére bizottmányi tag Orczy János, alszolgabíró Pap József s esküdt társa és tisztü ügyész Bakó János kiküldetnek, lépéseik eredményéről tudósítások bevértván.

1848. év Mindszent hava 26. napján Miklós Ferenc első alispán elnöklete alatt, Noszticzius János és Vadnay Lajos választmányi tagok jelenlétében Miskolcon tartott Borsod megyei Honvéd választmány ülésének jegyzőkönyve

71 Felolvastatott Irányi Dániel felvidéki tejhatalmú kormánybiztosnak Eperjesen folyó hó 28-án kelt s hivatalos sürgöny által vett levele, melyben Borsod megye közönségét Pulszky Sándor felvidéki parancsnok alezredes távollétében az iránt hívja fel, hogy mivel a már ismeretes Simunich rabló csapatával Trencsén megyében készül beütni, a megyében létező erőt, amennyit csak a belbátorság⁷⁷ veszélyeztetése nélkül nélkülözhet, indítsa azonnal Trencsén felé.

⁷⁷ Belbátorság: az ország belső igazgatási rendjének összessége régies kifejezéssel.

Mely levél másolata gróf Károlyi Ede őrnagy úrnak, azon megemlítéssel, hogy miután a megyei nemzetőrök közül 1200 főből álló többnyire családfiakból jól fegyverzett s tetemes költségbe került sereg van jelenleg is a lajtai táborban, e megye által pedig az egész 3053 újonc jobbadán ismét az otthon maradt családfi nemzetőrökből állíttatott ki, s már csak a belbátorságra és közelebb történhető ellenséges betörések elleni őrködésre multhatatlanul szükséges családtagja nemzetőrök maradtak itthon, kiket a polgári állapot teljes összebomlasztása s az adó alapjának is végső tönkre juttatása nélkül többé kimozdítani nem lehet, az Országos Haditanácsához már tett ilyen tartalmú feliratunk szerint is, a megyei nemzetőrök bármely része is a további kiszállítástól kíméltessek meg, azzal a tiszteletteljes kérelemmel rendeltetett kiadatni, hogy a parancsa alatt lévő s naponkénti besorozás folytatásával szaporodó újonc erővel, tisztelt kormánybiztos rendeletével megfelelő bölcs nézete szerint intézkedjék.

Igen sajnosan kellvén jelenteni azt is, hogy miután a kihallgatott megyei fegyverfelügyelő előadása szerint a kész kaszák falukra s egyebüvé már kiosztva vannak s azokat visszavenni a belbátorság tekintetéből sem tanácsos, készíttetlen pedig csak kevés számmal van már, fegyverrel a megye részéről nem szolgáltatván, tisztelt őrnagy úr a szükséges felfegyverzés tekintetében az Országos Honvédelmi Bizottmányt hatályosan felkérni méltóztassék.

72 Kormánybiztos Gencsy László úr annak jelentésével, hogy a borsodi honvéd újoncokat folyó hó 31-én itt Miskolcon kelvén összevonnia, habár eddigelő 1500 újonc van Miskolcon s újonnan még 2353 újonc beszállásolandó, amennyiben a fegyelem és felügyelő tiszték hiánya miatt azokat helységekből veszedelemmel lehetne elszállásolni, a szállásolás és élelmezés iránt előleges rendelést kér tétetni.

Mely jelentés folytában tisztelt kormánybiztos úrral szóval is értekezővén, minthogy saját nyilatkozata szerint ismét 600 újonc el fog szállítani, Miskolc városának jelenleg különben is túlterhelt állapota tekintetbe vételével, Miskolcon 1000, Diósgyőrben 800 Szirmán 353, Szirmabesenyőben és Besenyőben 600 és Sajókeresztúrtban 500 újonc rendeltetett elszállásoltatni, meghagyatván ezennel a miskolci, szentpéteri és szendrői járás főszolgabíráiának, hogy az újoncok megirt helyeken kellő elszállásolásáról a szükséges rendeleteket tegyék meg, élelmeztetésük tekintetében pedig amennyiben a Reviczky féle magtárban élel már nincsen, az illető katonai magtárakból és pedig a miskolci újoncokat a szendrői a diósgyőrieket és szirmaiakat a miskolci, a szirmabesenyői, besenyői és sajókeresztúriakat a szentpéteri magtári biztosokkal láttassák el.

73 Főszolgabíró Ragályi Károly azon kérelme, hogy szükséges tiszték hiánya miatt a bánfalvi század helyett a velezdi jelöltessék ki a mozgóvá tett nemzetőri századok közé, véleményadás végett őrnagy Liptay Jánossal is közöltetvén.

Minthogy a tiszték hiánya a már hozott választmányi határozat megváltoztatására őrnagy vélemény szerint sem szolgáltat elegendő okul, e fölött más századok részéről könnyen az ügyet zavarba hozható többféle kérelmezésre szolgáltatathatna alkalmat, a kérelem nem teljesíttethetik, hanem a bánfalvi századnál szükséges tiszték mentől előbbi megválasztást őrnagy Liptay Jánosra bizatik.

74 Rádely József miskolci gyógyszerész főnök, s 4. századbeli nemzetőr, gróf Batthyány Lajos miniszterelnöknek a Közlöny 101. számában közlött rendelete 2., 5. b pontjára hivatkozva, mint szinte arra is, hogy egyetlen Sándor nevű fia is a harc mezején lévén, a gyógyszerésztárt felügyelés nélkül hagynia nem lehet, magát a kiszállást terhe alól felmentetni kéri.

Miután a felmutatott miniszterelnöki rendelet világos tartalma szerint a gyógyszerárak főnökei a tábori s lakhelyeken kívüli szolgálattól általában felmentvén, annak is tekintetbe vételével, hogy egyetlen fia jelenleg is a táborban lévén, ily népes városban a gyógyszerár felügyelés nélkül egészségügyi szempontból sem hagyható, a kiszállástól föloldoztatik.

75 Márton Károly szomolyai nemzetőr százados hazája iránti forró szerelmét tanúsító levelében a kiszállásra rendelt keresztesi századhoz akképen leendő áttételéért esedezvén, hogy mivel ő a táborban óhajt maradni, a keresztesi század felváltására eleve a szomolyai ügy jelöltessék ki, miszerint azt, mint a magáét a táborban ismét átvehesse.

Mínthogy a századoknak egymást felváltása iránti rendelkezés előre több okoknál fogva sem történhetik, a kérelmet ennyiben nem teljesíttethetik. Egyébiránt a százados választásának joga törvény szerint magát a századot illetvén, ha és amennyiben lehet folyamodónak a keresztesi századossá leendő törvényszerű elválasztatását s ezáltal dicséretes hazafiui buzgalmának teljesítését őrnagy Liptay János eszközölni szíveskedjék.

76 Szabó Endre orvostudor s 4. századbéli nemzetőr előbbi folyamodványára tett határozatunk következtében Doleschall Gábor orvostudor hiteles bizonyítványával szerencsétlen lövés által történt sérve következtében gyakori s rögtön beálló gyomor és mellgörcsbeni sínylődését, Máry Pál és Szűcs Samu újoncösszeírási bizottmányi tagok megismerő iratával is támogatva, miszerint jobb lábának hibás voltát is teljesen igazolván, a kiszállástól fölmentetik.

77 Nem különben Bodnár Dániel szintén előbbi meghagyásunk következtében, mind azt hogy számadó létére a város részéről nélkülözhetetlen, mint pedig azt is hogy májdagatos és lábköszvényes legyen, a város tanácsi illetőleg főorvosi bizonyítványokkal tanúsítván, folyamodó előbbi kérelméhez képest miniszterelnöki rendelet értelmében is a kiszállás terhe alól feloldoztatik.

78 Dominkovits Lajos házi pénztárnok azt jelentvén, mikép a honvédelmi választmány rendelete folytában miskolci lakos Friedmann Józseftől megvett 17 darab szuronyos lőfegyvert Gencsi László kormánybiztos a honvédek számára által venni nyilatkozott, tapasztalván a választmány hogy a pár nap alatt kiindulandó honvédek szükséges lőfegyverekkel elegendő számmal el nem láttathatnak, azok részére tehát a kialakított és lefizetése mellett 17 darab részint kovás, részint csappanos fegyver hazafiúi kötelességénél fogva is Gencsy László kormánybiztosnak átadatni rendeltetett.

79 Pap József helyettes szolgabírónak útleivel nélkül utazva letartóztatni rendelt s magát Klimó Sámuelnek Esztergom vármegyei csesztveii lelkésznek vallott egyén teljes igazolásáról és minden gyanúóli mentességéről szóló hivatalos tudósítása tudtul vétetett.

80 Gombos Miksa nemzetőri százados azt jelenti, hogy a meszesi nemzetőrök bár honvédelmi választmány rendelet folytában az indulásra minden órán készen létéről hagyatott meg, a hadgyakorlatra megjelenni vonakodnak, nehogy tudatlansága miatt a század elmaradjon, hathatós rendelés tételét kéri, egyszersmind egy rendes soredbeli katonát kér a tanításra, maga igazolására jelentéséhez Dobozi Ferenc hadnagy tudósítását rekesztvén, melyben a fegyvergyakorlattóli vonakodásuk a meszesieknek újabban is jelentetik.

Ezen jelentés folytában Liptay János őrnagy azzal rendeltetett megbízni, miképp az elindulásra kirendelt századok rendezését sikerrel eszközöltetni igyekezzék s valamint mindenütt hol a kirendelt századok gyakorlati készülségük vagy éppen rendezésük hiányos, úgy különösen a Meszes helységében az illető szakaszbeli szolgabíró maga mellé vételével az indulásra kirendelt századot rendezze és a gyakorlati kötelességek teljesítésére a vidékből szedendő kiszolgált katona egyén alkalmazásával kinek miniszteri rendelet

szerint a helység által fizetendő 30 krajcár napidíj járand, hivatalos tekintélye és hatályos rendelet által eszközölje.

1848 október hó 29. napján Gencsy László másod alispán elnöklete alatt, Bükk Zsigmond, Dominkovics Lajos és Vadnay Lajos választmányi tagok jelenlétében Miskolcon tartott Borsod megyei honvédelmi választmányi ülésének jegyzőkönyve

81 A köröztetésre szükséges idő rövid volta miatt folyó hó 22-én meg nem jelenhetett némely egri járásbeli nemzetőri főtisztek a választmány előtt mai napon szinte megjelenésén, miután elnök másodalispán Gencsy László s őrnagy Liptay János erélyesen szívükre kötötték, hogy a vezényletük alatt lévő nemzetőröket, és altiszteket szigorú fegyelem alatt tartva, mindenképpen buzdítani, a fegyverekben mentől többször oktatni és gyakorolni s egész buzgalommal a kiszállással elkészíteni úgy igyekezzenek, hogy mihelyt a kiszállásra felhívó rendelet érkezendik, a nemzetőrség a kiszállásra mind késznek, mind hajlandónak tapasztaltathassék. A jelen volt főtisztek kötelességük hű és pontos teljesítését szinte megígérve oszlottak el.

82 Zemplén megye közönsége az iránt keresvén meg bennünket, hogy mivel hazánk jelen viszonyai között, a gyökeres orvoslást igénylő fordulatokban egymással ellentétben álló rendelkezések teljesítéséből keletkező rendetlenségek elmellőzésére semmi sem kívánatosabb, mint hogy a hatóságok intézkedéseit egyetértés jellemezze, a jelen aggasztó pillanatban a megye állásáról, a netalán komolyabb mozgalmak elfojtására tett intézkedéseinkről most, s ezentúl is folyamatosan tudósítanak, úgyszintén ha a tudatott körülmények változásának, azoknak miképpen lett változásairól is értesítenek.

A megkereső tisztelt megye, szükséghez képest úgy az előállható körülményekről, vagy azoknak változásáról, mint szinte teendő intézkedéseinkről is esetenként barátságosan tudósítani rendeltetett.

83 Központi szolgabíró Vadnay Barna és esküje beadott hivatalos tudósításához kapcsolt várostanácsnoki bizonyítvánnyal s vándor könyvecskével folyamodó Nagy Jánosnak családi gondokkal túlterhelt állapota s korosabb volta teljesen igazoltatván.

A folyamodó kérelméhez képest a kiszállás terhe alól a hadügyminiszteri rendelet értelmében is felmentetik.

1848. év Mindszent hava 31. napján Miklós Ferenc első alispán elnöklete alatt, Dominkovics Lajos és Vadnay Lajos választmányi tagok jelenlétében Miskolcon tartott Borsod megyei honvédelmi választmányi ülésének jegyzőkönyve

84 Felolvastatott gróf Károlyi Ede őrnagy és parancsnok úrnak folyó hó 30-án kelt levele, melyben az Országos Honvédelmi Bizottmány elnöke Nyáry Pál által Pesten folyó hó 28-án kiadott azon nyílt rendelet másolatának közlésével, mi szerint tisztelt őrnagy s parancsnok úr seregével s rendelkezése alatt álló 8 ágyújával a Királyhágón túli lázadás lecsillapítására Miskolcra Erdély felé indulván, meghagyatik minden hatóságoknak és községeknek melyen keresztül vonul, hogy seregének szekerekeni szállítása, s szükséges élelmezésseli ellátása végett, mindenekben segédkezeket nyújtsanak, egyszersmind pedig disposibilis nemzetőreinket rendelkezése is vezénylete alá bocsássák, hogy ekként nagyobb erővel és biztosabban megkezdődhessenek a szükséges hadi működések.

Azt hagyja meg, hogy az első alispán a megye részéről azonnal 500 emberből álló nemzetőr sereget úgy gyűjtsön össze, hogy azok a lehetőségig lőfegyverrel felszerelve legyenek,

ha pedig a fegyverek megszerzése rögtöni indulását gátolhatná, a megyében lévő magánosok fegyvereit nyugtatvány mellett szedje be, és azzal ellátva november 5-ig azon 500 emberből álló sereget küldje be Miskolcra. Továbbá felszólítja ezen honvédelmi választmányt, hogy a birtokában lévő 4000 kaszát háború végéig nyugtatvány mellett úgy adja át, miszerint használat után visszaszolgáltatja, az elveszettek árát pedig az állomány fogja megtéríteni és hogy azon 500 ember ruhabelivel lehetőleg Úgy legyen ellátva, hogy a téli idő viszontagságait kiállhassa.

Ezen rendelet következtében, miután folyó hó 29-én hozott végzésünk által a felvidéki kiszállásra az illető századok már kijelöltettek, azoknak kimozdulása csak ideiglenesen van felfüggesztve, jóllehet a haditanácshoz felterjesztett alapos okainknál fogva nemzetőreinknek a kiszállástól általában leendő megkíméltetését kértük, s azt bizton várjuk is, nehogy azonban Borsod a hátrákodás vádjával avagy csak távolról is illettethessék, az erdélyi mozgalmak lecsillapítására jelenleg kívánt 500 főnyi sereg összeállítására az egri járásból a szomolyai, novai és ostorosi 8. századból 250-et és a daróczi, sályi, kácsi, mezőnyárádi és tardi 4. századból szintén 250 egyén illető tisztjeikkel együtt kirendeltetik.

Egri járásbeli helyettes főszolgabírónak meghagyatván, hogy a most nevezett századoknak illető századosait tüstént értesítse, miszerint ők ezen rendeletet századaiknak tudokra adván, azokból a fönt megállapított mennyiséget erélyességüktől várható legcélszerűbb módon összeállítva jövő hó 5-ig úgy tartsák készen, hogy midőn gróf Károlyi Ede őrnagy s parancsnok úr által kívántatni fog, azok vezérletük alatt Liptay János őrnagynak teendő jelentés mellett aki rendelendő helyen összehúzódhassanak, s a kiindulás idejétől számítandó öt hétre a haza védelmére lándzsákkal, kaszákkal s akinek magának van lőfegyverrel is, felkészülve útnak indulhassanak.

Egyébiránt bármennyire óhajtván is a választmány, az őrnagy parancsnoki hagyomás⁷⁸ minden ágainak teljesen eleget tételni annyival inkább, mivel Borsod eddig sem rettent vissza a hazafiúi áldozatok tételétől, mivel azonban a lőfegyverek és pénzerő teljes hiánya miatt 500 nemzetőrnek lőfegyverrel s ruhabelivel leendő kiállítására, miután a magánosoktól a fegyverek régiebb miniszteri rendelet nyomán már beszédettettek, a lajtai táborban lévő nemzetőreink között ki is osztottak, jelenleg pedig 88 darab használhatatlan puskánál és 50 darab kiigazítandó pisztolynál több nincsen, ránk nézve a lehetőség határán túl esik.

Tisztelt őrnagy s parancsnok úr, valamint a föntebbi körülményekről s határozotunkról, úgy arról is hogy a 4000 darab kasza a már közelebb feljelentett okokon felül, a naponként felmerülő zavaroknál fogva a belbátorság veszélyeztetése nélkül a megye kebeléből ki nem adathatik, sajnosan értesíteni rendeltetett.

85 Szabó Gyula miskolci 4. századbéli nemzetőr, tanári sorsa tekintetéből a miniszterelnöki rendelet 2. paragrafus B pontja tartalmához képest magát a kiszállást terhe alól fölmentetni kérvén.

Miután folyamodó akadémiai rajz és festészeti tanár, részint a helybeli ágostai hitvallásúak középtanodájabeli felügyelő s tanárok szerint a leánynevelő közintézet vezér oktatója által kiadott állami bizonyítványokkal nélkülözhetetlen tanári állapotát eléggé igazolta, a kiszállás terhétől a felmutatott miniszterelnöki rendelet értelmében feloldoztatik.

86 Glatter Izsák annak előadásával, hogy ő a megyétől a Reviczky féle magtárból 200 köből gabonát megvásárolván, s arra 200 ezüst forint felpénzt már ki is fizetvén, Slachtig István biztos azon mennyiséget comissió nélkül számára kiméretni nem akarja, az általa megvett gabona mennyiségi kiadatásáért esedezik.

⁷⁸ Hagyomás: megbízás, meghagyás, rendelés, parancsolás

A haza jelen viszonyai között a körülmények rohanó fordulatait előre tudni nem lehet, miután a Reviczky féle magtárban volt gabona mennyiséget az újoncok élelmezése, mi bármiféle kereskedési magánérdeket is megelőz, tökéletesen felemésztette, a folyamodó kérelme nem teljesíthető, 200 ezüst forint felpénze illető kamatjával együtt a folyamodónak visszafizettetni rendeltetvén.

Szakirodalom

Benda 1982 = Benda Kálmán (főszerk.): Magyarország történeti kronológiája. III. 1982. Akadémia Kiadó, Bp.

Dobrossy 1998 = Dobrossy István (szerk.): Borsod és Miskolc 1848-1849-ben. Naplók, töredékek, visszaemlékezések. Borsod-Abaúj-Zemplén Megyei Levéltár, 1998, Miskolc.

Hermann 1996 = Hermann Róbert (szerk.): Az 1848–49. évi forradalom és szabadságharc története. VIDEOPONT Kiadó, 1996, Bp.

Rózsa 2023 = Rózsa György Gyula: „A király, haza, önállóság és szabadság közös veszélyeit híven rajzolva...” Az 1848-as szabadságharc történeti forrásai Borsod vármegye bizottmányi jegyzőkönyveiben 1848. október 1–14. Levéltári Évkönyv. Új folyam. 2023. 126-140.

Levéltári források

HU-MNL-BAZVL-IV.601.a. Magyar Nemzeti Levéltár Borsod-Abaúj-Zemplén Vármegyei Levéltára, Borsod vármegye Közgyűlésének, Törvényszékének, Bizottmányának és Központi Választmányának iratai, Közgyűlési és törvényszéki jegyzőkönyvek 1848–1849

HU-MNL-BAZVL-IV.601.b. Magyar Nemzeti Levéltár Borsod-Abaúj-Zemplén Vármegyei Levéltára, Borsod vármegye Közgyűlésének, Törvényszékének, Bizottmányának és Központi Választmányának iratai; Közgyűlési iratok 1848–1849

HU-MNL-BAZVL-IV.602.b. Magyar Nemzeti Levéltár Borsod-Abaúj-Zemplén Vármegyei Levéltára, Borsod vármegye kormánybiztosának iratai, Honvéd iratok 1848–1849

BODOVICS ÉVA

A FILOXÉRAVÉSZ ZEMPLÉNBEN – ÁTTEKINTÉS

Jelen tanulmány a hazai filoxéravész elleni hatósági intézkedéseket kívánja bemutatni összefoglaló módon, illetve a fertőzésnek leginkább kitett területek egyikének, Zemplén vármegyének reakcióit az 1870–1880-as évek során. A vármegyei levéltári források vizsgálata arra hívja fel a figyelmet, hogy a kártevő elleni védekezés sikere nem feltétlenül a központi hatósági intézkedéseken múlott, sokkal nagyobb szerepe volt az egyes települések és azok lakói hozzáállásának.

Amikor 1872-ben a dél-ausztriai klosterneuburgi szőlészeti és borászati szakiskola szaporító telepén oly mértékben elterjedt az új rovarfertőzés, a filoxéra,¹ hogy azt már nem lehetett tovább titokban tartani, páni félelem söpört végig az Osztrák-Magyar Monarchia szőlőbirtokosai között. A nagyfokú ijedséget egyrészt az okozta, hogy már az országban is felütötte a fejét az a még mindig ismeretlen kórokozó, amely Franciaországban már több száz hektárnyi szőlőt pusztított ki, s még nem tudtak hatásosan védekezni ellene, másrészt az, hogy a klosterneuburgi telepről vásárolta csemetéit a hazai szőlősgazdák jelentős része.

Az új rovarkártevőt² 1854-ben fedezték fel az Egyesült Államokban, ahol a szőlőnövénnyel levélzetét károsította: kis csápjával a szárából és levelekből szívta ki az éltető nedvet. Csak néhány évvel később vették észre, hogy a fajnak egy föld alatt élő, a szőlő gyökerét szívó változata is létezik. Ez azonban az amerikai ültetvényekre nem jelentett veszélyt, lévén, hogy ott őshonosnak számít, annál inkább az európaiakra. Ugyanis érdekes módon az európai fajták kevésbé bizonyultak ellenállóknak a gyökérlakó rovarral szemben, mint a levéllakóval, így amikor az Amerikából vásárolt új szőlőfajták megjelentek Európában, a növényvel együtt behurcolt filoxéra megfelelő gazdanövényre talált az európai szőlőfajtákban. Az amerikai vesszők behozatala a bővebb és zamatosabb termés reményében történt, ugyanis a termelők meg akartak felelni a piac által generált igényeknek. Azt azonban nem sejtették, hogy ezzel egy olyan folyamat indul el, amely a teljes európai szőlőállomány kicserélődéséhez, valamint a szőlészet és borászat radikális átalakulásához vezet.

E tanulmány célja, hogy áttekintést nyújtson a filoxéravész hazai kezelésének történetéről, s közelebbről megvizsgálja a Zemplén vármegyei eseményeket. Zemplénben, hasonlóan a jelenhez, a 19. század utolsó harmadában is meghatározó ágazatnak számított a mezőgazdaságon belül a szőlőtermesztés, és az itt termelt szőlő minőségére nézve a

¹ A kártevő teljes megnevezése *Phylloxera vastatrix*, azaz pusztító filoxéra. A filoxéra kifejezés a latin *phylloxera* állatnévből származik, amely a görög *phylon* („levél”) és *xerosz* („száraz”) jelentésű szavak összetétele utalva a rovar által okozott kártételre, azaz a szőlőlevelek korai elszáradására és lehullására. A kifejezést Jules Émile Planchon, francia botanikus alkotta meg a már ismert *Phylloxera quercus* (tölgyfa filoxéra) után.

² A filoxéra egy zöldessárga színű, 1,5 mm nagyságú rovar. Biológiai ciklusa kétéves, levéllakó és gyökérlakó nemzedékek sorából áll. A levéllakók nem okoznak különösebb kárt az európai szőlőkben, viszont a gyökérlakó alak szívókájával a szőlő gyökerén keresztül szívja annak nedveit. A szívás hatására dudorok, megvastagodások keletkeznek a gyökérszöveten, ezáltal csökken a növény tápanyag- és vízfelvevő képessége, és végül elhal. A föld feletti részen a növény levelének sárgulása, az elgyengült vesszők, a töpörödött bogyók utalnak a fertőzés jelenlétére.

legjobbnek számított az országban.³ A filoxéra megjelenése ezért komoly kockázatot jelentett nemcsak a helybeliek megélhetésére, hanem a vármegye presztízisére nézve is. Éppen ezért a fertőzés terjedése ellen tett intézkedések nyomkövetése és a lakossági reakció feltárása történeti fontossággal bír. Mivel a kutatás jelenleg még kezdeti szakaszában jár, ezért inkább egy általános kép felvázolására vállalkozom, a megyei és járási szintű intézkedésekre koncentrálva, míg az egyes települések reakciói, a filoxérajárvány mikro-szintű hatásai egy későbbi tanulmány témájául szolgálnak majd.

A dél-franciaországi kertekben 1865-ben figyeltek fel először a filoxéra jelenlétére, és habár a fertőzés évről évre egyre nagyobb területen pusztított, a francia kormány mégsem vette komolyan azt, mondván, hogy elsősorban a legyengült szőlőket támadja meg a kártevő, a megfelelően gondozottakat érintetlenül hagyja, s idővel a növények majd úgyszólván ellenállóvá válnak vele szemben, mint ahogy azt más betegségeknél is megfigyelték. Tehát nem fordítottak kellő erélyt a hatósági intézkedésekre, a védekezés terheit a szőlősgazdákra hárították. Mire 1875-ben, látva az egyre jelentősebb pusztítást, a szőlészeti termékek korlátozását írta elő a francia kormány, a fertőzés már túljutott a határokon.

A franciával ellentétben a magyar kormány komolyabban vette a fertőzést, így amikor szembesültek azzal, hogy egyre inkább terjed a kór Franciaországban, 1872. április 6-án a földművelési-, ipar- és kereskedelemügyi miniszter körrendeletben hívta fel a figyelmet a filoxérra. Bár ekkor még nem volt köztudott a klosterneuburgi telep fertőzöttsége, tehát a Monarchiában hivatalosan még nem jelent meg a fertőzés, a minisztérium elkerülhetetlennek tartotta, hogy az előbb-utóbb nálunk is megjelenjen, így az említett körrendeletben arra kérte a termelőket, hogy azonnal értesítsék a minisztériumot, ha felfedeznék a filoxéra jeleit. Pár nappal később, április 20-án pedig egy következő körrendeletben a francia és az olasz vesszők behozatalának veszélyeire figyelmeztettek, ugyanakkor az importot egyelőre nem tiltották meg. A komolyabb lépés megtételétől – azaz a szőlővesszők kereskedelmének beszüntetésétől – még ódzkodtak; 1873-ban csak a gyökeres, majd 1874-ben a sima (gyökér nélküli) szőlővesszők importját is megtiltották, beleértve Ausztriát is.⁴ A hezitálás háttérében részben az állhatott, hogy nem akarták akadályozni az ország életében oly jelentős szőlőtermesztést és -kereskedelmet, részben pedig az, hogy nem mérték fel reálisan a veszélyt.

Amikor 1874-ben fény derült a klosterneuburgi telep fertőzöttségére – ekkor már a környékbeli szőlők is pusztulni kezdtek, így nem tudták tovább titokban tartani a helyzetet –, a földművelésügyi miniszter elrendelte, hogy írják össze azokat a termelőket, akik 1869 és 1874 között a telepről vásároltak szőlővesszőket. A szakiskola üzleti könyvei alapján összeállított listát megküldték valamennyi törvényhatóságnak és gazdasági egyesületnek, s a sajtó útján felszólították az érintetteket, hogy senkinek se adjanak szaporítóanyagot a gyanúsnak ítélt szőlőikből.⁵ De nemcsak a fertőzött osztrák telepről származó csemeték összeírását rendelték el, hanem a francia és olasz importból származókat is. Fel akarták térképezni a lehetséges gócpontokat, hogy idejében megfékezhesék a betegség terjedését. Ezzel azonban elkéstek, hiszen a klosterneuburgi telepről, valamint a külföldről származó fertőzött vesszők évek óta az országban lehettek. Nem sokkal később, egy 1875

³ Keleti Károly a szűken vett Magyarország 47 bortermelő vármegyéjéből Zemplént az egyedüli kiváló bormegyének nevezte. Keleti 1875, 35.

⁴ 22119/1874. sz. földművelés-, ipar- és kereskedelemügyi miniszter körrendelete valamennyi törvényhatóságnak. Budapest, 1874. dec. 15.

⁵ 22333/1875. sz. földművelés-, ipar- és kereskedelemügyi miniszter körrendelete valamennyi törvényhatóságnak. Budapest, 1875.

szeptemberében megejtett vizsgálat alkalmával felfedezték az „első” filoxérával fertőzött szőlőt a Magyar Királyság területén, Pancsova (Torontál vármegye) határában. A hetven hektárt érintő pancsovai filoxéravész tárgyában rövidesen értekezletet hívtak össze a Magyaróvári Gazdasági Akadémia, a vincellérképzők tanárai, valamint a Bel-, az Igazságügyi és a Földművelésügyi Minisztérium képviselőinek részvételével. Elrendelték, hogy a pancsovai szőlőket zár alá kell venni, s a város határát a szőlőtőkének semelyik része (vessző, levél, gyümölcs) sem hagyhatja el, amíg a fertőzés meg nem szűnik.

Igen ám, de a „szakértők” teljes mértékben tanácstalanok voltak, miként lehetne a kártevőt elpusztítani anélkül, hogy maga a szőlő is elpusztulna. Hiába telt el ugyanis több mint tíz év a filoxéra európai megjelenése óta, nem sikerült hatásos gyógymódot kidolgozni ellene. A francia kísérletek is mind kudarcba fulladtak, s a Klosterneuburgban a felfedezéstől eltelt két év alatt alkalmazott módszerek sem vezettek eredményre, így végül a pancsovai szőlőtelep kiirtása mellett döntöttek. A franciák által alkalmazott egyik módszer a szőlőültetvény vízzel történő elárasztását jelentette, ugyanis megfigyelték, hogy ha az ültetvény 50–70 napig áll 20–25 cm-es vízben, a kártevő elpusztul, a szőlő viszont túléli. Az eljárás hazai körülmények között – érthető módon – nem terjedt el, hiszen egyrészt a nagy költséggel fúrt kutak nem tudták produkálni a kellő vízhozamot,⁶ másrészt mivel az ország szőlőültetvényeinek túlnyomó többsége domboldalon feküdt, a kivitelezésre csekély siker mutatkozott. Ráadásul, ha eredményre is vezetett volna, semmi sem garantálta, hogy a fertőzés nem újul ki ismételten.

A másik lehetséges megoldást a szénkénnel való kezelés, más néven gyéritéses eljárás jelentette. Ennek során egy nagyméretű fecskendővel szénkénnel juttattak a szőlő gyökeréhez, hogy a mérge elpusztítsa a kártevőt. A módszer elviekben nem tett kárt a szőlőben, hacsak nem adagolták túl a vegyszert. Ezért a szénkénnel végzett kísérletek jobbra arra irányultak, hogy megállapítsák az alkalmazandó megfelelő mennyiséget.

Végül pedig a radikális megoldást a kiirtás jelentette. A szőlők kivágásának szükségessége, illetve kivitelezése körül számos vita folyt. Komoly érdekellentét feszült a hatóság és a szőlősgazdák között a kérdést illetően. Érthető módon a gazdák mindent meg akartak tenni, hogy elkerüljék a teljes kiirtást, a hatóság viszont – a közjó érdekében – a fertőzés megállítására törekedett. A kivágást ellenzők a francia gyakorlat sikertelenségét hozták fel érvként, hogy ott is megpróbálkoztak vele, mégsem vezetett eredményre. Helyette inkább a talaj trágyázását és tápsózását, azaz a növények felerősítését tartották megfelelő megoldásnak. A szakértők viszont arra próbáltak rámutatni, hogy az irtásnak addig van értelme, amíg a fertőzés egy kicsi, könnyen lokalizálható területre koncentrálódik, viszont olyan nagy térségekben, mint ahogyan az Franciaországban is volt, már nem lehet ezzel a megoldással gátat vetni a terjedésnek. Hogy eredményes legyen az irtás, annak szakszerűen kell történnie: a tőkéket maradéktalanul ki kell szedni és el kell égetni, a talajt pedig szénkénnel kell fertőtleníteni. Ha valamelyik lépés kimarad, vagy nem megfelelően történik, akkor a kórokozó tovább él.

Ezt a módszert írta elő az első magyarországi filoxératörvény is (1876. évi XXIX. tc.), amely elrendelte a pancsovai szőlők kiirtását. Az érintett termelők kárpótlást kaptak a szőlőért, és a föld is a birtokukban maradt, ugyanakkor előírták számukra, hogy nyolc évig nem telepíthetnek rá szőlőt. A pancsovai szőlősgazdák kérelemmel fordultak a Pénzügyi Bizottsághoz, amelynek feladata lett volna az irtáshoz szükséges pénzösszeg előteremtése. A gazdák amellet érveltek, hogy bár a beteg tőkék kevesebbet teremnek, mint korábban,

⁶ A Fehértemplom határában lévő 30 katasztrális hold fertőzött szőlőnél végeztek ilyen kísérletet. Soós 1989, 700.

de egy-egy tőke kiszáradása miatt nincs értelme az öszzest kivágni. Tartsák fenn továbbra is a zárlatot, hogy megakadályozzák a terjedést, de hagyják inkább rájuk a védekezést, s ne hozzanak határozatokat a megkérdésük nélkül.⁷

A Pénzügyi Bizottság végül is nem támogatta a 80 000 forintnyi póthitel megadására vonatkozó törvényjavaslatot, amiből az irtásokat folytatták volna, de nem a pancsovai szőlőbirtokosok kérelme miatt, hanem a kivágást ellenző szakértők érvei, valamint a nemzetközi gyakorlat (1877-ben már csak Németországban éltek az irtás módszerével) győzte meg őket.

A sikertelen védekezés miatt a fertőzés egyre jobban terjedt a kontinensen (Franciaországban 1877-ben már több mint 650 000 hektárt érintett),⁸ a nemzeti szintű intézkedések nem tudtak gátat szabni neki, ezért szükségessé vált, hogy nemzetközi szintre emeljék a munkálatokat. Ennek érdekében 1877. augusztus 6. és 18. között egy Lausanne-ban megrendezett konferencián ültek össze Ausztria, Franciaország, Magyarország, Németország, Portugália és a házigazda Svájc képviselői, hogy megvitassák a szükséges lépéseket. A rovarügyi kérdésekkel foglalkozó testület elkészült a filoxéra biológiai jellemvonásainak feltérképezésével, így ezt a tudást megoszthatták az érintettekkel. Emellett javaslatot dolgoztak ki a terjedés megfékezésére: 1. kisebb foltokban jelentkező filoxéra esetén a szőlő gyökeres kiirtása, 2. a megtámadott terület 5–6 héten át tartó víz alatt tartása, 3. a szőlő gyökérzetének homokkal való borítása, 4. a filoxérának ellenálló amerikai szőlőfajták telepítése.

A Lausanne-ban rögzített határozatok megvalósulása érdekében egy évvel később, 1878 szeptemberében ugyancsak Svájcban, de ezúttal Bernben gyűltek össze az érintett országok küldöttei, hogy egy olyan nemzetközi egyezményt kössenek, amely egységesíti a szükséges óvintézkedéseket. Az egyezményben foglaltakat a magyar kormány az 1880. évi I. és II. törvényekben rögzítette. Mivel a törvény elfogadásával egy időben nem került sor a magyar kormányra háruló feladatok kidolgozására, ezért az 1880. évi II. tc. csak ideiglenes intézkedéseket tartalmazott, s az egyezmény által előírt kötelezettségek teljesítésére két év türelmi időt biztosított.

A lausanne-i konferenciáról hazatérő magyar küldöttek beszámolója alapján a földművelésügyi minisztérium 1877. október 27-én tanácskozást tartott, hogy meghatározzák a konferencia ajánlására épülő feladatok körét. Legelső lépésként a fertőzött területek feltérképezésére és zár alá helyezésére volt szükség, ezért a földművelésügyi miniszter képviselője a szaktanácsadói feladatokat ellátó Országos Phylloxera Bizottság létrehozását, valamint egy pancsovai megfigyelőállomás felállítását javasolta. A borvidékek közvetlen felügyeletét pedig a Megyei Phylloxera Bizottságok látták volna el.⁹ Továbbá javaslat született arra is, hogy a filoxérorvar biológiai tulajdonságait kis füzet formájában ismer-tessék meg a jelentősebb szőlőgazdákkal, illetve megegyeztek arról is, hogy a fertőzött ültetvényeket területi zónákra osztják, s csak ezeken kívül engedélyezik a szőlészeti termékekkel való kereskedést.

1878 és 1879 folyamán a szőlők ellenőrzését végző szakemberek felkeresték azokat az ültetvényeket, ahova külföldről importált vesszőket telepítettek. Így derült ki, hogy a klosterneuburgi telep mellett egy másik jelentős gócpont is létezett: a kassai Mathiasz

⁷ Soós 1989, 683.

⁸ HU-MNL-OL K 168-1881-5-21704 dr. Horváth Géza jelentése a fertőzésről az Országos Phylloxera Bizottság részére. Budapest, 1881. aug. 21.

⁹ HU-MNL-OL-K 168-1882-5-44348 Jelentés a phylloxera-Ugyben 1872. évtől 1880. év végéig a FIK által tett intézkedésekről. Budapest, 1881. Az 1877. okt. 27-én tartott phylloxera-értekezlet jegyzőkönyve.

János szőlőiskolájából 45 törvényhatósági terület 179 gazdasága vásárolt a fertőzött import szőlővesszőből.¹⁰ Ennek hatására az 1879. október 21-én megjelent körrendeletben a földművelésügyi miniszter az egész ország területén megtiltotta a szőlővesszők forgalmát, illetve elrendelte, hogy a Mathiász Jánostól vásárolt szőlőtőkékét rendszeresen ellenőrizzék. Hogy elkerüljék a hasonló eseteket, a minisztériumban nyilvántartásba vették a szőlővessző-kereskedőket, a kertjeiket pedig zárlat alá helyezték.¹¹

A helyzet súlyosbodásának hatására a földművelésügyi minisztérium újabb szakértői tanácskozást hívott össze, azonban ekkor sem sikerült egységes álláspontot kialakítani a védekezésre vonatkozóan. A pancsovai kudarc ellenére továbbra is középpontban állt az irtás, de csak a fél holdnál kisebb szőlők esetében. A nagyobb területeknél engedélyezték a szénkénegezés kipróbálását, hogy a szőlők ne pusztuljanak el. Bár már a két évvel korábbi lausanne-i konferencia javasolta az ellenálló amerikai szőlők telepítését, Magyarországon csak most került sor arra, hogy határozzanak a rezisztens amerikai és ázsiai fajták beszerzéséről.

Az új védekezési lehetőségként megjelenő szénkénegezésről hamar kiderült, hogy sikeressége nagyban függ a talaj minőségétől. Ezt éppen a Borsod vármegyei Szendrő határában fekvő, kísérleti teleppé alakított gr. Csáky-birtokon tapasztalták, ugyanis az 50–60 holdnyi, sziklás talajú fertőzött szőlőben a szénkénegezés nem járt a várt eredménnyel.¹²

A berni egyezményt becikkelyező törvény létrehozta az Országos Phylloxéra Bizottságot is, amelynek feladata volt többek között a filoxérával fertőzött területek felügyelete, a filoxéra vizsgálatok révén történő azonosítása, valamint a rovar irtása körüli teendők ellátása. Emellett a Bizottság hatáskörébe tartozott a fertőzött területek határainak megállapítása, illetve a szőlészeti termékek és kertészeti növények szállításának szabályozása.

A filoxéra kezelésének hatékonysága nagyrészt az ismeretek megszerzésén és átadásán múlt. Az ország, sőt a kontinens egy olyan kártevővel állt szemben, amelyről lényegében semmit nem tudott, így a védekezési módszerek is inkább csak próbálkozásokon alapultak, nem pedig tudományosan bizonyított eljárások voltak. Éppen ezért szükséges volt, hogy kísérleti telepeket hozzanak létre, ahol nemcsak a betegség jellegzetességeit figyelheték meg, hanem a szóba jöhető kezelési módokat is kipróbálhatták. Ezért létrehozták az Országos Phylloxéra Kísérleti Állomást, amelynek vezetésére a Zemplén vármegyei járás-orvost, dr. Horváth Gézát kérték fel.

A kártevő felismerése is szaktudást igényelt olyan értelemben, hogy meg kellett tudni különböztetni a jeleket más betegségektől, s egyértelműen azonosítani kellett a rovar jelenlétét. Csak ennek a tudásnak a birtokában volt esély a hatékony cselekvésre, ám kevesen voltak azok, akik rendelkeztek ezen ismeretekkel. Ezért mindenképpen szükség volt egy kiterjedt oktatási mechanizmus működtetésére az egyéb intézkedésekkel párhuzamosan. Már viszonylag korán, 1879-ben Herman Ottó tanulmányt írt az új szőlőbetegségről,¹³ amelyet 1880-ban több példányban meg is küldtek valamennyi, szőlőterülettel rendelkező törvényhatóságnak, hogy az érdekelt, kiemelten pedig a

¹⁰ HU-MNL-OL-K 168-1882-5-44348 Jelentés a phylloxera-ügyben 1872. évtől 1880. év végéig a FIK által tett intézkedésekről. Budapest, 1881. 25202/79. sz. FIK körrendelet valamennyi törvényhatóságnak. Budapest, 1879. okt. 2.

¹¹ Uo. 26222/79. és 26692/79. sz. FIK körrendelet valamennyi törvényhatóságnak. Budapest, 1879. okt. 21., továbbá 27521/79. sz. FIK körrendelet valamennyi törvényhatóságnak. Budapest, 1879. okt. 24.

¹² HU-MNL-OL-K 168-1882-5-44348 Az Országos Phylloxera Bizottság nyolcadik ülésének jegyzőkönyve. Budapest, 1880. jún. 5.

¹³ Herman 1879.

borkereskedőkkel szoros kapcsolatban álló szőlőbirtokosok között osszák ki.¹⁴ A termelőknek tanfolyamokat szerveztek, hogy fel tudják ismerni a betegség jeleit, s megismertették őket az alkalmazható „gyógymódokkal”. Emellett röplapokon, kiadványokban is terjesztették az új ismereteket.

Mivel a Földművelésügyi Minisztérium szakértői kevesen voltak ahhoz, hogy ellenőrizni tudják az ország valamennyi fertőzés-gyanús szőlőültetvényét, arra kérték a Vallás- és Közoktatásügyi Minisztérium vezetőit, hogy a felügyeletük alá tartozó középiskolákban a természetrajzot oktató tanárok segítségét is igénybe vehessék. A felkért pedagógusok 1880 júliusában Kassán, Péren, Tahitótfalun és Versecen tanfolyamokon vettek részt, ahol megismerkedtek a filoxéra alapvető sajátosságaival. Az így kiképzett 42 tanár és a Földművelésügyi Minisztérium 18 alkalmazottja tíz héten keresztül járta az ország különböző pontjait, melynek során összesen 324 000 katasztrális hold szőlőt ellenőriztek, és 35 helységben bukkantak a filoxéra nyomaira.¹⁵ A következő évben további 108 000 katasztrális holdat vizsgáltak meg, s újabb 15 helyen találtak filoxérát. A fertőzött helyeket azonnal zárlat alá helyezték, s a kisebb kiterjedésű területeken megkezdték a szénkénnel való mentesítést.

Emellett az öt borászati kerület élére vándortanárokat neveztek ki, akiknek feladata a területük bejárását, valamint az ottani szőlőművelés és borkészítés szokásainak feltérképezését, a szőlőművelésről és a kértevők elleni védekezésről szóló előadások tartását foglalta magába. A borászati kormánybiztos, Miklós Gyula felügyelete alá tartozó vándortanárok ügyeltek arra, hogy egy-egy vidék ültetvényeibe azok a szőlőfajták kerüljenek, amelyek leginkább megfelelnek a helyi talaj- és éghajlati viszonyoknak. A kormányzat ezzel próbálta magasabb szintre emelni a hazai szőlőtermesztést és borkezelést, hogy biztosítsa a filoxéra elleni védekezéshez és az újjátelepítéshez szükséges anyagi háttérrel.¹⁶

Az Országos Phylloxera Bizottság időközben, 1880. június 19-én feloszlatta önmagát, és 1881 januárjában újjáalakult, mert úgy vélték, hogy a régi keretek között nem tudták felvenni a harcot az egyre jobban terjedő kórral. Az Országos mellett, amely mindössze kétszer ülésezett egy évben, egy ún. Állandó Phylloxera Bizottság is működött 12 taggal, amely az Országos Phylloxera Bizottság ülései között látta el a feladatokat, illetve felügyelte a Phylloxera Kísérleti Állomást is. Az Állomás vezetője, Horváth Géza Emrich Gusztáv társaságában külföldi tanulmányútra indult, hogy közvetlen tapasztalatokat szerezzenek az ellenálló amerikai fajtákról és a homoki szőlőtermesztésről.¹⁷ Az út meggyőzte őket arról, hogy érdemes és szükséges a filoxérának ellenálló amerikai őshonos szőlőfajták szaporítóanyagának beszerzése és hazai elterjesztése. Ezért még augusztusban Amerikába indult Nedeczky Jenő, Zala megyei szőlőbirtokos, a Magyaróvári Gazdasági Akadémia tanára, hogy a legalkalmasabb szőlőfajtákból szaporítóanyagot vásároljon. A szőlész rövid idő múlva több mint 100 ezer darab vesszőt és egy doboz szőlőmagot rendelt meg.¹⁸

Annak érdekében, hogy megbizonyosodjanak az amerikai szőlővesszők hazai viszonyok közötti ellenállóságáról, valamint a különböző kezelési módok eredményességéről, kísérleti telepek felállítását határozták el Magyarországon. Mivel az Országos Phylloxera Bizottság tagjai nem tudtak megegyezni a telepek helyéről, ezért a földművelésügyi

¹⁴ HU-MNL-BAZVL-IV.2405.b. 439/1883.

¹⁵ HU-MNL-OL- K 168-1881-5-21700 Miklós Gyula borászati kormánybiztos jelentése a FIK részére. Budapest, 1881. jan.

¹⁶ Soós 1989, 702.

¹⁷ HU-MNL-OL-K 168-1880-5-39 Emich Gusztáv jelentése a FIK részére a filoxéra ügyben szerzett külföldi tapasztalatairól. Budapest, 1880. okt. 25.

¹⁸ Soós 1989, 695.

miniszter jelölte ki azokat. Így jött létre Gomba község határában a tíz katasztrális holdnyi, filoxérával lepett szőlőből álló ún. farkasdi kísérleti telep, amelyet 15 évre vettek bérbe a községtől. A másik telepet Borsodban, a gróf Csáky László által ugyancsak 15 évre díjmentesen átengedett hét katasztrális hold nagyságú szendrői szőlőben hozták létre. Mivel mindkét szőlő már fertőzött volt, ezért ezeket nem használhatták az amerikai vesszők szaporítására, hanem inkább a vegyszeres eljárások kipróbálására alakították ki az itteni parcellákat. A homoki szőlőkultúra-kísérletekre a Rákospalota határában lévő futóhomok bérbevétele kínálkozott mint legolcsóbb megoldás, ugyanis a területet az istvántelki földművesiskola kezelte, melynek tulajdonosa az Országos Magyar Gazdasági Egyesület volt, így a kilenc katasztrális holdnyi telepet gyorsan átengedték a köz érdekében. Az amerikai vesszőkből egyedül az istvántelki telepre vittek, de az Ausztriából és Franciaországból vásároltakból mindhárom telepre ültettek. Sőt, még ázsiai fajtákkal is kísérleteztek. A szőlőbirtokosok csak azután kaphattak a külföldi vesszőkből, ha azok filoxéramentesnek és ellenállóknak bizonyultak.¹⁹

A farkasdi és a szendrői telepen mindazokat a vegyszereket kipróbálták, amelyeket a központi felhívásra válaszként az ország egyes részeiről megküldtek, de egyedül csak a szénkéneggel történő kezelés mutatott eredményt.²⁰ A szénkénegezést a korábbi években nagyban hátráltatta az anyag magas ára, de miután megalakult a Kísérleti Állomás, az intézet költségvetése lehetővé tette, hogy 1881-ben 400 mázsát importáljanak Galíciából.²¹ A szénkéneget a farkasdi és a szendrői telepről osztották szét a szőlőbirtokosoknak, így Zemplén megyében gyorsabban és egyszerűbben juthattak hozzá, mint az ország távolabbi részein.

Az istvántelki futóhomok arra is lehetőséget nyújtott, hogy a homok kártevőmentesítő hatását is vizsgálják. Ezért filoxérával lepett szőlőtőkékét ástak ki a farkasdi telepről, és átültették az istvántelki homokos talajba. Az új környezetbe került kártevő – mindenki bámulatára – 18 nap alatt elpusztult. A homok ugyanis 75%-nál magasabb kvarctartalom mellett olyan laza szerkezetűvé válik, hogy a filoxéra járatai beomlanak, ezáltal gátolva a rovar életben maradását.

A munkálatok beindulásával fontossá vált, hogy országos szinten sikeressé tegyék a védekezést, ehhez pedig helyi szervezetekre volt szükség, melyek kézben tartják és ellenőrzik a szükséges feladatokat. Ennek érdekében jelent meg 1881. május 3-án az a miniszteri körrendelet, amely meghagyta, hogy minden törvényhatósági és járási székhelyen, valamint a háromszáz katasztrális holdnál nagyobb szőlőterülettel rendelkező községekben filoxérobizottságokat hozzanak létre. Az így életre hívott megyei, járási, városi és községi bizottságok munkájába bevonták a helyi szőlősgazdákat, orvosokat, gyógyszerészeket és tanárokat, néhol a lelkészeket is, azzal a céllal, hogy a kártevő korai felismerésével megakadályozhassák a filoxéra terjedését.²² A bizottságok feladata volt, hogy tavasszal és ősszel bejárják a hozzájuk tartozó szőlőterületeket, és egyben felügyelték a kártevő ellen hozott rendeletek betartását is. Ahol nem jöttek létre bizottságok, ott a helyi elöljáróság egy tagja a hegymester kíséretében évente egyszer, június 10. és 25. között járta be a szőlőskerteket. A jelentéseiket június 30-ig kellett megküldeniük a járási

¹⁹HU-MNL-OL-K 168-1881-5-21700 dr. Horváth Géza jelentése az Országos Phylloxera Bizottság részére. 1881. ápr. 3.

²⁰ Soós 1989, 697.

²¹ Soós 1989, 697.

²² HU-MNL-OL-K 168-1883-5-417 A Phylloxera továbbterjedésének meggátolása céljából teendő intézkedésekről szóló törvényjavaslat indoklása. Budapest, 1882. márc. 31., 7876/81. sz. FIK körrendelet valamennyi törvényhatóságnak. Budapest, 1881. máj. 3.

szolgabírónak. Ilyen jelentések jobbára Zemplén vármegyéből maradtak fenn, ahol a kiterjedt szőlőterületek okán sok helyen községi szinten is működtek filoxérabizottságok.²³

Hogy mennyire voltak megbízhatóak ezek a jelentések, az kérdéses. Minden bizonnyal volt egy eltitkolási szándék a községek részéről, amelyre abból a miniszteri körrendeletből következtethetünk, amely a bejelentés fontosságát és előnyeit részletezte. Az ugyanis felhívta a települések figyelmét arra, hogy a zár alá helyezett községek szabadon kereskedhetnek a többi, szintén zár alá helyezett községgel, míg a filoxéramentesnek jelentett községekbe sehonnan sem érkezhettek szőlővessző vagy a szőlő más része. Így előnyösebbnek bizonyult számukra, ha még idejében bejelentették a fertőzés jelenlétét vagy gyanúját. Ugyanakkor az is elképzelhető, hogy nem hamisan állították a filoxéramentességet, hanem – a fertőzésről szerzett ismeretek csekélysége miatt – egyszerűen nem ismerték fel annak jeleit, vagy összekeverték más szőlőbetegséggel.

A védekezést nagyban nehezítette, hogy a szőlőművesek és -birtokosok, néhol még az előljárók sem hittek a különféle módszerek sikerességében, illetve abban, hogy a filoxéra képes lenne a szőlőiket tönkretenni. Tállya község és környéke filoxérabiztosa, Crosse András például azt panaszolta a zempléni alispánnak, hogy „Eddigélé azon szomorú tapasztalatot tettem, hogy a legfőbb hatóság az egész phylloxera ügyet üres rémképnek tekintvén, a biztosokat semminemű támogatásban nem részesíti.”²⁴ Miniszteri rendeletre a zempléni alispán 1882-ben utasításba adta a szolgabírónak, hogy a járásuk területén tudakolják meg, jelentkezett-e valahol a filoxéra, s szükséges-e ellene óvintézkedést tenni, s ha igen, milyen formában. Ekkor – 1882 végén, 1883 elején – még sehol sem észlelték a kór felbukkanását. E tény rögzítése mellett ezek a jelentések azért is rendkívül érdekesek, mert tartalmazzák a községeknek az óvintézkedésekről vallott nézeteit. Szinte valamennyi település elutasította az irtás lehetőségét, nemcsak azért, mert meg akarták őrizni a szőlőiket, hanem azért is, mert nem tudták volna előteremteni annak költségét. Hasonló okból nem kértek a szénkénegezésből sem, hacsak a kormány nem biztosítja a szőlősgazdáknak a vegyszert ingyen vagy méltányos áron. A hatóságok pedig senkit sem voltak hajlandók kárpótolni az elvesztett szőlőért.

Krivostyán²⁵ szőlőbirtokosai például úgy nyilatkoztak, hogy amennyiben megjelenne náluk a filoxéra, nem fogják igénybe venni – az egyébként biztos eredményt nem garantáló, ugyanakkor drága – szénkéneges befecskendezést, erre a szomszéd szőlőbirtokosokat sem fogják felszólítani, sem pedig irtással terhelni a fertőzött szőlők tulajdonosait, inkább felhagynak az eddig is veszteségesnek számító szőlők művelésével.²⁶ Sztarán és Oreszkan hasonlóképpen vélekedtek: inkább a parlagon hagyás mellett döntenek majd, vagy esetleg irtás végett átadják a szőlőt a közegeknek, minthogy a nagy költséggel járó, de kevés jövedelmet hozó óvintézkedésekkel éljenek.²⁷ Hernádnémetiben pedig – az inkább csak a gyümölcs végett művelt – szőlőket szántóvá tervezték alakítani, ha a fertőzés náluk is megjelenne.²⁸ De még a Tokaj-Hegyaljához tartozó, s valóban elismert bortermelő Mád is úgy nyilatkozott, hogy „tekintettel azon specialis viszonyokra, hogy mi oly talajban s oly kősziklás hegyeken birjuk mesterségesen épített szőlőinket, mellyeken a védekezés épen

²³ HU-MNL-BAZVL-IV.2405.b. 7529/1881.

²⁴ HU-MNL-BAZVL-IV.2405.b. 10383/1882.

²⁵ 1899 után Gödrös, ma Órmező városrésze (Szlovákia).

²⁶ HU-MNL-BAZVL-IV.2405.b. 10086/1883.

²⁷ Uo.

²⁸ Uo.

ugy mint a szőlők új építése céltalan s kivihetetlen volna, nem maradna reánk nézve más mit tenni, mint szülőföldünket elhagyva – más szerencsésebb viszonyok között keresni menekülést – a javasolt modozatok sem egyik sem másik nemét alkalmazni nem kívánjuk s nem fognók.”²⁹

Több település kitért a válaszdás elől, arra hivatkozva, hogy náluk egyelőre nincs nyoma a filoxérának. Ahonnan viszont felelet érkezett, ott egyértelműen elutasították valamennyi lehetőséget, elsősorban anyagi okokra hivatkozva, de Szerencsen például a szénkénegezést akkor sem lettek volna hajlandók alkalmazni, ha a vegyszert mérsékelt vagy ingyenes áron szolgálták volna ki.³⁰

Ez a minden hatósági intézkedéssel szembeni erős ellenállás újragondolásra készíti a kutatót a kezelés sikerességének megítéléséről. Hiszen, ha már a fertőzés megjelenése előtt így nyilatkoztak a községek, mennyi esély volt a sikeres válságkezelésre a filoxéra feltűnésekor?

A megyei filoxérabizottságot bizonyára meglepte a községek ellenállása, hiszen a bizottsági tagok a megalakulástól kezdve mindent megtettek a „világhírű Hegyaljai bortermelés” védelmében. 1879-ben, tehát még a korai intézkedések idején kifogásolták azt a földművelésügyi miniszteri rendeletet, amely engedély mellett lehetővé tette a vészmentes területek közötti szőlővessző-kereskedelmet. A feliratukban arra mutattak rá, hogy „tapasztalatok és tudományos észleletek szerint, meg van a lehetősége annak, hogy egyes vészmentesnek constatált területeken a phylloxera jelen van és pusztít, miért is felette kívánatos és szükséges hogy úgy a gyökeres mint sima szőlő vesszőnek egyik község határából a szomszéd vagy távolabb eső községbe leendő szállítása szigorú büntetés terhe alatt betiltassék a tekintettel hazánknak különösen is fejletlen szőlő vessző kereskedésére nagy nehézséggel és egyesek nagy károsodásával nem lenne összekötve.”³¹ Ezért felkérték a minisztert, hogy országos viszonylatban tiltsa be a gyökeres és sima vesszők szállítását. Amíg ez nem történt meg, megyei hatáskörben betiltották a vesszőkereskedelmet, illetve a fák és a cserjék átvitelét egyik határból a másikba, vagy ugyanabban a határban lévő egyik szőlőből a másikba. A tilalmat megszegő vevőt és eladót 20-tól 100 forintig terjedő bírsággal büntették. Továbbá felkérték a községek lelkészeit és „a megyei értelmesebb szőlőtulajdonosok”-at, hogy ismertessék meg a szőlőművelő köznépet a rovar tulajdonságaival, a betegség jeleivel és a veszély nagyságával, és utasítsák a szőlőművelőket, hogy minden gyanús esetet azonnal jelentsenek a szőlőtulajdonosnak. Végül pedig összeíratatták azokat a településeket, ahová az utóbbi öt évben importból származó szőlővessző lett elültetve, kiemelt figyelmet szentelve azoknak, ahová Mathiász János filoxéra által fertőzött kassai telepéből származó vesszőket szállítottak.³²

Nem sokkal később meg is jelent a fertőzés Zemplénben, Tállya községben, ahol azonban szénkénegezéssel sikerült elejét venni a terjedésnek. Így 1883-ban innen is vészmentességet jelentett a helyi bíró.³³ Ez a megyei pozitív tapasztalat azonban, úgy látszik, kevés volt ahhoz, hogy bizalmat ébresszen a hatósági kezelésmódok iránt. Pedig hasznos lett volna időben felkészülni, mert 1885-től rohamos terjedésnek indult a filoxéra. A fertőzés elharapózását igyekeztek minden eszközzel megakadályozni: újjászervezték az 1883-ban megszüntetett filoxérabiztosági intézményt, a minisztériumtól pedig szénkéneget

²⁹ Uo.

³⁰ Uo.

³¹ HU-MNL-BAZVL-IV.2405.b. 439/1883.

³² Uo.

³³ HU-MNL-BAZVL-IV.2405.b. 10086/1883.

és fecskendőket kértek.³⁴ 1885. július 25-én összeült a megyei Központi Filoxéra Bizottság, amely elrendelte, hogy a korábban kiadott miniszteri rendeletekben szereplő óv- és egyéb intézkedéseket szigorúan és pontosan tartsák be. Hogy ezúttal valóban végre is hajtsák az intézkedéseket, egy-egy bizottsági tagot küldtek ki a községek ellenőrzésére.³⁵ Ekkor még csak kezdetlegesen jelentkezett a betegség Hegyalján, s a Bizottság tagjai úgy vélték, hogy a tarcali és a legyesbényei fertőzött szőlők kiirtásával megállítható a terjedés. Ezért állandó filoxérabiztost kértek a minisztériumtól, aki 8–10 helybeli szakértővel megvizsgálja majd a térség szőlőit.³⁶ 1887 végén már 22 községben, 3261 katasztrális holdon mutatták ki a filoxérát,³⁷ 1888 tavaszán pedig már egész Tokaj-Hegyalját ellepte a rovar.³⁸ Ahogy terjedt a fertőzés, úgy kerültek a települések zár alá, egyik a másik után. 1889-ben már azt írta az alispán egy miniszteri felterjesztésben, hogy a filoxéra „jelenléte nemcsak hogy mindenütt constatáltatott, de az egyes szőlőhegyek zár alá helyezése el is rendeltett.”³⁹ A hivatalos kimutatás szerint 1889 végén 34 településen volt megtalálható a kór.⁴⁰

Az újjátelepítés nagyon lassan ment, mert ahogyan a szőlősgazdák sokáig nem hittek a filoxéra létezésében, úgy nem bíztak abban sem, hogy van olyan szőlővessző, amely ellent tud állni a kis rovar pusztításának. Elsőként dr. Szabó Gyula tállyai szőlőbirtokos kezdett hozzá az amerikai szőlők elültetéséhez,⁴¹ majd lassacskán mások is követni kezdték őt. Sokáig kérdéses volt, hogy miként lássanak hozzá a hatalmas feladathoz: az ellenálló amerikai alanyokra oltott szőlőfajtákat ültessék-e el, vagy a gyérítéses (szénkéneges) kezelés mellett a hazai fajokat telepítsék-e újra? A kérdés megválaszolásában és a telepítés folyamatában nagy segítséget jelentett a tarcali Vincellérképző Intézet, illetve igazgatójának, Szabó Lajosnak, majd Kosinszky Viktornak a már a kór korai megjelenésétől kezdve végzett fáradhatatlan tevékenysége. Az iskola a kísérleti telepén minden olyan kezelési módot kipróbált, mely Franciaországban hatásosnak mutatkozott, emellett több telepet is létrehozott a borvidéken (Sátoraljaújhelyen, Sárospatakon, Liszkán és Mádton), hogy megtalálják a leginkább megfelelő óvintézkedéseket és fajtákat a későbbi újratelepítéshez. Továbbá az iskola volt a központja a kórokozóról, majd később az új szőlőművelésről szóló ismeretek terjesztésének, oktatásának is.

Az állam adómentességgel támogatta az újratelepítést. A szénkénegezéssel fenntartott szőlők után elengedték az adó kétharmadát, az amerikai vesszőkkel beültetett terület után pedig tíz évig nem kellett adót fizetni. De még a parlagon hagyott föld után is járt hat év adómentesség.⁴²

Az új fajtákkal együtt új szőlőművelési mód terjedt el a zempléni borvidékeken. A szőlők szép lassan lekúsztak a hegytetőkről a hegyoldalakra, ahol rendezett sorokban, megfelelő tőtávolságban követték egymást. Változtattak a metszési módszereken is: ekkor terjedt el a Hegyaljára jellemző rövidcsapos metszés. Az új típusú szőlőműveléshez már

³⁴ Balassa 1975, 311.

³⁵ Balassa 1975, 312.

³⁶ HU-MNL-BAZVL-IV.2402.a. 166/1885.

³⁷ Borászati Lapok, 1888. november 10. 265.

³⁸ Borászati Lapok, 1888. május 5. 105.

³⁹ HU-MNL-BAZVL-IV.2402.a. 289/1889.

⁴⁰ Jelentés a filoxéra ügy állásáról 1891, 2. Zemplén vármegye községeinek száma ekkor 450, ebből 24 nagyközség volt. A filoxéra értelemszerűen a szőlőtermő vidékekre, a megye délnyugati részére koncentrált. Borovszky [1905], 14.

⁴¹ Borovszky [1905], 190.

⁴² Balassa 1975, 323.

szakképzett munkaerőre volt szükség. Mindezek eredményeként alapvetően átalakult Zemplénben a szőlőtermesztés és -művelés, s elnyerte a mai formáját.

Források

Borászati Lapok

Borsod. Miskolczi Értesítő

HU-MNL-BAZVL-IV.2402.a. Magyar Nemzeti Levéltár Borsod-Abaúj-Zemplén Vármegyei Levéltára, Zemplén Vármegye Törvényhatósági Bizottságának iratai, Közgyűlési jegyzőkönyvek és fogalmazványok, 1872–1948

HU-MNL-BAZVL-IV.2405.b. Magyar Nemzeti Levéltár Borsod-Abaúj-Zemplén Vármegyei Levéltára, Zemplén vármegye alispánjának iratai, Közigazgatási iratok, 1872–1950

HU-MNL-OL-K 168 Magyar Nemzeti Levéltár Országos Levéltára, Földművelés- és kereskedelemügyi minisztériumi levéltár, Általános iratok, 1867–1888

Jelentés a filloxera-ügy állásáról az 1889. évben. Földművelésügyi M. Kir. Ministerium. Bp., 1891.

Szakirodalom

Balassa 1975 = Balassa Iván: A filoxéra Tokaj-Hegyalján. Herman Ottó Múzeum Évkönyve 13–14. (1975), 305–334.

Borovszky [1905] = Borovszky Samu (szerk.): Zemplén vármegye és Sátoraljaújhely r.t. város (Magyarország vármegyéi és városai), Bp. [1905]

Herman 1879 = Herman Ottó: A fillokszéra. Vészkiáltás a magyar szőlők érdekében. Bp., 1879.

Keleti 1875 = Keleti Károly (szerk.): Magyarország szőlőszeti statistikája, 1860–1873. Bp., 1875.

Soós 1989 = Soós László: Központi intézkedések a filoxéra elleni küzdelemben (1872–1881). Századok, 123. évf. 5-6. sz./1989. 675–704.

HAJÓS ALFRÉD ÉPÍTÉSZETI MUNKÁSSÁGA MISKOLCON

Tanulmányomban Hajós Alfréd Miskolcon végzett építészeti munkásságát szeretném bemutatni, mivel a városban számos épület a tervező munkája. Hajós Alfréd a legtöbb embernek, mint olimpiai bajnok úszó jut eszébe, pedig a sportsikerein kívül az építészet terén is maradandót alkotott. Élete során számtalan híres középületet, sportlétesítményt tervezett, az 1910-es években mai szóval élve irodaházakkal, míg az 1920-as évek végén sportlétesítményekkel gazdagította Miskolc városát. Az épületek bemutatásakor elsősorban levéltári forrásokra és a helyi sajtó anyagára támaszkodtam.

Magyarország gazdasági és társadalmi fejlődése a dualizmus korszakától egészen az első világháború kezdetéig dinamikus fejlődésen ment keresztül. A századfordulón a városi lakosság és benne Miskolc város lakossága is folyamatos növekedést mutatott. Ezeknek a változásoknak a hatására új építészeti irányzatok alakultak ki, az eklektika és a szecesszió lett a két meghatározó stílusirányzat. Ez utóbbi Miskolc belvárosában is tetten érhető. A Széchenyi utca már a 16. századtól kezdve főutcai funkciót töltött be a város életében. A 18. században a kereskedők és az iparosok üzletei sorakoztak itt. A telkek felosztására ekkor a keskeny hosszanti elrendezés volt a jellemző, de az idők folyamán az ezeken a hosszanti telkeken lévő házak szűkeknek bizonyultak. Az 1878-as árvíz utáni városrendezéssel elkezdődött a főutca mai képezének kialakítása, ami a 20. század elejére ért véget, amikor megjelentek a több emeletes paloták és üzletházak. Ha végigsétálunk a főutcán, számos különleges épülettel találkozhatunk, melyek a kor híres építészeinek munkáját dicsérik. Az épületek tervezői közt javarészt miskolci építészeket találunk, például Adler Károly, Blau Gyula, Árva Pál építészeket.

Hajós első miskolci megbízatása 1909-re tehető, amikor a Borsodmegyei Takarékpénztár épületét tervezte meg. Ezután 1911 és 1912 között a Weidlich-palota, a Hitelintézeti Palota és a Lichtenstein-palota impozáns épületeinek megvalósítása következett. Évekkel később már a sportcélú városi létesítmények megtervezésében vett részt. Először a Népkerti Vigadót alakította át tornacsarnokká, ezzel párhuzamosan az ő tervei alapján alakították ki a Népkerti Sportpályát, majd később a Villanytelepi Strandfürdőt. Az utókor számára nemcsak a megvalósult építészeti remekművei maradtak fenn, hiszen egy-egy régi újságcikkben a Hajós által tervezett, de meg nem valósult tervekről is találhatunk információkat. Miskolc esetében három olyan tervéről van tudomásunk, amelyek végül nem kerültek kivitelezésre. Ilyen az 1914-ben tervezett Avasi Kilátó, az 1926-ban tervezett Miskolctapolcai Fürdő és az 1928-ban megálmodott Miskolci Nagyszálló.

Hajós Alfréd életének főbb állomásai

Hajós Alfréd Guttman Arnold néven 1878. február 1-jén született szegény zsidó családba. Édesapja, Guttman Jakab 1841-ben született a galíciai Dembinczben, apai nagyszülei Guttman Ignác és Guttman Johanna voltak.¹ Édesapja az 1870-es években költözött Budapestre, ahol először kereskedőként, majd zsákhordó munkásként dolgozott. Itt

¹ Forrás: FamilySearch, Izraelita hitközség anyakönyvei Óbuda
<https://www.familysearch.org/ark:/61903/3:1:9398-9R9G-D3?view=index&action=view&cc=1787825>
(hozzáférés: 2024.12.06.)

ismerkedett meg Lőwy Ábrahám nürnbergi származású órásmester lányával, Rozáliával. Az esküvőjüket 1876. január 9-én tartották meg. Első gyermekük – Alfréd bátyja – Ignác 1876. szeptember 30-án született. Arnoldnak a bátyján kívül még öt kisebb testvére született. Mór 1879. január 30-án, József 1880. december 24-én született, de ő másfél éves korában lúgmérgezés következtében 1882. augusztus 8-án elhunyt. Egyetlen lánytestvére, Julianna 1882. február 14-én született. József 1885. március 7-én, míg legkisebb testvére, Henrik 1886. július 21-én jött világra.



Forrás: FamilySearch, Pesti izraelita hitközség anyakönyvei
<https://www.familysearch.org/ark:/61903/3:1:3Q57-99G9-FTXL?i=249&cat=292437>

Hajós Alfréd 13 évesen, 1891-ben két családtagját is elveszítette. Az év elején, január 30-án agykéreglobban (agyhártyagyulladás) meghalt a bátyja, Ignác, majd az év őszén édesapját veszítette el egy balesetben.

Édesapja 1891. szeptember 15-én az Anna nevű hajó rakodása közben az Összekötő hídnál belezuhant a Dunába, ahonnan nem került elő. Szeptember 28-án Dunavecse magasságában, egy ismeretlen férfi holttestét emelték ki a vízből, akit szinte azonnal eltemettek katolikus szertartás szerint.² Ezekben a napokban Alfréd, mint a család legidősebb férfi tagja az apja vízbefúlása után rendszeresen bejárt a rendőrségre, hátha kiderül valami a férfival kapcsolatban. Október végén a rendőrségtől azt a tájékoztatást kapta, miszerint Dunavecsénél eltemettek egy ismeretlen személyt, akinek egyetlen ismertető-jegye egy Wertheim pénztárkulcs volt, amit a zsebében találtak. A fiatal fiú rögtön apjára ismert, hiszen az mindig magánál hordta a pénztár kulcsát. Ezért felkereste a Pest megyei alispánt, hogy engedélyt kérjen apja exhumálására a dunavecsei temetőből. Így sikerült végül Guttman Jakobot zsidó szertartás szerint újratemetni Budapesten.

Testvérei közül Mór (1879–1923) építész lett, akinek szintén van némi miskolci kötődése. Ugyanis az 1911. május 21-én Budapesten Kőszegi Irén Máriával kötött házasság anyakönyvi bejegyzésénél a megjegyzés rovatban a következő olvasható:” A férj az alsó miskolci római katolikus plébánia lelkésze által kiállított 335/1519 számú keresztlevél szerint a római katolikus vallásra tért át. Bejegyezve a 8622/1919. M. 9 számú rendelet alapján 1920.”

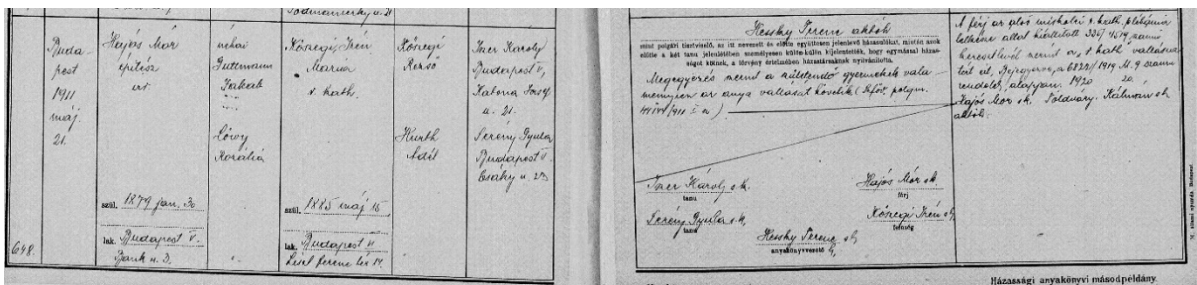

Forrás: FamilySearch, Budapest Állami Anyakönyvek, VI. kerület
<https://www.familysearch.org/ark:/61903/3:1:S3HT-6MH9-SKV?cat=826283&i=78>

² Zsidó Híradó, 1891. október 8. 9.

József (1885–1963) a Fővárosi Mélyépítő Vállalat tervezőtechnikusa volt, míg Henrik (1886–1963) vállalati tisztviselőként dolgozott. Henrik Alfrédhoz hasonlóan az úszásban szerzett kimagasló érdemeket, például 1906-ban a pánhellén olimpiai játékokon a magyar gyorsváltó tagjaként aranyérmeket nyert.

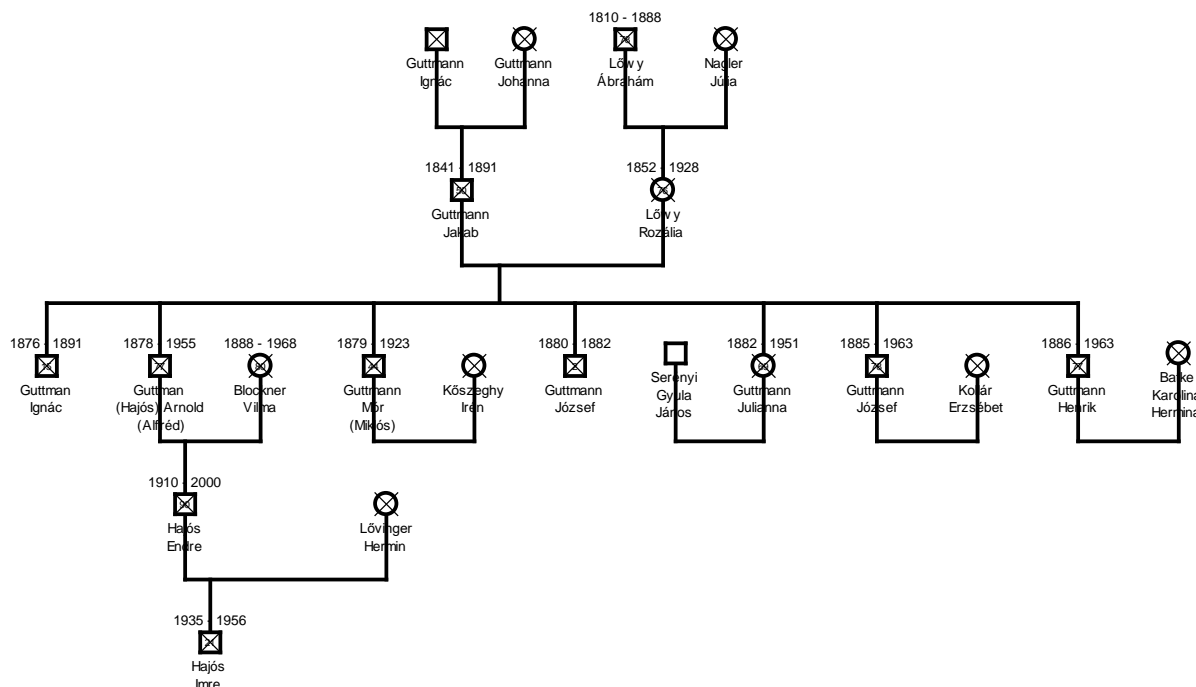

Hajós Alfréd családfája
(készítette: Hatvaniné Nánási Zsuzsanna)

Alfréd az úszással egészen korán megismerkedett, már négy évesen megtanult úszni, de csak az apja halála után döntötte el, hogy komolyabban fog az úszással foglalkozni. Középiskolai tanulmányait a budapesti V. kerületi Markó utcai főreáliskolában végezte. 1895 őszén kezdte meg építészeti tanulmányait a Magyar Királyi József Nádor Műegyetemen. Az olimpiára való kijutás érdekében rendszeresen edzett a Rudas fürdő kismedencéjében, ahol később az olimpiai próbaversenyeket is megrendezték, amelyen első helyezést ért el, így egyenes út vezetett számára az 1896 tavaszán megrendezett athéni olimpiára. Ott az úzó számokat uszoda híján a 13 fokos tengervízben rendezték meg, melyet tekintélyes előnnyel nyert meg, megszerezve az első magyar olimpiai aranyérmeket. Ekkor kapta a „magyar delfin” becenevet. 1899-ben szerezte meg építészmérnöki diplomáját. Tanulmányai befejeztével Lechner Ödön és Alpár Ignác építészeti irodájában kezdett el dolgozni. Olimpiai sikere után felhagyott a versenyszerű úszással, de az aktív sportolással nem. Többféle sportágban is kiemelkedően teljesített, így például síkfutásban, és gátfutásban is bajnok lett. Az első magyar labdarúgó csapatnak is tagja volt, amely 1897. május 9-én tartotta meg az első nyilvános labdarúgó-mérkőzését. 1897-ben a Budapesti Torna Club futballistája lett, amellyel 1901-ben és 1902-ben bajnokságot is nyert. 1902-ben az első magyar labdarúgó-válogatott tagja, 1906-ban pedig három mérkőzés erejéig szövetségi kapitány volt a magyar válogatottnál. Később, mint játékvezető és sportújságíró is tevékenykedett.

1904-ben Villányi Jánossal nyitott közös építészeti irodát Budapesten, amely egészen az első világháborúig működött. 1906-ban a nevét Hajósra változtatta. (Utónevét Arnoldról

Alfrédra hivatalosan csak 1955-ben változtatta meg.) 1908-ban feleségül vette Blockner Vilma. Fiuk, Endre 1910. január 24-én született.

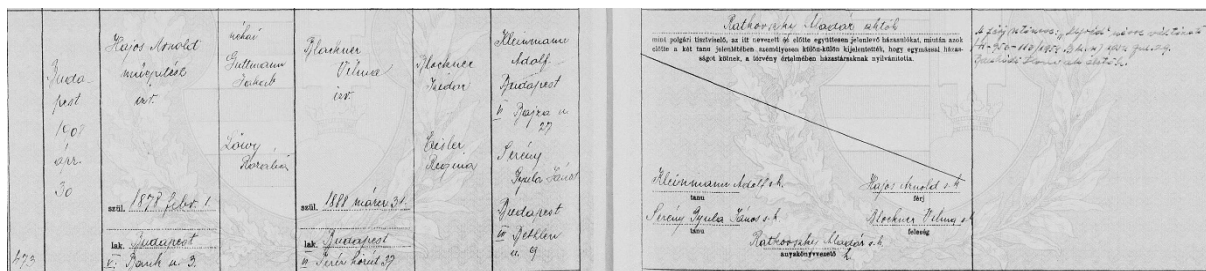

Forrás: FamilySearch, Budapest, Állami anyakönyvek VI. kerület

<https://www.familysearch.org/ark:/61903/3:1:S3HT-XSMS-9GB?cat=826283&i=252&cc=1452460>

A világháború után Hajós és Villányi útjai különváltak, Hajós a sporttelepek és stadionok építése felé orientálódott. 1913-ban egy 50 000 fő befogadására alkalmas stadiont tervezett, melynek megvalósítása azonban az első világháború miatt elmaradt.

1922-ben felépült az általa tervezett Megyeri úti footballstadion, amelynek a különlegességét az adta, hogy vasbetonból készült, és ez volt az első olyan magyar sportlétesítmény, amelyet stadion néven illettek. 1924-ben újabb olimpiai éremmel lett gazdagabb; ekkor nem úszásban, hanem a párizsi olimpia művészeti versenyén ért el ezüstérmet egy stadion tervével, amit Lauber Dezsővel közösen tervezett. 1912-1948 között szellemi olimpiát is rendeztek építészet, szobrászat, zene, festőművészet és irodalom kategóriákban. Hajós az egyetlen olyan magyar, aki sport és művészeti kategóriában is olimpiai érmet szerzett.

1930-ban az ő tervei alapján készült el a Nemzeti Sportuszoda a Margitszigeten, amely szintén a kor nagy újításával a vasbeton szerkezet felhasználásával épült meg. Ez lett Európa első és legnagyobb fedett sportuszodája, az úszómedence 18x33,3 méter nagyságú melyet 3000 fő befogadására alkalmas lelátó vett körbe. A sportuszoda már nem a szecesszió, hanem inkább a modern építészeti elemeket felvonultató, nemzetközileg is elismert épület képét mutatja. Ezzel párhuzamosan Hajós Alfréd számos vidéki városban tervezett sporttelepeket és uszodákat. A miskolci sporttelep mellett a pápai, a szegedi, illetve a kaposvári sportközpontok elkészítése is a nevéhez fűződik.

A második világháború alatt zajló zsidóüldözéstől ismertsége és elismertsége révén menekült meg. A háború után már nem nyithatott saját irodát, de az újjáépítésben részt vehetett. Nevéhez fűződik a Vajdahunyad vára és a Tőzsdepalota újjáépítése. Később a Mezőtervnél tervezői állást kapott. 1949. június 21-én 50 éves építészeti munkájának elismeréseként a Magyar Királyi József Nádor Műszaki Egyetem aranyoklevéllel tüntette ki.

1955. november 12-én hunyt el. Sírja Budapesten a Kozma utcai izraelita temetőben található, melyet a Nemzeti Emlékhely és Kegyeleti Bizottság 2005-ben védetté nyilvánított.

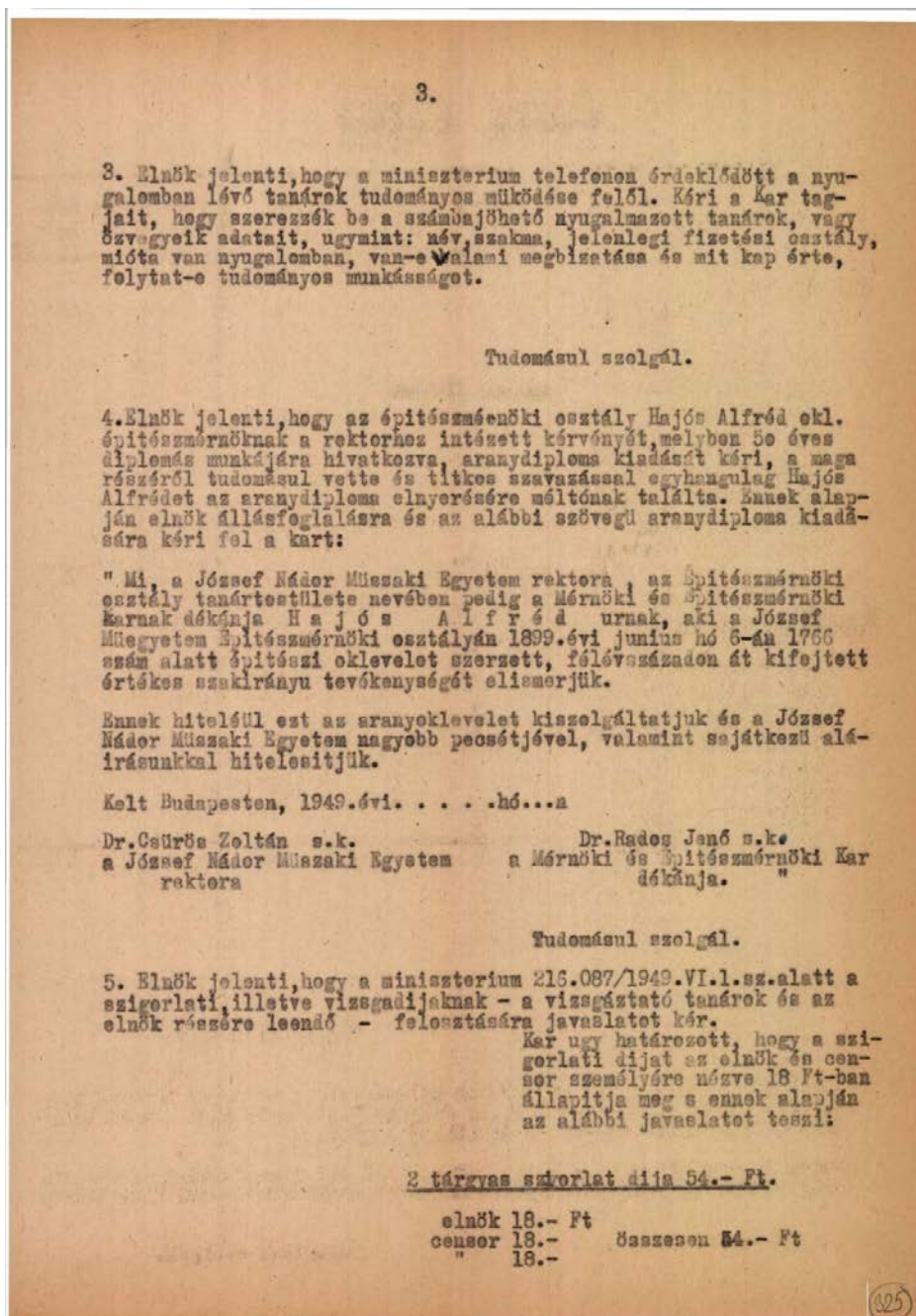

Magyar Királyi József Nádor Műszaki és Gazdaságtudományi Egyetem Mérnöki és Építészmérnöki Kar tanácsulési jegyzőkönyvei, 1946–50. 1949. április 21.

https://library.hungaricana.hu/hu/view/BME_Kari_jkv_1946-1950/?pg=323&layout=s

Építészeti karrier:

Az egyetem elvégzése után 1899-től 1904-ig Alpár Ignác és Lechner Ödön építészeti irodájában tevékenykedett, ahol főleg Lechner Ödön munkássága hatott rá. Lechner volt a magyar szecesszió kiemelkedő képviselője, aki a magyar díszítő formák használatával vált egyedivé. Építészetét szín- és formagazdagság jellemezte. Véleménye szerint az építészetet a népművészethez visszanyúlva lehet megújítani, s a népi motívumokat felhasználva teremtett egy nemzeti jellegű szecessziós díszítő stílust. Az első világháború előtti évtizedekben számos szecessziós jellegű épület épült fel Budapesten és a vidéki városokban. Ennek egyik oka a városok lakosságának növekedése, amely együtt járt az új

igények megjelenésével. Ebben a korszakban épültek fel a többlakásos bérpaloták, bank-épületek és áruházak is.

Hajós 1903-ban, pályázatot nyújtott be a „Kis családi ház” címen meghirdetett tervpályázatra, melyet a Magyar Építőművészet folyóirat szerkesztősége hirdetett meg. Pályaművét a bírálók a dicséretet kapott kategóriába sorolták.

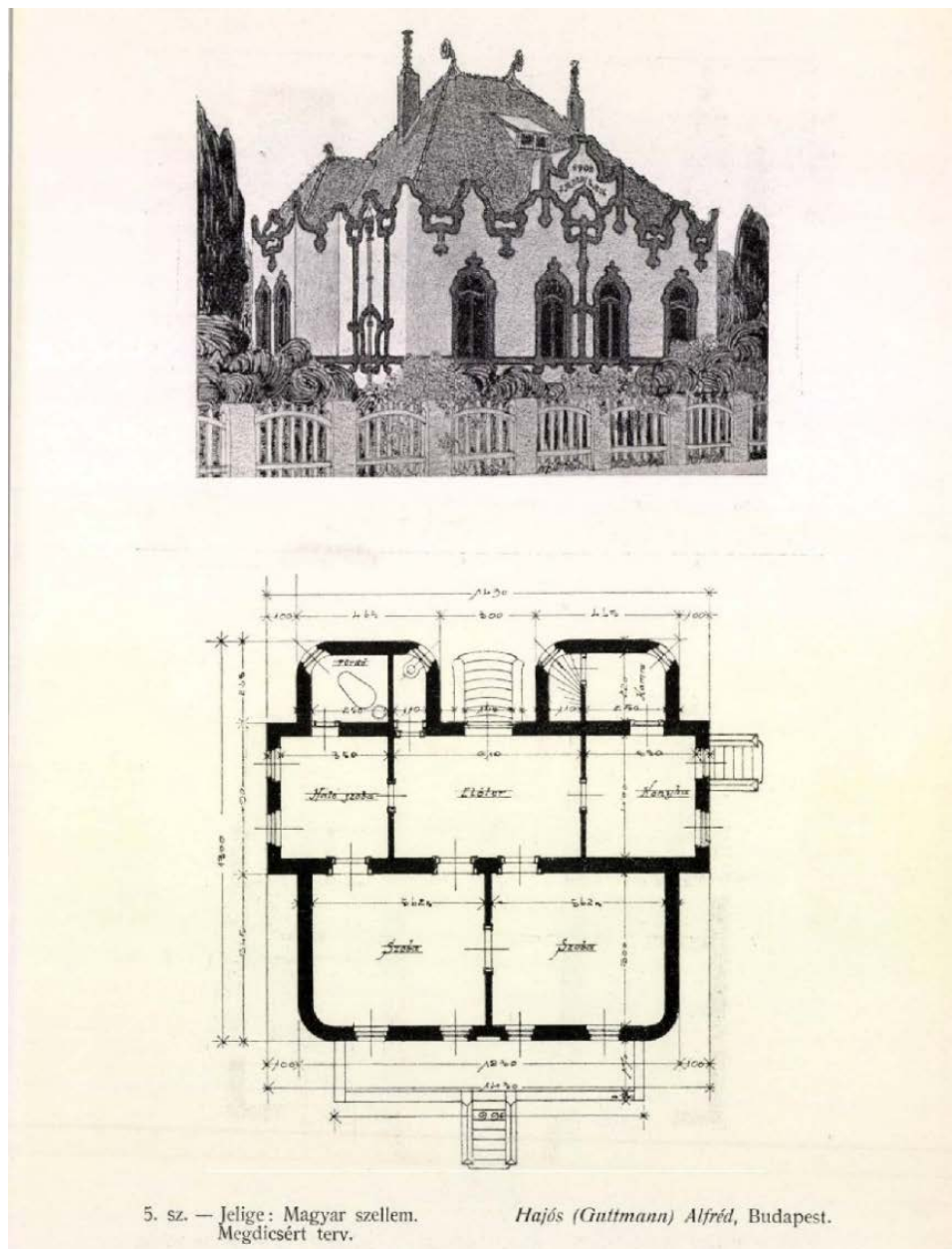

Magyar pályázatok, 1. évfolyam, 1903/ 7. szám

1904 februárjában még Siklós Árpáddal közösen nyújtott be pályaművet a Nagykanizsai Főgimnázium építésére. Az év őszén viszont már közös irodát hozott létre Villányi János-sal, akivel később számos tervpályázaton indultak. A Villányi és Hajós építészeti iroda első közös alkotása a kolozsvári egyetem könyvtárépületének tervpályázata volt. A pályázatot ugyan nem nyerték meg, de tervüket figyelmet érdemlőnek ítélték, ezért a nyertes pályázaton kívül az ő tervüket is megvette a miniszter.

1905-ben az iroda a trencsényi állami felsőbb leányiskola és internátus pályaterveire adta be a pályázatot.

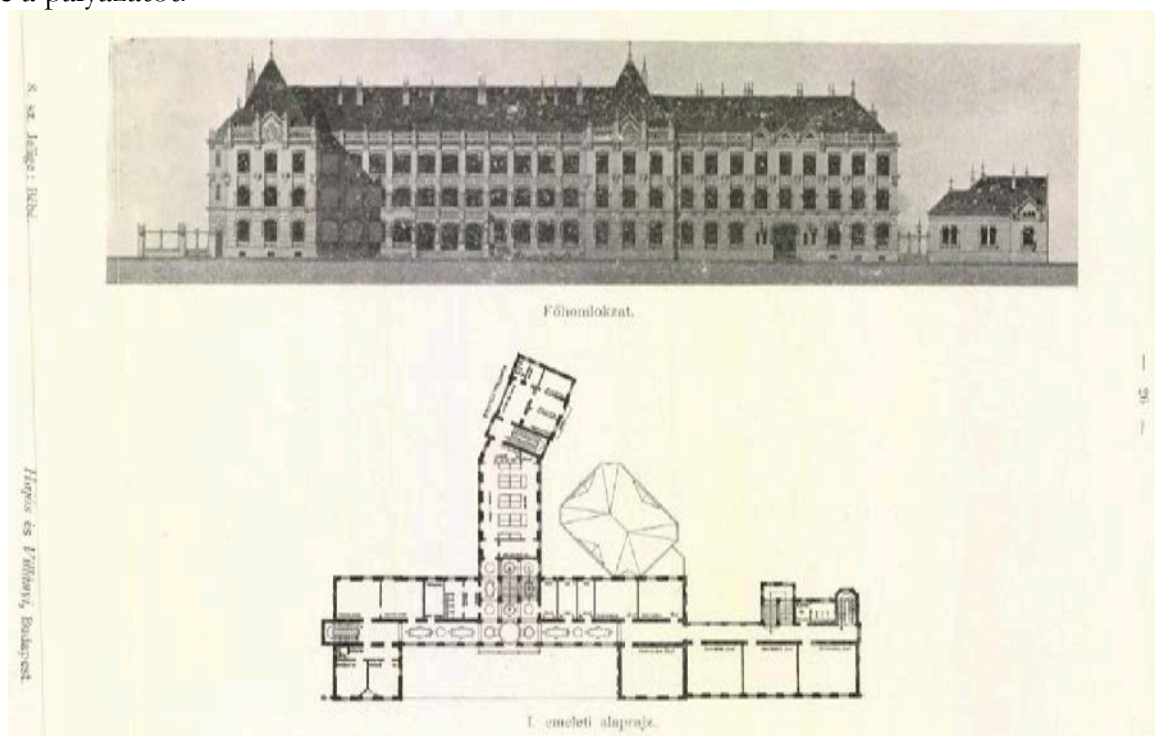

Magyar pályázatok, 2. évfolyam, 1904/10. szám

Ugyanebben az évben a kultuszminiszteri palota tervpályázatán is részt vettek.

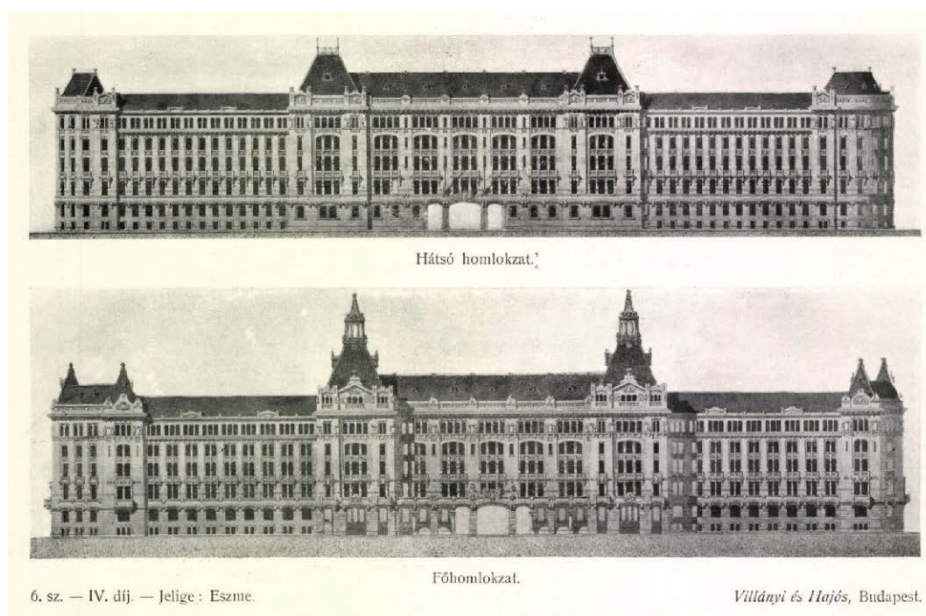

Magyar pályázatok, 3. évfolyam, 1905/7. szám

1906-ban a magyar köztisztviselők fogyasztási szövetkezet üzletházának tervpályázatára jelentkeztek. A bíráló bizottság nem nekik ítélte az első helyet, de megvétellel felajánlották a terveket. Abban az évben a VI. kerületi állami főgimnázium építésére is nyújtottak be terveket Homér jellegével, amely még mindig nem hozta meg a várva várt első helyezést.

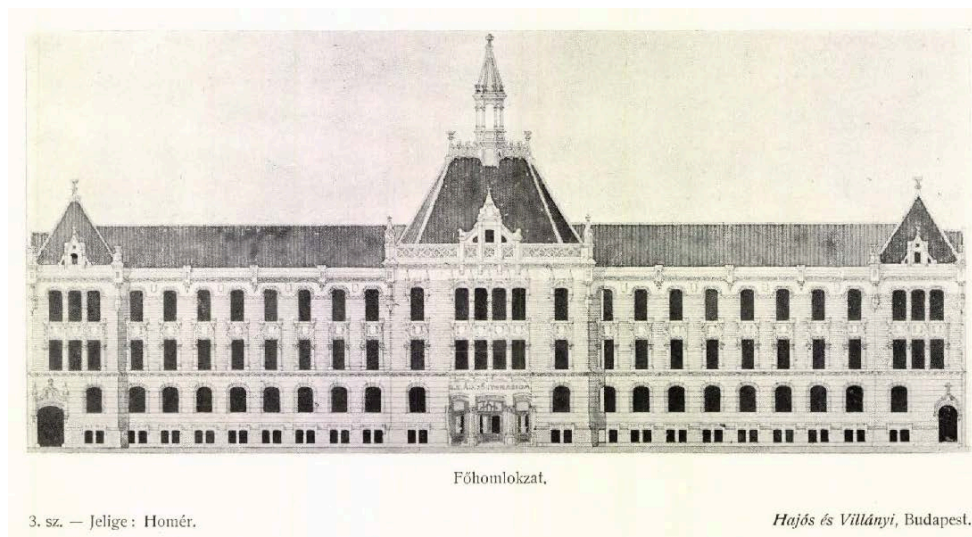

Magyar pályázatok, 4.évfolyam, 1906/2. szám

Az áttörést az 1907-es év hozta meg, ekkor sikerült elnyerniük a református egyház székházának megvalósítására beadott tervekkel az első díjat. Az épület tervei mellett a belső berendezések és bútorok megtervezése is az ő nevükhöz fűződik.

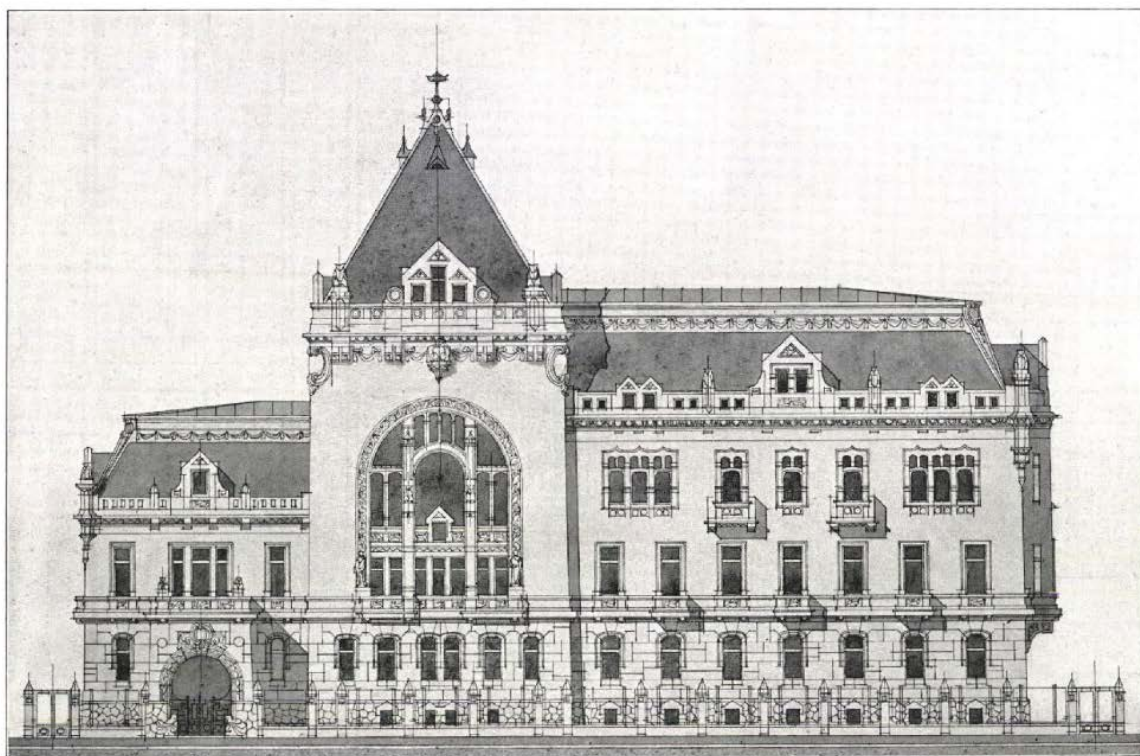

Magyar Építőművészet, 1907/10.szám. 20.

Később az ő terveik alapján épült fel 1909-ben a miskolci Borsodmegyei Takarékpénztár, 1910-ben a debreceni Aranybika Szálló, illetve a soproni Siketnémák Tanintézete, továbbá 1912-ben a Vakokat Gyámolító Országos Egyesület székháza. Az első világháború kitöréséig főként vidéki nagyvárosokban kaptak megbízásokat: Szabadkán bankpalotát,

Pozsonyban és Lőcsén iskolát, Szombathelyen a Vakok Intézetének székházát tervezték meg.

Borsodmegyei Takarékpénztár:

Korabeli címe Széchenyi István utca 72–74., jelenleg Széchenyi István utca 56.sz.

A 19. században a pénz- és hitelintézetek közül leginkább a takarékpénztárak terjedtek el, amelyek elsődleges célja a szegényebb néprétegek takarékosagra való ösztönzése volt. Miskolcon 1867-ben jött létre a Miskolci Hitelintézet, két évre rá a Borsod- Miskolci Hitelbank. Majd hosszú időn át nem alakult újabb pénzügyi intézet, egészen a Borsodmegyei Takarékpénztár megnyitásáig.

A Borsodmegyei Takarékpénztár 1893-ban jött létre és 1894-ben kezdte meg működését. Alaptőkéje 200 000 forint volt, amely 2000 darab 100 forintos névre szóló részvényből állt. Az alapítók az igazgatóságba az első három évre a következő személyeket nevezték ki: Bárczay István, Blau Gyula, Diószeghy György, dr. Engel Arnold, Harangi Menyhért, Kohn Miksa, Karla Bertalan, Munk Soma, Rott E.M., Rosenthal Vilmos, Silbiger Ármin, Seper István, Harangi Vilmos.³ A takarékpénztár érdekközösségben állt a Magyar Leszámítoló és Pénzváltó Bankkal, és fiókot tartott fenn Mezőcsáton. Részt vett a Borsodmegyei Hitelszövetkezet, a Miskolci Konzervgyár és a Borsod megyei Parcellázó és Házépítő Részvénytársaság alapításában is. Váltótárcája 1909-ben a harmadik helyen állt, a Borsod-Miskolci Hitelbank és a Miskolci Takarékpénztár mögött.⁴ A cég később az elsők között volt a hadikölcsönök jegyzésében. Az intézet első elnöke Silbiger Ármin, alelnöke Gálffy Ignác volt.

Bár Dobrossy István 2001-ben még a Borsodmegyei Takarékpénztárról szóló írásában arról számolt be, hogy eredeti iratanyag hiányában sem a tervező, sem a kivitelezők neve nem ismert, egy 2006-ban levéltári őrizetbe került irategyüttesből megismerhetők a Takarékpénztár építési tervrajzai, a kivitelezőkkel kötött szerződések és néhány korabeli fotó az épület belső tereiről.

A takarékpénztár az első 15 évben a Széchenyi utca 32. szám alatt lévő Debrecenyi ház első emeletén működött. A megnövekedett igények miatt a pénztár 1908-ban telket vásárolt a Széchenyi utca 72–74. szám alatt, amelyre az új székházát tervezte felépíteni. A részvénytársaság 1909-ben szűk körű tervpályázatot írt ki, öt budapesti és egy miskolci tervezőiroda részvételével. A beérkezett munkák közül három pályázat nyerte el az első díjat. Ezek a Hajós és Villányi, a Kármán és Ulmann, illetve a Haas és Málnai tervezőirodák voltak. Közülük a bank igazgatósága végül a Hajós és Villányi építészeti iroda terve mellett döntött.⁵ Létrejöttkor ez volt Miskolc első háromemeletes épülete.

A Borsodmegyei Takarékpénztár Részvénytársaság 1909 novemberében versenytárgyalást hirdetett a székház felépítéséhez szükséges munkálatokra. Pályázni november 29-éig lehetett, s összesen 126 árajánlat érkezett be.⁶ A győztes pályázók névsorát december végén tették közzé,⁷ köztük budapesti és miskolci vállalkozásokat találunk.⁸

³ Borsod Miskolci Értesítő, 1894. február 21. 3.

⁴ Dobrossy 2003, 301.

⁵ Az Újság, 1909. április 18. 16.

⁶ Miskolci Napló, 1909. december 2. 3.

⁷ Miskolci Napló, 1909. december 28. 2.

⁸ HU-MNL-BAZVL-XI.203.-6.



HU-MNL-BAZVL-XI.203.

A kivitelezési munkákat a Dávid János és Fia budapesti cég nyerte el. Összesen 161 919 korona összegért vállalták az épület megépítését, melyből a földmunkára 12 168 korona 50 fillért, a kőművesmunkákra 141 809 korona 95 fillért, az elhelyező munkákra 7941 korona 10 fillért szántak. A Forgó és Társa cég üvegezési munkákra, Malomsky József asztalos munkákra, a Pick Ede Utódai cég lakatos munkákra, a Törs és Ormai cég a központi fűtési munkákra kaptak megbízást. A pénzügyintézet páncélszobájának kialakítását az Arnheim S. J. budapesti cégre bízták. A munkálatok 8907 korona 60 fillérbe kerültek. A takarékpénztár díszes luxfer⁹ üvegmennyezetének elkészítését a budapesti Luxfer Prisma-gyár vállalta 7353 koronáért.

⁹ Az 1897-ben Amerikában szabadalmaztatott különleges, strapabíró üvegtégla márkanéve a fény (lux) és a hoz (fero) latin szavakat rejti. Magyarországon 1906-tól egy osztrák cég foglalkozott a sötét helyiségek természetes nappali megvilágítását szolgáló tűzbiztos Luxfer-elektroüvegezők előállításával, és pár évvel később a vezetőség tagjai között már ott találjuk a Haas - Somogyi párost is. Három évvel később az Osztrák-Magyar Luxfer-Prismagyár (Haas és Somogyi mérnökök) néven említik az üzemet az iparajstromok.



HU-MNL-BAZVL-XI.203.



HU-MNL-BAZVL-XI.203.

A Stigler Felvonógyár 7850 korona összegért vállalta a személy- és teherfelvonó lift elkészítését. A személyfelvonó 320 kg teherbírású volt, négy személy szállítására volt alkalmas. A Vasgerendákat Árusító Részvénytársaság a hengerelt vasgerenda elkészítését 49 706 koronáért vállalta. A Zsolnay gyárak üzletvezetősege kapta a megbízást a kályha munkálatok kivitelezésére. Összesen 60 darab különböző méretű és fűtőképességű kályhát készítettek el 6530 koronáért. Pásztor Miklós tetőfedő mester az „eternith” és cserépfedő munkákat vállalta: a tetőfedő munkát 4394 korona 80 fillérért, a cserépfedő munkát 2522 koronáért. Hercz Jenő gépgyáros a vasszerkezeti munkáért 9585 korona összeget kért. Politzer Márton bádogos mester készítette el a tetőablakokat és a manzárdtető csúcsdíszét 7820 korona 60 fillérért. A Valla József Cementárugyár Részvénytársaság a műköves munkát 2676 korona 90 fillérért, a burkolati munkát 10 788 korona 70 fillérért, a falburkolati munkát pedig 4120 koronáért végezte el. Edelstein Hermann és Fia kőfaragó mesterek a kőfaragó munkákat végezték el, pusicei márványból, vörös svéd gránitból és soborsini márványból 17 556 korona 26 fillér értékben. A Ganz-féle Villamossági Részvénytársaság a villamosvilágításért, illetve a csengő- és villámhárító berendezések elkészítéséért volt felelős. A Központi Gáz és Villamossági Rt. pedig a világító - és iparlégszeszvezeték berendezési munkákat végezte el. A bankhelyiség és a 16 lakás világításának elkészítése összesen 4849 korona 56 fillérbe került. Justus Sándor és Fia redőnygyárosok a redőnyösmunkákat 5722 korona 90 fillérért készítették el. A Demeter Testvérek lakatos- és mázoló munkákat végezték, a bejárati kaput, az erkélyrácsokat és a főlépcső rácsszerkezetét kivitelezték. Somló Ignác miskolci szobrász készítette el a főhomlokzat szobrásmunkáit és a belső mennyezet stukkóit. Nyiri Béla miskolci lakatosmester a vasgerendák kötővasait és csavarjait készítette el. A Stern és Waitzenhoffer cég a csatornázási munkálatokért volt felelős. Továbbá rész vett a kivitelezésben Szőke Pál miskolci asztalos mester és Kardos Arnold festő is.

Az építkezés 1910 februárjában indult meg. Ekkor bontották le a Széchenyi utcán álló két régi földszintes épületet. Egy évre rá, 1911 áprilisában adták át a Takarékpénztár új bankpalotáját.¹⁰

Az elkészült háromemeletes épület a főutca ékessége lett. Külső megjelenésére nézve későszecessziós jegyekkel bír, a szimmetrikus homlokzata hármas tagolású. „A kilenc tengelyt magába foglaló együttes utolsó előtti axisaiban¹¹ két emeletet magában foglaló nagykiülésű zárt-erkélyes terek kaptak helyet. A főtengelyben ez a kompozíció egy emeletnyivel csökken és az erkélyépítmény tetején nyitott erkély kapott helyet. A későszecessziós art deco tagozatokkal díszített kompozíció hangulatát a mértanias díszítőelemek határozzák meg. A belső terek funkcionalista személetű kialakítása így a homlokzaton is tükröződik.”¹²

Az épület földszintjén a takarékpénztár mellett üzletek, az emeleten pedig magán- és bérlakások helyezkedtek el. Itt volt a Turul írógépvállalat központi lerakata és irodája is.

A manzárd tetőszerkezetet a monumentális oromépítménnyel együtt az 1960-as években lebontották, így az épület elvesztette jellegzetes vonásait.

¹⁰ Magyarország, 1911. április 16. 18.

¹¹ Axis vagy tengely: olyan vízszintes vagy függőleges vonal, amelyhez az építészeti alkotás viszonyul.

¹² Dobrossy 2001, 36.

A Weidlich-palota:

Korabeli címe Széchenyi István utca 19–21. sz., jelenleg Széchenyi István utca 19. sz.

A Weidlich-palota építtetője Weidlich Pál¹³ kereskedő volt, aki 1911-ben kérte fel Hajós Alfrédot egy bérpalota megtervezésére. A palotába üzleteket és lakásokat terveztek. Weidlich 1911 februárjában kérvényezte a Miskolci Mérnöki Hivatalnál a Széchenyi utca 19–21. számú házak lebontásának engedélyezését.

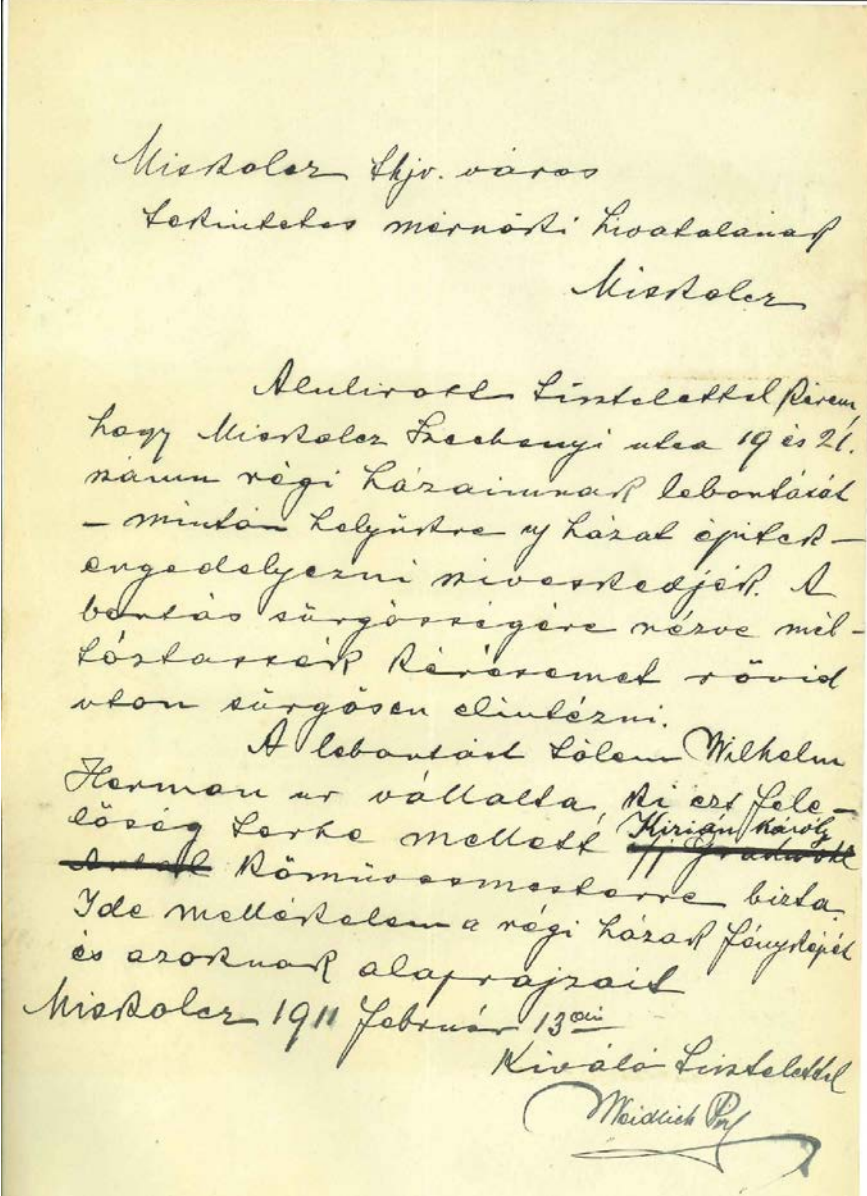

Miskolc, Ujv. város
Lehívtetés mérnöki hivatalának
Miskolc

Kezelve Lendelekkel Pérem
hogy Miskolc Széchenyi utca 19 és 21.
számú régi házainak lebontását
- minden költségére az új házak építését -
engedélyezni kívánok. A
bontás sürgősségére nézve mel-
lékelt kérem rövid
időn sürgősen elintézni.

A lebontást követően Wilhelm
Herzog is vállalta, aki ezt fele-
lősig Lörke mellett ~~Herzog~~
~~Antal~~ Römischermeisterre bízta.
Ide mellékelem a régi házak fényképét
és azoknak alaprajzait

Miskolc 1911 február 13-án
Kiváló Lendelekkel
Weidlich Pál

HU-MNL-BAZVL-IV.1906.b. 3811/1911.

Az egyik épület egy egyemeletes, toldaléképülettel ellátott földszintes épület, a másik egy egyemeletes lakóház volt. A helyszíni szemlét követően a mérnöki hivatal engedélyezte a két épület elbontását, amivel ifjabb Gradwohl Antal kőművesmestert bízta meg.¹⁴

Felépítése után a Weidlich-palota a város legnagyobb bérháza lett 30 lakással és 24 üzlethelyiséggel. A palota jellegzetes késő szecessziós stílusban készült. Az utcai homlok-

¹³ Weidlich Pál (Monyorókerék, 1862. január 27.- Miskolc, 1946. október 25.)

¹⁴ HU-MNL-BAZVL-IV.1906.b. 3811./1911.

zata szimmetriáját a két torony határozta meg és a köztük lévő helyet tört íves timpanonnal lezárt középrizalit töltötte ki. A földszinten és az első emeleten elegáns üvegportálokat alakítottak ki. A homlokzat sokféle díszítőelemet hordozott magában; ezek közül az egyik legimpozánsabb részt, a miskolci Demeter testvérek által elkészített, máig is meglévő kovácsoltvas kapuk jelentik. A kapukat nem oldalra, hanem lefelé, a pincészet felé lehetett mozgatni. A pincében nyílt meg az Apolló Filmszínház, amely 1931-ig működött a palotában.

A „Weidlich Udvar“

valóságos központja Miskolc forgalmának, hol úgy a helybeli, mint a vidéki közönség szükségletét nagyrészt egy helyen beszerezheti, szórakozást talál és ügyes-bajos dolgait elintézheti. Ezen korszerű 3 és fél emeletes épület **Hajós és Villányi** budapesti műépítéskészénialitását dicséri s a harminc magánlakáson kívül itten van az

Apolló Moszkóp Színház tanulságos és szemet, lelket gyönyörködtető képeivel naponta három előadásban.	Grünberger Farkas cipész tartós és csinos munkájával megnyerte a közönség pártolását, javításokat is elfogad.
Plek Jakab butoraktára nagy kiállítással.	Klausner Henrik óras megbízható jó munkájávalés kitűnő óráival.
Hegyesi Jenő uri és női divatcikkei főváros-hoz illő remek nagy választékban.	Grossmann és Kapossy könyvnyomda izléses, modern szedésben, tiszta nyomású szép munkát szállít.
Weidlich Pál fűszer és esemegye üzlete finom áruval s naponta friss pörköltkávával.	Magyar Kerek. Vállalat nagyszabású ágytöltőtisztító és tollraktározótálya.
Dirsoheri sütőde a legjobb péksüteménnyel	Steinföld és Fischer a legjobb uriszabó.
Weisz Teréz mosóintézet, hófehérre mos, fest, tisztít és kíméli a ruhát.	Nagy Ilona remek hímzett kézimunkák jutányos áron.
Gondos Sándor borbély üzlete , mely igen rövid idő alatt elsőrangú üzletté fejlődött, divatos hajmunkákat is készít.	Agrárbank r.-t. megbízható előzékeny pénzintézet.
Ozihó és Jánosik szűcsök prémáru meglepő szép választékaik.	Reiner és Mandula faraktári és téglagyári központi irodája.
Győri Zsuzsika sikkes női kalapjai ma a legdivatosabbak és legkeresettebbek.	Zelenák Andor angol és francia női divatterme, az előkelő hölgyközönség szájaja.
M. kir. dohánytömsde is van udvari boltban nagy készlettel dohány, szivar, belyégek, újságok, levélpapír és képeslapokból.	Magy. kir. iparfelügyelőség hivatalos helyisége.
Pesti és Fehér művirág , díszitől, kalapforma nagy választék és gyári árban. Lakások művirággal nagyszerűen díszíthetnek	Ügyvédi iroda is van három dr. Ledig Dezső, dr. Bán László és dr. Negrádi József.
Földes Gusztáv irógépraktár és másoló intézet, a „Miskolczi Újság” politikai napilap szerkesztősege és kiadóhivatala.	Adria Bistósító társaság vezérügynöksége biztosít mindennemű károk ellen.
Svájci tejosarnok buffet, forrótea kávéval, friss tej, tejszín, tejfel, vaj, iró, turó és tojás kapható, óriási keresletnek örvend.	M. kir. Sajószabályozási kirendeltség hivatala (a jövő hótól.)
Tüttő Ferenc zongorahangoló és hangszerkereskedő, nagyon jól hangol, hangszerket javít és kitűnő zongorákat tart raktáron.	Hajós és Szabó a legmodernebb műépítéskész és építőmesterek.

Az üzletek, vállalatok és irodáknak ilyen előkelő csoportja egy udvarban a város forgalmának központjában előnyös szolgálatot tesz közönségünknek és az idegenforgalomnak.

Miskolci Napló 1912. június 2. 18.

A két leghíresebb üzlet a Weidlich-féle Fekete Kutya nevű fűszer-, bor-, ásványvíz- és magkereskedés, illetve a Fehér Galamb női és férfi divatáruház volt. Emellett sok kisebb üzlet is működött az épületben. A számos üzlet és lakás bérleti díjának is köszönhetően Weidlich Pál a legtöbb adót fizetőik névsorába is bekerült. Cégét 1937-ben ruházta át a fiára, Lászlóra¹⁵, de az 1943-ban megszűnt. Az épület jellegzetes homlokzata is áldozatul esett az 1960-as években lezajlott utcarendezésnek. A monumentális manzárd tetőt és a két tornyot eltávolították az épületről.

¹⁵ Weidlich László (Miskolc, 1909. január 3. – Orkáni, Oroszország, 1943. május 15.)



HU-MNL-BAZVL-XV.98.a.



Dobrossy István: Miskolc írásban és képekben 2. 489.

Hitelintézeti Palota:

Korabeli címe Széchenyi utca 35. sz., jelenleg Széchenyi István utca 29. sz.

A Miskolci Hitelintézet megalakulásának időpontja 1867-re nyúlik vissza. Lichtenstein József vaskereskedőnek, Kulcsár Károly rézművesnek és Szánthó Józsefnek a volt evangélikus gimnázium igazgatójának kezdeményezésére létrejött az Iparos Segélyező Egylet, amely később részvénytársasággá alakult, és felvette a Miskolci Hitelintézet nevet. 1912-ben a Lichtenstein László vezetése alatt álló pénzügyintézet új székházat terveztetett magának, és a tervek kivitelezésével a Hajós és Villányi építészirodát bízták meg. 1912 áprilisában a tervezők bontási engedélyt kértek a Széchenyi utca 35. szám alatt lévő régi épület lebontására és építési engedélyt egy háromemeletes banképület felépítésére.

Az elbontandó egyemeletes épület földszintjén két üzlet, négy raktár, három iroda, két műhely egy kapubejárat, egy lépcsőház, két „closette” az emeleten hat szoba, egy előszoba, egy „passage”, egy lépcsőház és két „closette” volt található. Az új banképületben a tervek szerint két pince, egy üzlethelyiség, négy raktár, tizenhét előszoba, negyvenkét szoba, kilenc fürdőszoba, nyolc cselédszoba, tíz konyha, nyolc éléskamra, tizenkilenc „closette”, egy zárt erkély, egy mángorló és egy mosókonyha a pincében lesz elhelyezve.¹⁶

A tervezett épület szomszédságában dr. Silbiger Bertalan lakott, aki többször is felszólalt a bankpalota építése ellen. A fő problémája az épület nagyságával és a telken való elhelyezésével volt, mivel, ha felépül a háromemeletes palota, az ő lakóháza és udvara teljesen árnyékba került volna. A Deák utca és a Kazinczy utca között lévő négy telek mindegyike keskeny és hosszú, a rajtuk álló házak mindegyike a telkek nyugati oldalában helyezkedik el, így a Hitelintézet épületét is a nyugati oldalra tervezték, de Silbiger Bertalan azt szerette volna, ha az épület a telek keleti oldalán épül meg, így a két udvar összeérne, és kevésbé zárná el a fényt a lakóháza előtt. Véleménye szerint a főutca ilyen

¹⁶ HU-MNL-BAZVL-IV.1906.b. 21300/1913.

magas házakkal való beépítése az egészségre is ártalmasan hat, hiszen a mellette lévő házak udvara kevésbé lesz szellős és napfényes. Ezért azt javasolta, hogy a városrendezési terv elkészítésekor tervezzenek a keresztutcákon kívül átlós utcákat is, melyekkel csökkenteni lehetne a hosszanti keskeny telkek beépítettségét. Ez segíteni fogja a forgalmi, köztisztasági és közegészségügyi gondok megoldását is.

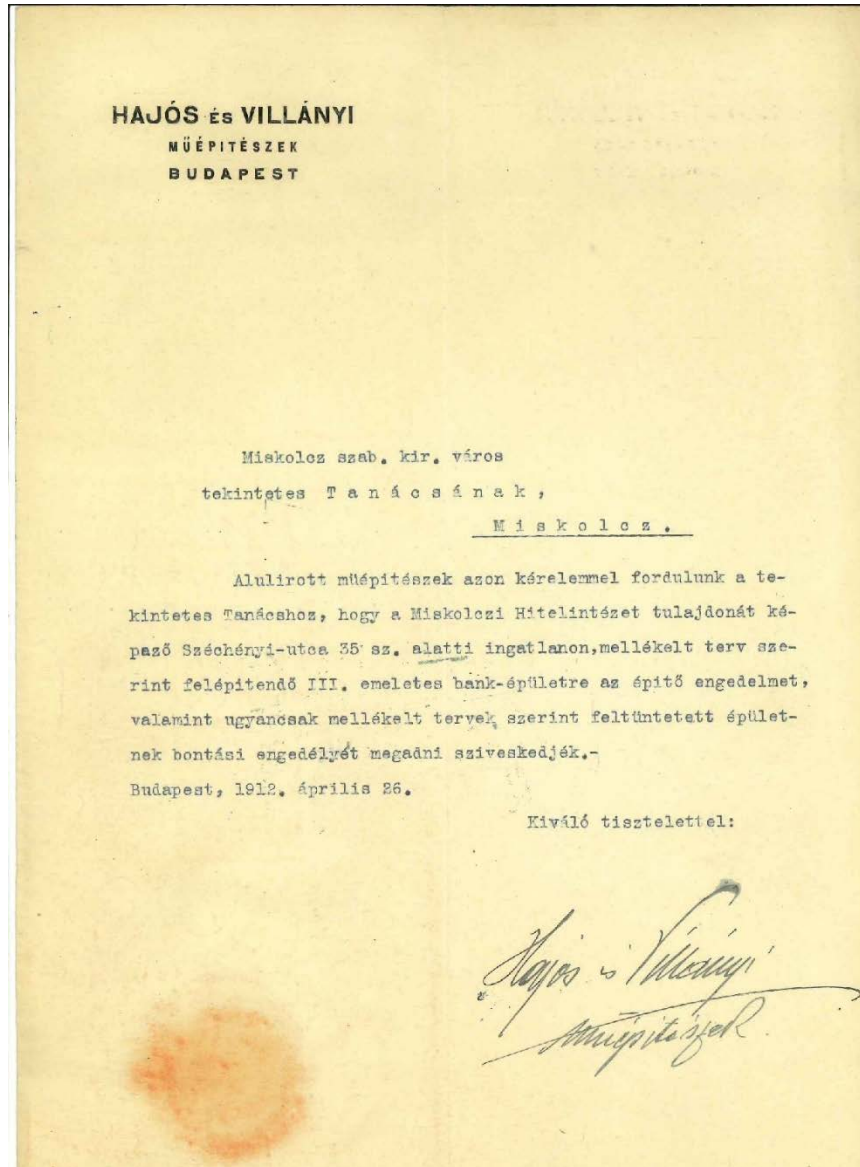

HU-MNL-BAZVL-IV.1906.b. 21300/1913.

Az építési bizottság megvizsgálta Silbiger panaszait, de a kérését elutasították. Ezek után a városi mérnöki hivatal június 21-én adta meg a bontási és építési engedélyt. A bontást Katona József kőművesmester vezetésével végezték el, akinek augusztus közepére sikerült teljesen eltüntetnie a régi épületet. Ezután kezdődhetett meg az építkezés, amely közel egy évig tartott. A kivitelezési munkálatokat a miskolci Szabó és Hajós cég végezte. A vízvezeték-szerelési munkálatokat Stern Sámuel miskolci vízvezetéképítő mester végezte el. A parkettát a Zartl testvérek háromi gyárában gyártották. Az üvegesmunkákkal Koos Soma cégét bízták meg. A lépcsőfokokat Edelstein Herman és fia cége készítette el, míg a villamos berendezést, a csengő és a házi telefon felszerelését

Fazekas Dezső. A lakatos munkálatokat a Demeter testvérek teljesítették.¹⁷ Az ő cégük a Weidlich-palota és a Borsodmegyei Takarékpénztár kivitelezési munkálataiban is részt vett.

A bankhelyiség asztalos-munkáival Fischer Dávidot bízták meg. A márványmunkákat Koropcsák József végezte el, a műfestészeti és üvegfestészeti munkálatokat Hradil Vince. A linóleumot és a függönyöket a Rosenberg testvérek, a páncélszobát az Arnheim S. J. budapesti cég készítette. A telefonfülke kárpitos munkáit Rotter Dávid, az írószereket Stamberger Bernát, a dísztárgyakat pedig Grünwald Ede cége készítette.¹⁸ A lakásokba a légszeszfűzőket és a takaréktűzhelyeket a miskolci légszeszgyár biztosította.

A bankpalota 1913 júliusára készült el. A főutcán ez lett a második háromemeletes épület, amelynek főhomlokzatát hangsúlyozza az első emeletről induló, középrizalit-szerű homlokzati elem, amely egy méterrel nyúlik ki az épület alsó szintjéhez képest, és egymás fölött egy-egy zárt erkélyt (loggiát) foglal magába. A földszinten a szélesebb középső portált két vastos, álkonzolokkal díszített falpillér választja el a kétoldalt helyet kapó bejáratától, illetve udvari kaputól. Az első emeleten lábazaton álló, gyümölcsfűzért tartó gyermekfigurák láthatóak. A második emelet erkélyét két füzérdíszes oszlop teszi érdekessé, a harmadik emeleten pedig három erkély található. Az oldalsó erkélyek tört íves formájúak. A gazdagon tagolt koronázópárkány fölött egy monumentális oromzat található. Az oromzat fölött emelkedik a manzárd-tető, így az épület még magasabbnak hat.



HU-MNL-BAZVL-IV.1906.b. 21300/1913.



Miskolc belváros-szívélyes üdvözléttel 105.

¹⁷ Demeter Dezső és Demeter László Miskolcon 1905-ben alapította lakatos áru- és redőnygyárát.

¹⁸ Miskolci Estlap, 1913. november 27. 1-2.

A Hitelintézeti Palotában 1913 novemberében tartották meg az első igazgatósági ülést, melyen Lichtenstein László, az intézet elnöke mutatta be az épületet a megjelenteknek. A miskolci tagokon kívül a Magyar Általános Hitelbank igazgatója, Horváth Elemér és a budapesti tőzsde elnöke, Ervin Károly is megjelent a hivatalos átadáson. A Hitelintézet igazgatósága a megnyitás alkalmából ezer koronát adományozott Miskolc polgármesterének, hogy ossza szét a város szegényei között.

Lichtenstein-palota:

Korabeli címe Hunyadi utca 5. sz., jelenlegi címe Hunyadi utca 5. sz.

A Lichtenstein-palota a Hunyadi utca 5. szám alatt található egyemeletes saroképület. Építtetője

Lichtenstein László volt, aki egy neves kereskedőcsaládból származott. A Miskolci Hitelintézet igazgatójaként működött. 1920 és 1944 között háromszor volt Miskolc város főispánja. A lakóház építésének pontos időpontja nem ismert. Lichtenstein Lászlót 1905-ben már tulajdonosként tüntetik fel. Az épület Hunyadi utcai homlokzata tizenkét tengelyes a Bartók tér felől nyolc tengelyes. Az épület földszinti ablakai köríves kialakításúak, míg az emeletiek egyenes vonalúak. A ház két ütemben épülhetett: az első ütem valamikor a századfordulón lehetett, a második pedig 1912-ben, ugyanis 1912 februárjában a törvényhatósági közgyűlésen arról hoztak döntést, hogy a város 27 000 koronáért eladja a Hunyadi utca 5. sz. alatti telkét Lichtenstein Lászlónak.¹⁹ A telekvásárlás után a tulajdonos felkérte Hajós Alfréd és Villányi János építészeti irodáját a toldaléképület terveinek elkészítésére.

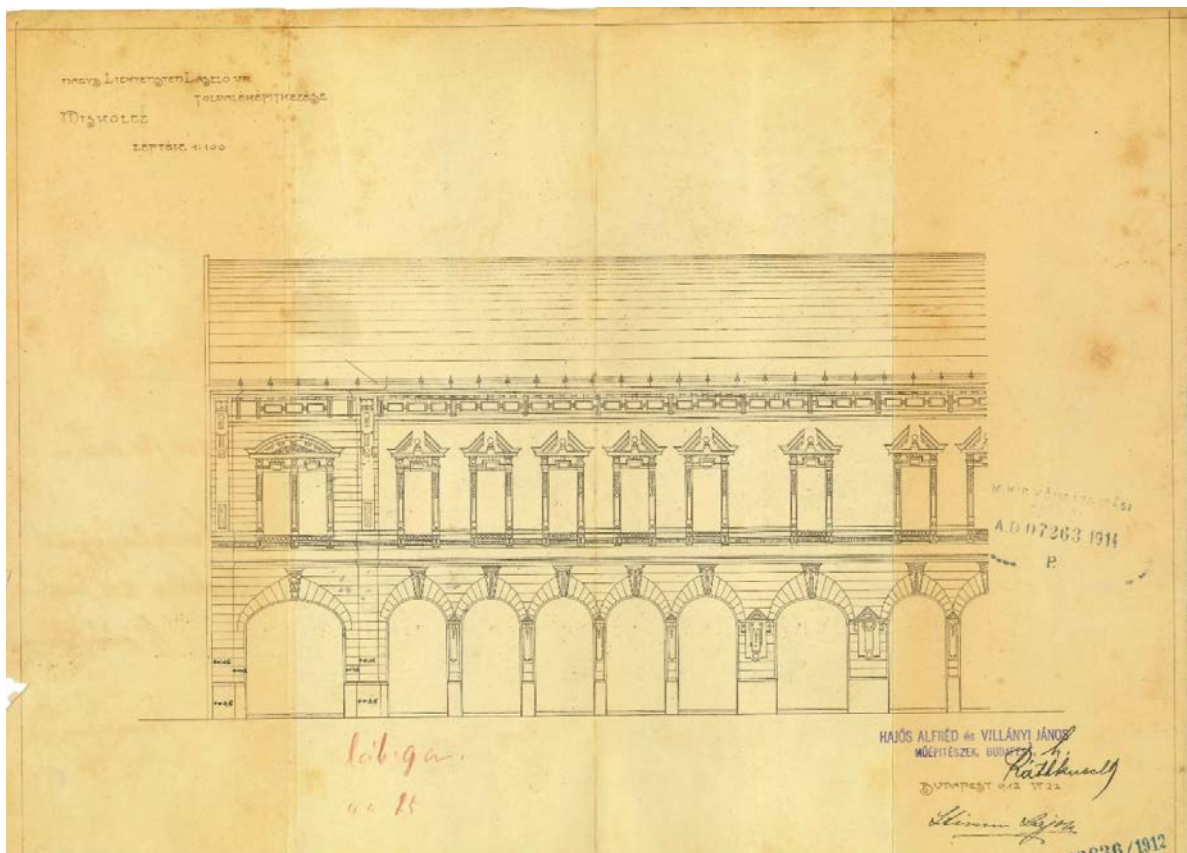

HU-MNL-BAZVL-IV.1906.b. 8148/1914.

¹⁹ Ellenzék, 1912. február 17. 2.

A tervek egy hónapon belül el is készültek, és áprilisban már az építési engedélyt is megadta a Mérnöki Hivatal. A toldaléképítkezés a Hunyadi utca 3. sz. alatti ház nyugati faláig tartó épületszárny építését jelentette. A meglévő kapubejárótól keletre 5+1 tengelyes toldalék létesült, a szomszédos épülethez illeszkedő építkezés csak pár hónapig tartott. A szomszédban lakó Jesze István az elkészült épülettel kapcsolatban észrevételeket és kifogásokat nyújtott be a mérnöki szakbizottságnak. A bizottság a felmerülő kifogásokat, helyszíni szemlén ellenőrizte, és úgy határozott, hogy a kérdéses építkezés az építési engedélynek mindenben megfelelően hajtott végre, s a homlokzat a kitűzött helyes szabályozási vonalban a jóváhagyott terv szerinti rizalittal és lábazattal épült.

Novemberben már arról számoltak be a helyi lapok, hogy a felépült új épületben kiadó egy emeleti hét szobás lakás, a földszinten pedig egy kétszobás lakás és négy tágas üzlet. Az épületben a Lichtenstein család mellett lakott Vadnay László nyugalmazott főjegyző, Struman Zoltán és Nóti Lajos orvos is. A benne található üzletek közül a Klein és Ludvig Könyvnyomda volt a legismertebb.



Miskolc belváros-szívélyes üdvözlettel 78.

Népkerti Vigadó és Sporttelep:

Az első világháború után a sport fontos társadalmi összekötő kapoccsá vált. Számos stadion, sporttelep létesült ekkor. Hajós szerint a sport fejlesztésének legfontosabb tényezője az, hogy legyen olyan sporttelep, ahol a fiatalok szabadon gyakorolhatják választott sportágukat. A sporttelep létesítésének legelső és legfontosabb tényezője a hely, a környezet, a megközelíthetőség; az a legideálisabb, ha egy sűrűn lakott városrész közepén létesül egy sporttelep. Így mikor Miskolc város vezetése felkérte a Népkerti Sporttelep átalakítására, ő szívesen vállalta a feladatot.

Miskolc város első parkjának létrehozása az 1870-es évekre tehető, ugyanis ekkor alakult meg a Polgári Lövölde Egylet. Az egylet tartotta fenn a Lövölde kertet, ahol céllövő programokat és szabadtéri multságokat szerveztek. A Népkert elnevezés Lévy József íróhoz köthető, aki 1872. július 12-én a városi tanács közgyűlésén vetette fel a Lövölde területének kibővítését és Népkertté való átalakítását. A közgyűlés egyhangúlag támogatta az ötletet. 1877-ben kezdődtek meg a munkák a park talajának előkészítésével, fák és virágok telepítésével és a sétautak kiépítésével. Ekkor a két kert még külön egységként működött,²⁰ azokat 1889-ben egyesítették. A megnyitóra 1889. augusztus 18-án került sor. A területen ekkor két épület volt: a Lövölde, amely 1885 és 1888 között épült, illetve a Zenepavilon. 1898-ban felvetődött egy új nyári tánccsarnok kialakításának ötlete. A tervet Soltész Nagy Kálmán polgármester is támogatta. 1901 októberében a városi közgyűlés 60 000 korona összegben határozta meg az új népkerti vigadóra szánt összeget. A tervessel Adler Károly főmérnököt bízták meg. Az épület a tervek szerint egy központi táncteremből és oldalsó teraszokból fog állni. A tánctermet 22-25 méter hosszúra és 10-12 méter szélesre tervezték. A vigadó építése lassan folyt, egy 1902 októberi vigadó-építészeti bizottsági ülésen arról tájékoztatták a polgármestert, hogy az épület a megadott időre (1902 augusztusára) nem készült el. A vigadót csak 1903 tavaszán tudták átadni, az első rendezvényre pedig júniusban került sor.

1905-ben megalakult a Miskolci Teniszező és Korcsolyázó Egylet, amely a Népkertben két tenispályát alakított ki. Az évek folyamán egyre népszerűbb klub az első világháború előtti évben már tíz pályával rendelkezett a területen, amelyek nem csak a nyári hónapokban üzemeltek, mivel télen a tenispályákat korcsolyapályákká alakították át. A Népkerti Vigadóról Szendrei János így ír:

„A vigadónak mindkét hosszoldalán terjedelmes verandái vannak, a déli oldalon lévő a nagyközönségé, az északi pedig a Miskolci Nemzeti Kaszinóé. Nyári délutánokon a közönség a verandán mindenkor kaphat frissítőket, cukrászdai dolgokat, esténként pedig meleg ételeket is.”²¹

Az első világháború után a sportéletben is számos változás ment végbe. 1921-től minden iskolában kötelező lett a rendszeres testnevelés. Miskolcon az 1920-as évektől öt sportegyesület működött; az egyik volt a Miskolci Korcsolyázó és Teniszező Egylet, a többi egyesület a futball köré szerveződött. A Miskolci Atlétikai Kör tagjai a vívó-, a torna- és a birkózó- sporttal foglalkoztak, akik külön tornacsarnok híján a városban lévő gimnáziumok tornatermeit használták.²² Az önálló tornacsarnok megvalósítása érdekében, 1925. október 26-án a miskolci pénzügyi és gazdasági szakbizottság ülésén a Miskolci Atlétikai Kör kérelmezte a Népkerti Vigadó sportcélokra való átengedését. Az ülésen hosszas vita után megegyezés született arról, hogy a MAK szeptembertől májusig sport célokra használhatja az épületet, de nyáron a Vigadó nem fosztható meg eredeti rendeltetésétől.²³ Ugyanezen ülésen döntöttek arról is, hogy a népkerti sportpálya átalakítására 450 000 000 koronát engedélyez a város.

Ezek után az egyesület elnöke, Kollár Nándor²⁴ felkérte Hajós Alfrédot a Népkertben létesítendő sportpálya terveinek elkészítésére. 1926 januárjában Hajós hivatalosan is elvállalta a tervezési és műépítési feladatokat. A miskolci mérnöki hivatal ezután megküldte a

²⁰ Dobos 1986, 2.

²¹ Szendrei 1911, 567.

²² Veres 2007, 495.

²³ HU-MNL-BAZVL-IV.1906.b. 8570/1938.

²⁴ Az ő személyéhez köthető a Villanytelepi Strandfürdő létrehozása is.

méretekre és a talajminőségre vonatkozó adatokat az építésznek, aki ezen adatok alapján két lehetséges megvalósítási tervvel állt elő.

Az első megoldással a parkban lévő út egy részéből vennének el egy körszeletnyi részt. A másik lehetőség a parkból venne el tetemes területeket, ezzel együtt az Erzsébet szobrot is át kellene helyezni.

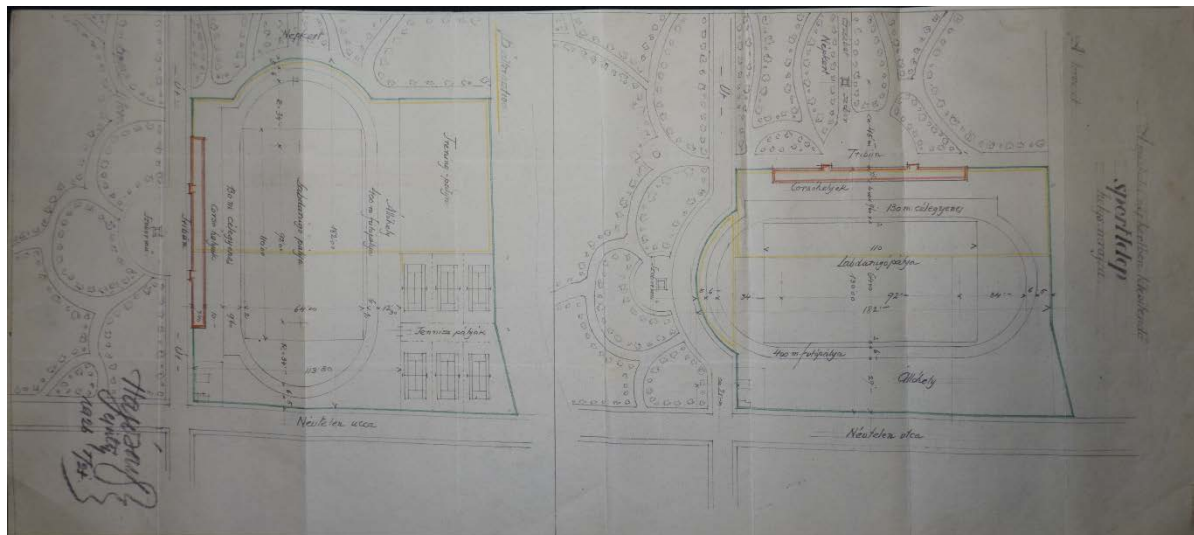

HU-MNL-BAZVL-IV.1906.b. 3570/1938.

Pályabizottság alakult a meglévő sportegyesületek képviselőinek részvételével, amelybe a város részéről Halmay Béla főjegyző és Szűcs Sándor műszaki főtanácsos került be. A MAK részéről Kollár Nándor, az MMTE (Miskolci Munkás Testedző Egyesület) részéről Weisz József, a MKASE (Miskolci Magántisztviselők és Kereskedelmi Alkalmazottak Sport Egyesülete) részéről Róth József, a BEAC részéről Bartha Gyula lett a pályabizottság tagja. A bizottság tagjai a második tervet találták megfelelőnek. E szerint a sporttelep magába foglalna egy 100x65 méteres futballpályát, körülötte egy 400 méteres futópályával, melynek célegyenesére egy 130 méteres tribünnel szemben lenne elhelyezve. A tribün az állóhelyekkel együtt összesen akár 12 ezer néző befogadására is alkalmas lehet.

A tervek szerint a futballpálya a tengelyétől a szélei felé 30 centiméteres szintkülönbséggel lenne megépítve, ami a csapadék gyors lefolyását biztosítaná. A futópálya pedig kétféle salakból épülne fel, alulra egy durvább szemű, míg a tetejére 15-20 centiméter vastagságban finom szemcséjű salak kerülne. A pályát földszáncal veszik majd körbe, ahol a nézőteret alakítanák ki. Az egész sporttelepet egy vasbeton oszlopokra kifeszített dróthálószerű kerítéssel körbe.

A sportegyesületek azt kérték, hogy a munkálatok csak május közepén kezdődjenek meg, a lejátszandó futballmérkőzések miatt. Hajós erre a felvetésre úgy reagált, hogy ha a futballpálya területének megfelelő földmunkákat elvégzik, akkor két hét leforgása után újra lehet futballmérkőzéseket rendezni a területen.

A tervekhez tartozó részletes költségvetés a következő volt. Hajós Alfréd a vázlattervet 12 200 000 koronáért, a tényleges terv elkészítését 9 150 000 koronáért, a költségvetés tervet 5 025 000 koronáért, a munkatervet 4 400 000 koronáért készítette el. Ez összesen 30 775 000 korona. A Miskolcra való ötszöri leutazás költsége 2 000 000 koronára rúgott, a hozzá tartozó napidíj pedig 1,5 000 000 koronába került a városnak. Így a Hajósnak

fizetendő összes költség 34 225 000 korona volt, amit a város három részletben fizetett ki a tervezőnek.

A sportpálya építését márciusban megkezdték. A meglévő régi futballpálya, -amit 1911-ben alakítottak ki²⁵- helyén a mérnöki hivatal munkatársai kijelölték az új sporttelep helyét, ezután ároktői kubikusmesterek megkezdték a talaj felásását, és július első felére befejeződtek a munkálatok. Így a júniusi pályabizottsági értekezleten már a felavatás időpontjáról is döntés született.

A mérnöki hivatal tervei szerint első körben csak magát a sportpályát fogják megvalósítani, a tribünt és az egyéb építményeket csak a rá következő két évben tervezték kialakítani.

A sportpálya körüli tribün elkészítésére április hónapban versenytárgyalást írt ki a város, melyre kilenc árajánlat érkezett. A beérkezett ajánlatok közül Jamrik Kálmán miskolci vállalkozóét választották ki, aki 288 715 005 koronáért vállalta a tribün felépítését.

1928-ban átalakították a tribünt, s ugyancsak ekkor hoztak létre egy plusz öltözőt is, melyet a bírók vehettek birtokba. A futballszövetség kérésére a nézőtérre vezető feljáró és a játékoskijáró egymástól távolabb eső helyre került. Ezeket a szempontokat figyelembe véve Hajós Alfréd a helyszín bejárása után utasítást adott a tribün átalakítására: a nézőteret a régi játékoskijárón keresztül lehet majd megközelíteni, míg a mostani lépcső alatt fogják a bírói öltözőt kialakítani, végül pedig a játékoskijárót a tribün másik végében helyezik majd el.²⁶



Népkerthi sportpálya.

A Népkerthi Vigadó tornacsarnokká való átalakítása 1926 márciusban kezdődött el. Az építkezés során a meglévő épületre egy emeletet építettek, átalakították a belső tereket, és

²⁵ HU-MNL-BAZVL-IV.1906.b. 28074/1915.

²⁶ Reggeli Hírlap, 1928. április 18. 10.

a tetőszerkezetet is lecserélték. A munkálatok eredményeként 1927 nyarára az épület teljesen átalakult. Az épületet új teraszokkal egészítették ki a déli oldalon és a főbejárat előtt is.



A Népkeri Vigadó az átalakítás előtt
Miskolc belváros- Szívélyes üdvözléssel 66.

A földszint északi oldalán öltözőhelyiségeket alakítottak ki külön a férfiak és külön a nők számára. Az öltözőkből egy előszobába jutunk, ahonnan külön bejárat nyílik a tornaterembe. Az öltözők mellett szintén a földszinten létesítettek irodákat. Az emeletre az előcsarnokból nyílik a feljáró, ahol a klubhelyiségek vannak. Középen egy társalgószoba, mellette egy olvasóterem állt a klubtagok rendelkezésére. A társalgószobával szemben egy ruhatár és egy iroda kapott még helyet. Az átalakítás során alakították ki az épület vízvezeték- és csatornahálózatát.²⁷ A kivitelezéssel Dróth Vilmost bízták meg.

Az átalakításhoz szükséges összeghez az OTT 100 milliós adománnyal járult hozzá, a kultuszminisztérium pedig kilátásba helyezte a tornacsarnok tornaszerekkel való felszerelését.²⁸

A Népkeri Tornacsarnokot 1927. június 11-én avatták fel.²⁹ Az avató ünnepségen részt vett Klebelsberg Kunó kultuszminiszter, Csáky Károly honvédelmi miniszter, Hajós Alfréd és a Budapesti Torna Club elnökségének tagjai. A megnyitón miskolci és budapesti tornászok gyakorlataiban gyönyörködhetett a nagyközönség. A Vigadóban az átalakítás után egy vendéglátó egység is működött Sport Vendéglő néven.

²⁷ HU-MNL-BAZVL-IV.1906.b. 20286/1927.

²⁸ Magyar Jövő, 1926.

²⁹ HU-MNL-BAZVL-IV.1906.b. 20005/1927.



A Népkerthi Vigadó az átalakítás után
HU-MNL-BAZVL-XV.98.a.

A Népkerthben megvalósult sporttelep szerves része maradt a kertnek, egészen az új városrendezési tervek megvalósításáig. Ekkor ugyanis a sporttelep mellett egy új utcát nyitottak meg, mely teljesen elvágta azt a Népkerth többi részétől. A Népkerth nyugati részében is változások történtek. Egymás után épültek fel a különböző kulturális és szabadidős épületek, úgymint a sportcsarnok, a megyei könyvtár vagy a Tudomány és Technika Háza.

A Villanytelepi Strandfürdő

Az uszoda megépítésének ötlete is 1926-ban vetődött fel. Kolár Nándor a miskolci Villamostelep igazgatója 1926-ban azzal a kérelemmel fordult a városhoz, hogy a villanytelep mellett elterülő üres telken engedélyezzék egy strandfürdő létesítését. A kérelmet a városi tanács először elutasította, majd később –azzal a feltétellel, hogy a fürdő részvénytársasági alapon fog működni, amelyben a város többségi tulajdonnal rendelkezik– engedélyezte a strandfürdő felépítését.³⁰ Kolár Nándor³¹ 1925 került Miskolcra, a Villamossági Részvénytársaság vezetői székébe.³² Miskolci évei alatt nemcsak mint szakembert, hanem mint a városi élet központi figurája is elismerést szerzett magának. Már a Budapesten töltött időszakában lelkesen részt vett különböző tömegsportok szervezésében, és ezzel Miskolc-

³⁰ Miskolci Napló, 1927. március 1. 2.

³¹ Kolár Nándor 1872 október 16-án született Szegeden, Kolár Ferdinánd József néven, Kolár Ferenc és Fibich Franciska gyermekeként. Iskolái elvégzése után a Ganz és Társa Vasöntöde és Gépgyár alkalmazottja lett, később a Fővárosi Villamos Művek vezetője. Innen került a Fővárosi Gázművekhez, mint üzemfelügyelő. 1918-ban kinevezték a Hadianyagértékesítő Részvénytársaság vezérigazgatójává, majd a Ganz és Társa Részvénytársaság élére. 1926-ban házasodott meg, felesége Staub Cecília festőművész lett. 1947 december 20-án halt meg Budapesten.

³² A Miskolci Villamossági Részvénytársaság 1897-ben jött létre. A társaság tartotta üzemben a miskolci villamos vasúti közlekedést. A villamosjáratok mellett autóbuszjáratokat is működtetett Görömböly-Tapolcára és Lillafüredre. Továbbá vízierőmű- és áramfejlesztő telepe ellátta Miskolcot és a környező településeket a világításához szükséges villanyárammal is.

ra érkezve sem hagyott fel. Mi sem bizonyítja ezt jobban, mint hogy az ő nevéhez fűződik a Miskolci Nemzeti Kaszinó újjászervezése, a Miskolci Atlétikai Kör újjáalakítása és a Népkertben felépített sporttelep megvalósulása is. Mindezt egy-két év leforgása alatt vitte végbe. Ilyen előzmények után adta be kérelmét a városvezetéshez, amely végül támogatta Kolár elképzeléseit.

1927. április 29-én tartotta alakuló ülését a Miskolci Strandfürdő Részvénytársaság. Az ülésen meghatározták a részvénytársaság célját, mely a következő volt: „Miskolc város területén egy modern sportcélokra is alkalmas uszoda és strandfürdő létesítése és üzemben tartása, továbbá minden nemű sportág, így főleg az úszósport fejlesztésére irányuló tevékenység és az ezekkel kapcsolatos vállalkozások.” A társaság elnöke Hodobay Sándor polgármester, helyettes elnöke Kolár Nándor lett. Az igazgatóságba a város neves személyei kerültek be, így az Erzsébet Fürdő részéről Tury József, a Tapolcai fürdő részéről Vidats János, a város részéről Lichtenstein László, a Villamos Részvénytársaság részéről Kovács Izidor és Zoltán Ferenc.³³ A részvénytársaság 51 százalékos többségi tulajdonosa Miskolc város volt.

A városvezetés és Kolár Nándor 1927 elején felkérte Hajós Alfréd építész a tervek elkészítésére. Amint láttuk, Hajós már többször tervezett a városnak, így szívesen vállalta az újabb sportjellegű épület tervezését. Pár hónap leforgása alatt a korban újdonságnak számító fürdőpalotát tervezett. A tervek elkészülte után a kivitelezésre versenytárgyalást hirdettek, melyre hat vállalkozó nyújtott be pályázatot. Ezek között volt két budapesti cég (a Dávid János és Fia, illetve Lang és Társa) és négy miskolci vállalkozó: Árva Pál, a Bloch és Stimm cég (Block Alfréd és Stimm Lajos), Papp Sándor, illetve Szilágyi János Első Miskolci Vívezeték Kézműves Vállalata. 1927. március 10-én hirdették ki az eredményt, a győztese Papp Sándor miskolci vállalkozó lett,³⁴ aki 152 447 pengőért vállalta el az uszoda és strandfürdő felépítését.

Az épület megépítése mellett a strandfürdő vízvezeték-létesítési és csatornázási feladatok kivitelezésére is versenytárgyalást hirdettek, melyre nyolc ajánlat érkezett. Ezek közül május 12-én a legolcsóbbat, Szilágyi János ajánlatát fogadták el, aki 6694 pengőért vállalta a kivitelezést.

1927 tavaszán a Baross utca melletti füves területen Papp Sándor vezetésével megindult az építkezés, mely eltért az addig megszokott strandfürdők építésétől. Addig ugyanis a kabinokat, öltözőket az uszoda körül alakították ki, hosszan elnyúlva a medence körül.³⁵ Most viszont egy kétemeletes fürdőépület épült az öltözőknek és a kiszolgálóhelyiségeknek. A terv a strand pontos helyét a Széchenyi utca ekkorra már elgondolt meghosszabbításának nyomvonalán jelölte ki.

Az utcát végül először a Baross utca felől sikerült megnyitni 1927 őszén. Az építkezés nagy sebességgel folyt, a kétszintes épület a nyár folyamán teljesen szerkezetkész lett. Az épület homlokzata észak felé, az épület teraszai dél felé néztek. A főbejárat egy tágas előcsarnokba vezetett, ahonnan jobbra és balra lépcsők vezettek fel az emeletre, ahol a női és férfi öltözők voltak. Összesen 220 kabint és 360 öltözőszekrényt alakítottak ki. Az épület földszintjén pedikűr-, manikűr és fodrászszalon, az emeleten pedig étterem jött létre. Az emeleten három terasz volt található, melyek a medencére néztek.

A medencét 50x20 méteresre építették, így alkalmas lett úszóversenyek és vízilabdamerkőzések megrendezésére. A medence lejtős alappal rendelkezett, ami azt jelenti, hogy

³³ Miskolci Napló, 1927. május 8. 3.

³⁴ Miskolci Reggeli Hírlap, 1927. március 19. 7.

³⁵ Nemzeti Sport, 1927. június 29. 10.

a legkisebb mélysége 80 cm, a legnagyobb 220 cm. A medence hosszában egy gázlomedencét is kialakítottak. Ez a húsz centiméter mély és négy méter széles medence választotta el a homokos strandot a főmedencétől, így őrizve meg annak tisztaságát. A főmedence mellett ugyanis egy 3600 négyzetméter alapterületű homokos rész lett kialakítva, mellette napozóterasszal és zuhanyzókkal. A strand szomszédságában helyezkedett el a Villanytelep, mely a villamosközlekedéshez szükséges áramot termelte. Ennek hulladékhőjét használták fel a medencék vizének felmelegítésére, s a fürdő innen kapta a Villanytelepi strand elnevezést. A vizet a strand szintén a villanytelepről kapta, ahol egy tíz méter mélyű kútból óránként 400-500 köbméter vizet tudtak kiszivattyúzni. Ebbe a tiszta vízbe préselték bele a forró gőzt, amely így 24 Celsius fokra tudott felmelegedni. A medence vizét 38 óránként cserélték, ezzel a kor legmodernebb higiéniai elvárásainak is megfelelt a létesítmény.



A miskolci strandfürdő látképe

Az Est Hármaskönyve 1928. 512.



Az 50 éves Pesti Hírlap jubileumi albuma 1878–1928. 386.

A megnyitót 1927. június 29-én tartották; ekkorra a medence teljesen elkészült, de a fürdőépület teljes kivitelezése csak 1928 januárjára fejeződött be.³⁶ Ennek ellenére a megnyitó nagy sikert aratott a nézők között. Számos neves hazai és külföldi úszó- és vízilabda-csapat is képviseltette magát, és jelen volt a Magyar Úszósövetség vezetősége is. 2500 néző előtt Bárány István Európa-bajnok úszó az első helyezést érte el 100 méteres gyorsúszásban. 800 méteres gyorsúszásban pedig Wilhelm Neitzel lett a bajnok. A megnyitó vízilabda-meccsel zárult, ahol az Eger a német Magdeburggal csatázott; a küzdelem az egriek győzelmével ért véget. A felavatás után július 2-án reggel 6 órakor a nagyközönség előtt is megnyitotta kapuit az uszoda. A felnőttjegy 80 fillérbe, a gyerekjegy 40 fillérbe egy kabinjegy 80 fillérbe került.³⁷ Az új fürdő nagy népszerűségnek örvendett a lakosok és az úszóegyesületek körében is. Rendszeres edzési lehetőséget biztosított a különböző csapatoknak, ezzel megvalósultak a részvénytársaság célkitűzései.

A Miskolc Strandfürdő Részvénytársaság 1933-ban nevet változtatott Miskolci Versenyuszoda és Strandfürdő Részvénytársaságra. Tíz évvel később, a villanytelep megszűnésével a fürdőt bezárták, és felszámolták a részvénytársaságot is.

A strandot 1954-ben nyitották meg újra a nagyközönség előtt, Augusztus 20. Strandfürdő néven. Az úszómedence mellett ekkora létrejött egy új medence is s ezeket termálvízzel töltöttek fel, ugyanis pár évvel korábban szénhidrogén után kutatva termálvizet találtak a területen. 1999-ben újabb névváltoztatás történt, ekkortól lett Selyemréti Strandfürdő az intézmény neve. A strandot 2008-ban bezárták, majd 2013-ban teljesen felújítva újra megnyitották a fürdőzni vágyók előtt, s azóta is nagy népszerűségnek örvend.

Tervezőasztalon maradt miskolci tervek

Hajós Alfrédnek az építészeti pályafutása során több olyan épületterve is volt, amelyet nem valósítottak meg, gondoljunk csak a pályafutása kezdetén készült pályaművekre. De voltak olyan esetek is, amikor a megrendelő mondta vissza az elkészült tervek megvalósítását. Hajós Miskolcon három olyan épületet tervezett, melyek végül nem épültek meg. Az első a sorban az Avasi kilátó 1914-ben elkészített terve. A második az 1926-ban tervezett Miskolctapolcai Fürdő, míg az utolsó a Miskolci Nagyszálló impozáns épületterve volt. Ezen épületek különböző okok miatt nem születtek meg.

Az Avasi kilátó

Miskolc város jelképe az Avas hegy, mely 234 méteres magasságával tornyosul a város fölé. Már a 20. század elején felvetődött az az ötlet, hogy a város legmagasabb pontján egy kilátó épüljön. Ezt, és a területrendezés utak, parkok kialakítása útján való megvalósítását a Borsodi Bükk Egylet vállalta magára. 1901-ben táncmulatságot rendeztek, melynek bevételét a torony felállítására szánták. A mulatság nem hozta meg a várt eredményeket, így az építkezés elmaradt. Az ezt követő években folyamatosan napirenden volt az Avas rendbehozatala és egy kilátó megvalósítása. 1909-ben Túry József lett az egylet elnöke. Ebben az időszakban sikerült kiépíteni az Avason a közvilágítást és a vízvezetékhalózatot. 1914-re a Borsodi Bükk Egylet saját kezdeményezéséből 10 000 koronát gyűjtött össze,³⁸ ezért dr. Nagy Ferenc polgármester az egyletet bízta meg a tervek előkészítésével. Túry József, az egylet elnöke nem télenkedett, és 1914 tavaszán Hajós Alfrédot kérte fel a Rákóczi-torony terveinek elkészítésére, ami Hajós ingyenesen vállalt el az egylet számá-

³⁶ HU-MNL-BAZVL-IV.1906.b. 1682/1928.

³⁷ Magyar Jövő, 1927. július 1. 7.

³⁸ A Borsodmegyei Takarékpénztár 100 koronával járult hozzá.

ra.³⁹ A terveket az 1914. április 20-án tartott tisztviselői ülésen mutatták be. Kétféle terv készült: az egyik megvalósulása 60 000 a másik 96 000 koronába került volna.⁴⁰ Az egylet a kilátó megvalósulásához a Tűzoltó Egylettől 10 000 korona a várostól pedig 20 000 korona hozzájárulást remélt.⁴¹

A nagyobb méretű torony az Avas hegy legmagasabb pontjára lett tervezve, széles bástyaszerű alépítménnyel. Az első emeleten óriási terasz létesült volna, kilátással a városra. A második emeletre kávéházat és vendéglőt terveztek, a harmadik emeletre került volna a tűzoltók megfigyelőállomása. Az épület tetején pedig nyitott erkély létesült volna. Elmondták, hogy e terv megvalósítása 90 000 koronába kerülne. Így nemcsak szépítészeti szempontból lenne megfelelő a torony, hanem a város védelmét is szolgálná azzal, hogy ide kerülne a tűzoltó megfigyelőállomás, ugyanis a színház tetején lévő pontról már nem tudják az egész várost belátni az újonnan épült magasabb épületek miatt.

Ezzel párhuzamosan Nagy Ferenc polgármester a kor másik nagy építészt, Lux Kálmánt kérte fel a kilátó terveinek elkészítésére, de az ő terveiről nem maradtak fenn adatok.

Hajós Alfréd esetében viszont rendelkezésünkre állnak a tervekről készült rajzok is.

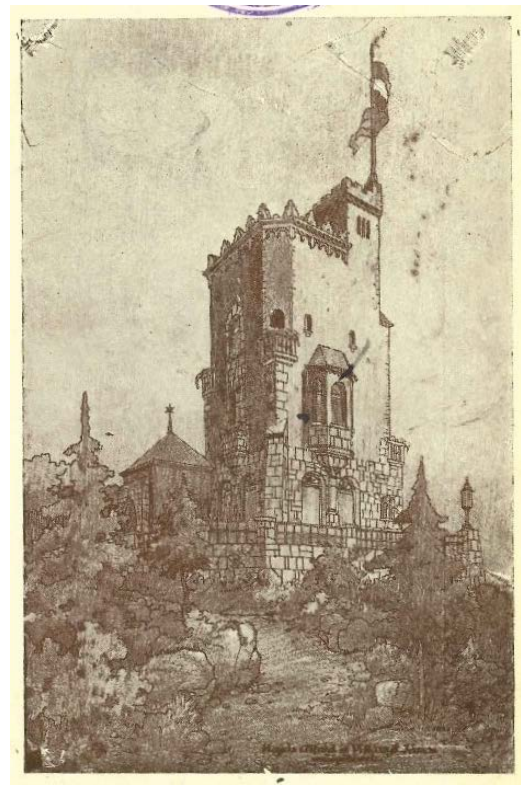
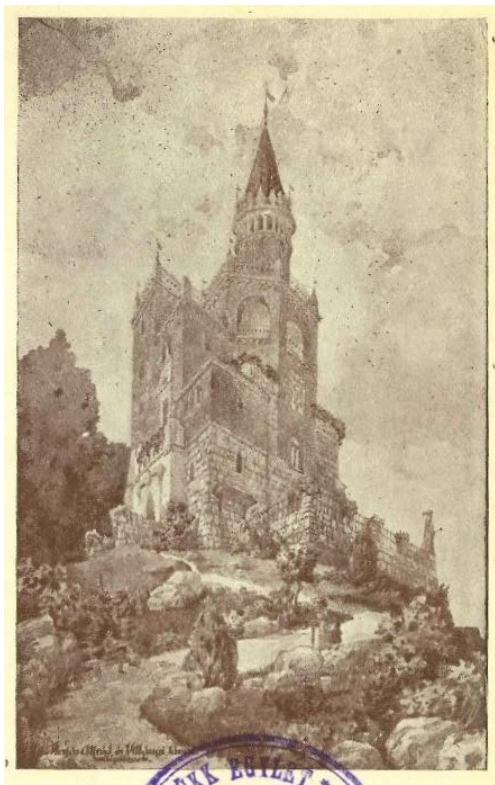

HU-MNL-BAZVL-IV.1906.b. 36876/1939.

Azt, hogy a tervek közül a város végül melyiket választotta volna, már sosem derül ki, mert az első világháború kitörése megakadályozta annak elkészültét. Egészen 1934-ig, az Első Miskolci Hét megrendezéséig kellett várni a kilátó felállítására, de ekkor már nem Hajós vagy Lux terveit használták fel, hanem Szeghalmi Bálintét és Demes Béláét. Az ő terveik alapján mindössze egyetlen hónap alatt épült fel a kilátó az Avas-tetőn.

Miskolctapolcai Fürdő

³⁹ Turisták Lapja XXVIII. évfolyam 1916. 115.

⁴⁰ Miskolc Napló, 1914. április 17. 2.

⁴¹ Turisták Lapja XXVI. évfolyam 1914. 215.

1926 szeptemberében Miskolc város egészségügyi szakbizottságának ülésén egy új, Tapolcán létesítendő fürdőépület felépítésének terveit vitatták meg. Az ülésen Hajós Alfréd személyesen ismertette az építmény terveit. A tervezésnél három szempontot vett figyelembe: a költségeket, az igényeket, illetve a rendelkezésre álló területet. A fürdőépületet a meleg és a hideg forrás közötti részen helyezte el, úgy, hogy az épület jobb szárnya beletnyúljon a vízmű forrás védőterületébe. Az épület három részből állt volna. Középen egy emeletes szálloda helyezkedett volna el, melynek tágas halljából egy-egy folyosó vezetne a jobboldali férfi és a baloldali női fürdőkbe. (Ezek egy-egy ötven négyzetméteres fürdőből állnának.) Emellett kialakították volna egy 50 négyzetméteres közös fürdőmedencét és két-két kisebb családi fürdőmedencét is, 36-36 kabinnal. Továbbá egy-egy olyan fürdőszoba is létesült volna, amely szénsavas vagy más gyógyerejű fürdőként üzemelne. A fürdők feletti félemeleten négy-négy termálfürdő nyerne elhelyezést egy orvosi rendelővel. A fürdő tetejére napozóteraszt terveztek. Az első emeleten 15 kétágyas és 5 egy ágyas szállodai szobát alakítanának ki. Az emeleten két fürdőszobát létesítettek volna és minden lakószobához egy-egy erkély tartozna. A szobákat meleg és hideg vízzel is ellátnák. A fürdő és a szálloda egész évben használható lenne. A bizottsági ülésen dr. Szabó Ármin tiszti főorvos támogatta a terveket. Pazár István vízműigazgató viszont nem értett egyet a fürdőkomplexum megvalósításával, véleménye szerint ugyanis kétféle fürdőt kellene építeni: egy drágábbat a tófelé, illetve egy olcsóbbat a strandfürdő meghosszabbításánál található termálforrás felé. Dr. Henszelmann Aladár véleménye szerint nem szállodát kellene építenie a városnak, hanem egy szanatóriumot, orvosi helyiségekkel és laboratóriumokkal felszerelve, így Tapolca országos hírű gyógyfürdővé válhatna.

Hajós terveit végül nem valósította meg a város. A tapolcai a barlangokban lévő melegvíz- források gyógyhatására 1928-ban Pávai-Vajna Ferenc hívta fel a figyelmet. Ennek hatására 1934-ben fürdőhellyé minősítették Tapolcát. 12 évvel Hajós terveinek elkészülte után, 1938-ban épült fel a tavi fürdő, amelyet Szeghalmy Bálint tervezett. Ez a fürdő egy kör alakú épület volt, amely a meleg vízű tóra épült. Az új fürdőépületet 1939-ben kezdték el építeni, és 1941 tavaszán nyitották meg a nagyközönség előtt.

Miskolci Nagyszálló

1928-ban a városvezetés egyik fontos feladatának az idegenforgalom fejlesztését tartotta. Többféle megoldás látott napvilágot annak érdekében, hogy a városba érkező vendégeket megfelelően tudják elszállásolni. Lichtenstein László azon a véleményen volt, hogy egy új, hatalmas, minden igényt kielégítő szállodaüzemet kellene építeni étteremmel, kávéházzal és mozival. Ezen elképzelést Hajós Alfréd tervei alapján kívánták megvalósítani.

„A tervezett nagyszálló a város legszebb helyén, az elképzelhetően legkedvezőbb környezetben épülne két főfrontjával. Az Erzsébet-tér, illetve az Avas festői szépségű lejtője felé nézne dél és kelet felé tekintő ablakokkal. A tervezet szerint az épülettömbben elhelyezést nyerne egy százhat szobás, minden modern kényelemmel berendezett szálloda. Hatvannyolc egyágyas, harmincnyolc kétágyas szobával. Egy 920 személy befogadóképességgel rendelkező nagy hangversenytér, vagy bálterem, amely egyúttal mozgósínház céljaira is szolgálhat.

Egy tökéletes és a legkényelmesebb igényeket is kielégítő modern gőzfürdő, az azzal kapcsolatos kád – és szénsavas fürdők és egy olyan hidegvíz gyógyintézet, amely a legújabb és legpraktikusabb berendezésekkel valóban hivatása magaslatán állana.”⁴² A szállodában létesülne még egy vendéglő, kávéházzal és egy háromszáz személy befoga-

⁴² Reggeli Hírlap, 1928. február 5. 3.

dására szolgáló színház, kabaré. A szálloda manzárdjában egy 80 ágyas turisztaszállót is kialakítanának, külön bejáratú lépcsőházzal, saját konyhával és étkezővel. Lichtenstein szerint: ez az impozáns terv megoldaná a város gazdasági problémáját, mivel lendületet tudna adni a kereskedelemnek, az iparnak és az egész gazdasági életnek. Lichtenstein a szálloda megvalósításához a polgármester, a törvényhatósági bizottság és a városi polgároknak támogatását kérte.

Továbbá azt is felvetette, hogy a három fürdőnek (a tapolcai strandfürdőnek, a miskolci Erzsébet Fürdőnek és a miskolci strandfürdőnek) egyesülnie kellene, és az így egyesült fürdők vezetésének is be kellene kapcsolódnia a szálloda megvalósításába.

A Miskolci Nagyszálló tervének további sorsáról nem rendelkezünk információkkal. Annyi bizonyos, hogy az épület később sem valósult meg. Tervezett helyén még mindig az Adler Károly által megálmodott Erzsébet Fürdő áll, amely ma is díszje a városnak.

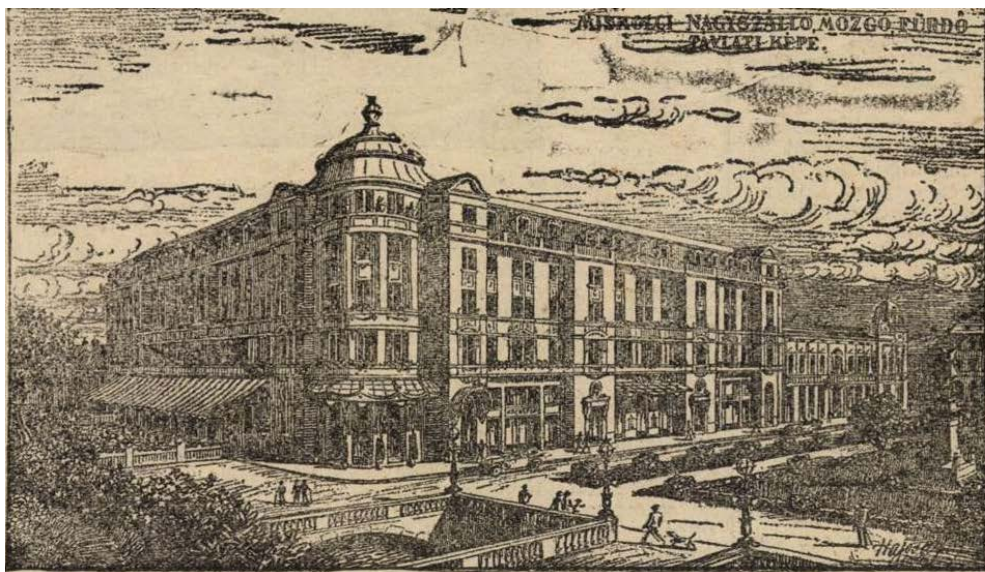

Reggeli Hírlap, 1928. február 5. 3.

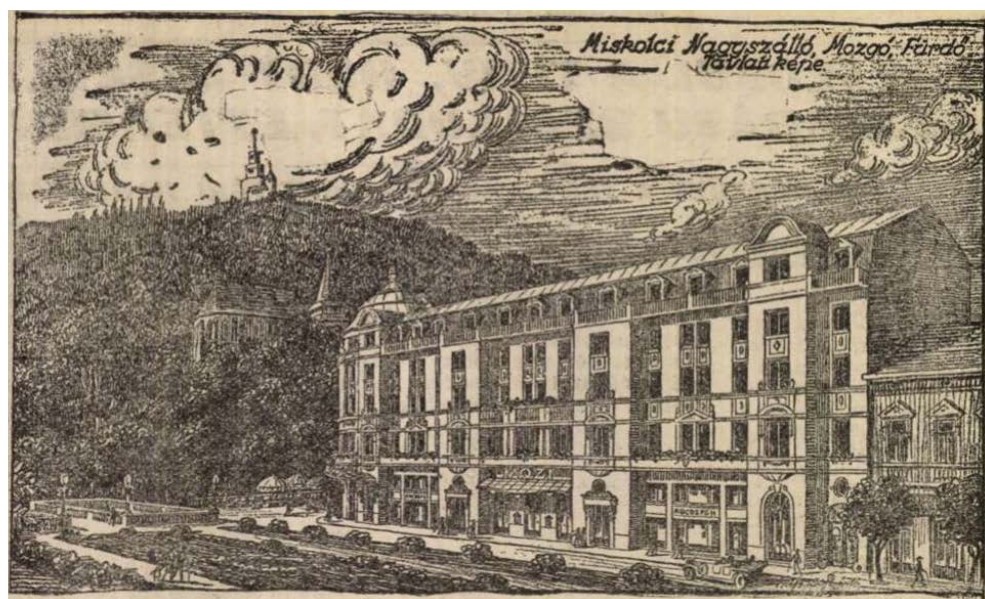

Reggeli Hírlap, 1928. február 5. 4.

Összegzés

Hajós Alfréd Miskolcon megvalósult épületeinek számos közös vonásuk van. A város főutcáján lévő többemeletes épületek méretükkel és impozáns megjelenésükkel kiemelkedtek a 20. század eleji utcaképből. A Weidlich-palota, a Hitelintézeti Palota, valamint a Borsodmegyei Takarékpénztár épületeinek külső díszítőelemei a szecesszió stílusjegyeit hordozzák magukon. Mindhárom épületnek jellegzetes díszítőeleme a vaskapuzat, amely a Demeter Testvérek cég keze munkáját dicséri. Az épületek kivitelezése során az építetők arra törekedtek, hogy helyi, miskolci vállalkozások kapjanak megbízásokat a különböző munkákra. Sajnálatos módon közös vonása még az épületeknek az is, hogy a hatvanas években városrendezés címén mindegyik épület díszes oromzatát eltávolították.

A Hajós által tervezett miskolci sportlétesítmények egyik szellemi atyjának Kolár Nándort, a Miskolci Villamossági Részvénytársaság igazgatóját tekinthetjük, akinek kitartó tenni akarása, szervezőkészsége is kellett ahhoz, hogy ezek az épületek megvalósulhassanak. Hajós Alfréd pedig nagy szakértelemmel valósította meg a város elképzeléseit.

Száz év elteltével az épületek még ma is hirdetik a „magyar delfin” által képviselt értékeket.

Levéltári források

HU-MNL-BAZVL-IV.1906.b. Magyar Nemzeti Levéltár Borsod-Abaúj-Zemplén Vármegyei Levéltára, Miskolc Város Polgármesteri Hivatalának iratai, Közigazgatási iratok

HU-MNL-BAZVL-VII.1.d. Magyar Nemzeti Levéltár Borsod-Abaúj-Zemplén Vármegyei Levéltára, A Miskolci (Királyi) Törvényszék iratai, Cégbírósági iratok

HU-MNL-BAZVL-XI.203. Magyar Nemzeti Levéltár Borsod-Abaúj-Zemplén Vármegyei Levéltára, A Borsod Megyei Takarékpénztár Rt. iratai

HU-MNL-BAZVL-XV.98.a. Magyar Nemzeti Levéltár Borsod-Abaúj-Zemplén Vármegyei Levéltára, Képeslapgyűjtemény, A Borsod-Abaúj-Zemplén Megyei Levéltár központjában őrzött képeslapok gyűjteménye

Szakirodalom

Barna – Dobrossy 2010 = Barna György-Dobrossy István: Miskolc belvárosa, Házak, emberek, történetek. Miskolc, 2010.

Dobos 1986 = Dobos Sára: A Népkert. Miskolc zöldfelületei 1. Miskolc 1986.

Dobrossy 2001 = Dobrossy István: Miskolc írásban és képekben 8. Miskolc, 2001.

Dobrossy 2003 = Dobrossy István (szerk.): Miskolc Története IV/1. 1849–1918-ig. Miskolc, 2003.

Dobrossy 2006 = Dobrossy István: Miskolc írásban és képekben 2. Miskolc, 2006.

Hajós 1956 = Hajós Alfréd: Így lettem olimpiai bajnok. Sport Lap- és Könyvkiadó. 1956.

Hajós 1928 = Hajós Alfréd: Sporttelepépítés. In: Pálfi György (szerk.): A sport enciklopédiája I. kötet. A testnevelés és testgyakorlás kézikönyve. Budapest, 1928. 45–50.

Miskolc régi képeslapokon, 2. Miskolc belváros-szívélyes üdvözléttel. Válogatás a II. Rákóczi Ferenc Megyei és Városi Könyvtár gyűjteményéből. Miskolc, 2020.

Szendrei 1911=Szendrei János: Miskolcz város története és egyetemes helyiratai V. Miskolc város története 1800-1910. Miskolc, 1911.

Veres 2007 = Veres László: A város sporttörténete. In: Miskolc története V/2. 1918-1949-ig. Szerkesztette: Doborssy István. Miskolc, 2007.

Internetes források

FamilySearch, Pest Izraelita hitközség anyakönyvek
<https://www.familysearch.org/ark:/61903/3:1:3QS7-99G9-FTXL?i=249&cat=292437> (Hozzáférés: 2024.november 3.)

FamilySearch, Budapest Állami anyakönyvek, VI. kerület
<https://www.familysearch.org/ark:/61903/3:1:S3HT-XSMS-9GB?cat=826283&i=252&cc=1452460> (Hozzáférés: 2024. november 3.)

FamilySearch, Budapest Állami Anyakönyvek, VI. kerület
<https://www.familysearch.org/ark:/61903/3:1:S3HT-6MH9-SKV?cat=826283&i=78>
(Hozzáférés: 2024. november 3.)

Hungaricana, Magyar Királyi József Nádor Műszaki és Gazdaságtudományi Egyetem
Mérnöki és Építésmérnöki Kar tanácsülési jegyzőkönyvei, 1946-50. 1949. április 21.
https://library.hungaricana.hu/hu/view/BME_Kari_jkv_1946-1950/?pg=323&layout=s (Hozzáférés: 2024. november 3.)

Sajtó

Az Újság

Borsod Miskolci Értesítő

Ellenzék

Magyarország

Magyar Építőművészet

Magyar Pályázatok

Miskolci Estlap

Magyar Jövő

Miskolci Reggeli Hírlap

Miskolczi Napló

Nemzeti Sport

Reggeli Hírlap

Turisták Lapja

Zsidó Híradó

A SZIKSZÓI ZSIDÓK JOGFOSZTÁSA

Tanulmányomban bemutatom a szikszói zsidóság rövid történetét, azon belül pedig betekintést kívánok nyújtani a jogfosztás időszakába, annak hatásait helyi példákkal illusztrálva. A deportálás és a holokauszt általános eseménytörténetére, illetve körülményeire nem térek ki részletesen (ezek ugyanis nagyrészt ismert adatok), kutatásom kizárólag a szikszói eseményekre korlátozódik. Az 1930-as években meghozott törvények hatásainak vizsgálatánál nagyrészt Szikszó nagyközség iratanyagára támaszkodtam, mivel a település életében jelentős szerepet játszó zsidó kisebbség tagjaink pozíció vesztese és háttérbe szorítása Szikszó képviselőtestületi jegyzőkönyveiben viszonylag jól nyomon követhető 1936-ig, majd 1942–1944 között. Az 1936–1942 közötti jegyzőkönyvek sajnos nem maradtak fenn, így a nevezett időszakot tekintve elsősorban az Israel Fleischmann által lejegyzett visszaemlékezésekre hagyatkozhattam. A jegyzőkönyvek mellett más forrásokat is felhasználok az írásomban: az anyakönyvek, a különböző összeírások, illetve a népszámlálások (1930, 1941, 1949) adatainak feldolgozásával, valamint adatbázisok segítségével megkísérlem felmérni a helyi zsidóság tulajdonfosztásának mértékét, felvázolni annak következményeit.

A szikszói zsidó közösség tagjainak helyzete és asszimilációja 1920-ig

A Borsod-Abaúj-Zemplén megyében található, 1920 és 1938 között Abaúj-Torna vármegye, majd 1946 és 1950 között Abaúj vármegye székhelyeként működő Szikszót egykor rendkívül mozgalmas és gazdag izraelita felekezeti élet jellemezte. A vészkorszakot megelőzően a helyi zsidó hitközség tagjai szerfelett aktív szerepet játszottak nemcsak település, hanem a térség gazdasági, közigazgatási és kulturális életében is. A Szikszóra költöző első zsidó telepések II. Ferdinánd király uralkodása alatt (1619-1637) érkezhettek. A harmincéves háború elől menekülő, német és cseh területekről származó családok elsősorban a helyi földesurak uradalmaiban találtak megélhetést,¹ vagy olyan üzleti lehetőséget, mint például a földbérlés.² A 17. század második felének fegyveres konfliktusai, majd a 18. század elején zajló Rákóczi-szabadságharc, illetve az azt követő nagy pestisjárvány olyan demográfiai csökkenést okozott országos és helyi szinten egyaránt,³ amely szintén hatással volt a helyi zsidó közösségre. Az 1738-ban a Helytartótanács parancsára a vármegyék által készített zsidóösszeírásban Szikszó, mint körzetközpont szerepel, ugyanakkor a helyi zsidóságra nincs benne adat.⁴ Az 1787-ben készített összeírások szerint a város 2991 fős lakosságából 67 fő volt izraelita származású.⁵

Fleischmann Izrael kutatásai azonban ennek ellentmondva korábbra helyezi a zsidóság betelepülésének kezdetét. Elbeszélése szerint az 1670-es években már létezett egy hitközség Szikszón, amelyhez 14 család tartozott. Ennek a közösségnek azonban nincs nyoma a Conscriptio Judeorumban. A szerző ugyan nem említ adatokat a hitközség későbbi

¹ Fleischmann 1972, 64.

² Grünvald –Scheiber (szerk.) 1960, 25.

³ Borovszky – Sziklay (szerk.) 1896, 354.

⁴ MNL OL E 156 a Fasc.71. No. 2. 4–11. Az összeírásban rögzítettek ellenére ugyanakkor a zsidóság helyi jelenléte sem zárható ki. Németh 1982, 544–545.

⁵ Csorba 1993a, 151. A Magyar Zsidó Lexikon szerint 1791-ben megalapították a szikszói hitközséget. MZSL, 2000, 850. Fleischmann 2003, 97–107.; Frojimovics (szerk.) 1994, 662.

megszűnéséről vagy továbbéléséről, ennek ellenére feltételezhető, hogy az a 18. században néhány évtizedben nem funkcionált. Fleischmann-nak a hitközségre vonatkozó következő adata 1777-ből származik, amely a felekezeti élet aktivitását és egy Schönfeld nevű rabbi jelenlétét állapítja meg. Adatok hiányában azonban nem ismerjük az újr alapítás körülményeit nem ismerjük.⁶ Annyi bizonyos, hogy a hitközség megalapításával egyidőben az izraelita felekezethez tartozók temetőhelyet vásároltak, és létrehozták a helyi Chevra Kadisa egyletet, amely a halottaknak a hagyomány szerint megadta a végtisztességet, ugyanakkor jelentős szociális és filantróp feladatokat is ellátott a közösség életében. Feltételezhetően ugyancsak a 18. század végén épülhetett a közösség ún. kisebb imaháza, amely egészen 1914-ig, a nagy zsinagóga felépüléséig szolgált a hitélet központjaként. 1856-ban a hitközség templomát kibővítették, annak udvarán rabbilakást, iskolát, sajchetlakást és rituális fürdőt (azaz mikvét) építettek. A hitközség erős szociális közösséget igyekezett formálni tagjaiból, ennek szellemében hozták létre a 19. század elején a gyorskölcsönöket folyósító és a különböző adományokat koordináló Chevra Gemilusz Chaszódiumot, majd az Izraelita Nőegyletet és 1919-ben Fried Hedvig tanítónő kezdeményezésére a leányegyletet. A Nőegylet egyik fontos feladata a hitközséghez tartozó árva gyermekek gondozása, neveltetése volt, s emellett más, a közösség számára hasznos és karitatív tevékenységekkel is foglalkozott.⁷

Az intézmények megerősödésének, a felekezeti szociális háló kiépítésének, illetve az elért gazdasági eredményeknek is köszönhetően a 19. században a közösség létszáma jelentős emelkedésnek indult. Országos tekintetben is egyfajta lélekszámnövekedés figyelhető meg a zsidóság körében az 1850-es évektől kezdődően. A népszámlálásoknak köszönhetően ez könnyen nyomon követhető.

Az 1857-ben készített összeírás szerint a szikszói járásban az izraeliták létszáma összesen⁸ 2031 volt, ez 1870-re 1908 főre csökkent,⁹ annak ellenére, hogy a járás lakossága növekedett. A csökkenő tendencia azonban nem tartott sokáig, mivel az 1881-es felmérés szerint az izraeliták száma a járásban 2323 főre emelkedett, Szikszón pedig 708 főt írtak össze.¹⁰ A létszámnövekedés okait elsősorban az Osztrák-Magyar Monarchián belül lezajlott migrációban, illetve az oroszországi pogromok elől menekülő keleti zsidók bevándorlásában találhatjuk meg.¹¹ Ez utóbbira volt példa a Sif család betelepülése.¹² Másrészt a betelepülők létszámának növekedése a település egyre inkább erősödő gazdasági szerepének volt köszönhető. A zsidóság Monarchián belüli migrációjának köszönhetően a különböző ipari cikkek kereskedelmével foglalkozó családok számos kapcsolatot alakítottak ki, rokonságuk és üzleti összeköttetések révén. A 19. század második felében Szikszóra költözött zsidóság tagjai között számos olyan személyt találhatunk, akik Sáros, Szepes, Trencsén, Borsod, Zemplén, Szabolcs, Bereg megyékből, illetve Galíciából és Bukovinából származtak.

Az 1891-es adatokból azt állapíthatjuk meg, hogy míg a járás zsidóságának összlétszáma csökkent, addig Szikszón 749-re emelkedett. Ez a település lakosságának közel 20%-át

⁶ Fleischmann 2003, 83.

⁷ HU-MNL-BAZVL-IX.279. 20. köt. 7/1934.

⁸ Az 1850. és 1857. évi népszámlálás. 207.

⁹ 1870. évi népszámlálás. 56.

¹⁰ 1881. évi népszámlálás. II. kötet, 7.

¹¹ A zsidók migrációja Magyarországra az 1880-as éveket követően csökkent, az oroszországi zsidóság első számú vándorlási célpontját pedig az Amerikai Egyesült Államok képezte. Gyurgyák 2001, 76-78.

¹² HU-MNL-BAZVL-XXXIII.1. a. 935. köt. 130/1896.

jelentette.¹³ A járási létszámot tekintve csökkenés, míg Szikszó tekintetében lassú növekedés figyelhető meg.¹⁴ A tekintélyes létszámú hitközség a környező települések izraelita felekezetű lakosai számára fontos centrumként működött. A növekedő lakossági igények eredményeként 1914-re felépült a bizánci stílusú, szikszói nagy zsinagóga,¹⁵ megerősítve ezzel a település központi szakrális jellegét. A településen az izraelita felekezeten belül az ortodox irányzat volt a domináns, de haszid¹⁶ és neológ kisebbség is élt ott.

A zsidóság létszáma a szikszói járásban és Szikszón						
Népszámlálás éve	1857	1870	1881	1891	1900	1910
Szikszói járás	2031	1908	2323	2061	2063	1971
Szikszó	n.a	n.a	708	749	776	807

(Forrás: Központi Statisztikai Hivatal által megjelentetett népszámlálási kiadványok)

A zsidó hitközség tagjai jelentős szerepet játszottak a térség gazdasági modernizációs folyamataiban, amelynek részben kezdeményezői és haszonélvezői is voltak. A dualizmusra jellemző emancipációs folyamatok révén fontos gazdasági pozíciókat sikerült kialakítaniuk és betölteniük a közösség tagjainak. Elsősorban a kereskedelem (a 19-20. században részben házalások útján), az iparos szakmák (bognár, bádogos, suszter, ács, órás), a vendéglátás (kocsmáros, vendéglős), illetve a Csáky – Hunyady uradalomban folyó gazdasági koordinációs és szervezési munkák jelentették számukra a megélhetést. A kereskedelem kifejezetten ígéretes lehetőségnek mutatkozott a vállalkozó szellemű zsidóság számára a településen – Szikszó ugyanis kiemelkedő vásártartó helynek számított. Évente négy országos napivásárt, havi vásárokat és hetente kétszer úgynevezett heti vásárokat (piacokat) tartottak itt.¹⁷ Ugyanakkor Szikszó jelentős kereskedelmi központi szerepét jól az is példázza, hogy a helyi és környékbeli kereskedők komoly forgalmat bonyolítottak le az észak-magyarországi bányavárosok és Tokaj-Hegyalja felé, elsősorban különböző mezőgazdasági termékek közvetítésével.¹⁸ A zsidó lakosság létszámának emelkedése a település szerkezetében is számos változást eredményezett. Az 1800-as évek második felétől kezdődően a külvárosi Major utcából a város belsejébe települtek be az izraelita családok. A vagyonosabb kereskedők, iparosok, birtokosok és tisztviselők építkezései a város arculatának változását is eredményezték, amint arról különböző lakóépületek, üzletek tanúskodtak. A kereskedők számára a 19. század második felére kifejezetten vonzó lakhatási lehetőségeknek bizonyultak a főbb kereskedelmi gócpontokhoz közeli közterületek. Ilyen volt például a külvárosban található Malom utca, amely közvetlenül az országos vásárok helyszínéül szolgáló Vásártér mellett helyezkedett el, illetve a belvárosi Bolt és Szent Anna utcák, amelyek a közigazgatási intézmények, a városközpont, és a piac szomszédságában álltak.¹⁹ Szikszó és környéke mezőgazdasággal foglalkozó lakossága áru, termékei értékesítését követően ezekből az üzletekből szerezte meg az olyan hétköznapi élethez szükséges cikket, mint a só, a cukor és a különböző tisztálkodási szerek.

¹³ Jekelfalussy 1892, 14–15.

¹⁴ 1900. évi népszámlálás 206–207.; 1910. évi népszámlálás 206–207.

¹⁵ Ujvári 1929, 850.

¹⁶ Fleischmann 2003, 105.

¹⁷ A vásárok főbérlei egészen 1943-ig a Flesch család tagjai voltak. A keddi és pénteki piacnapok a helyi izraeliták kezdeményezésének köszönhetően rögzülhettek. Fleischmann 2003, 89.

¹⁸ Takács – Udvari 1991, 201–202.

¹⁹ Fleischmann 2003, 83.

A környező településeken gazdálkodókkal kialakult kölcsönös kereskedelmi kapcsolatok – mint a különböző nyerstermékek (bőr, termék, fa, stb.) felvásárlása és az előbb említett termékek értékesítése –előnyösnek bizonyultak.



Szikszó 1868-as katasztrális térképe, a mai útvonalak árnyalataival. A képen jól látható a Bolt utca elhelyezkedése az akkori Vásár tér (ma Piac tér) közelében
Forrás: maps.arcanum.com

A szikszói zsidó közösség tagjainak egy részét intenzív mobilitás jellemezte. A nagyobb tőkével rendelkező kereskedők, vállalkozók jelentős része nem helyi kötődésű családokból vagy a helyi közösségbe beházasodott személyekből állt. A szabad mozgású vállalkozók tevékenysége számos gazdasági területen megfigyelhető, így például a szikszói malomiparban is. A település vízimalmának bérlése, majd megvásárlása, ezen felül az Alsóvadász irányában létesített gőzmalom jelentős gazdasági potenciált jelentettek az izraelita felekezethez tartozó befektetők részére, akik különböző modernizációs tevékenységek révén Szikszóból stratégiai központot hoztak létre az iparágon belül.²⁰

A térségének jelentős tőkeinjekciót jelentett a különböző takarékpénztárak és hitelintézetek megjelenése, melyek megszervezésében és fenntartásában óriási szerepet játszottak a helyi zsidó hitközség tagjai. A gyors térnyerés elsősorban az erős kapcsolati hálózatnak és a gyorsan mozgósítható tőke alkalmazásának köszönhető.

Karády Viktor megállapítása szerint az európai zsidóság elé korábban állított társadalmi és gazdasági korlátozások elősegítették a mozgótőke kialakulását és alkalmazását, ez pedig

²⁰ A gőzmalom a Szikszói Gőzmalom Rt. tulajdonában állt, amely 1918 környékén a miskolci székhelyű, Neumann Adolf vezette Tiszavidéki Múmalom és Mezőgazdasági Rt. érdekkörébe került. Csíki 1994, 300; Csíki, 1997. 289.

hozzájárult ahhoz, hogy a zsidóság a hazai polgári fejlődés egyik kulcsfontosságú szereplőjévé váljon.²¹

Az említett tényezőknek köszönhetően az izraeliták figyelemre méltó szerepet vállaltak a különböző pénzintézmények létrehozásában és működtetésében. Az első szikszói pénzügyi vállalkozások megalapításában jelentős százalékban vettek részt a helyi zsidó vállalkozók. Az első ilyen szikszói intézmény az 1870-ben alapított Abaúj-Szikszói Takarékpénztár volt, amelynek választmányi tagjai között szerepeltek a Deutsch, a Friedmann, a Frenkel és a Guttmann családok képviselői.²² 1892-ben a takarékpénztár mellett létrehozták a Szikszói Hitelintézet Részvénytársaságot, amelynek igazgatósági tagjai között szintén nagymértékben fellelhetőek a helyi zsidó közösség tagjai, köztük olyan tapasztalt vállalkozók, mint például a takarékpénztár korábbi választmányi tagja, Guttmann Dávid, a földbirtokkal rendelkező Stramberger Lajos vagy a később alelnöki tisztséget viselő Glatter Mór,²³ illetve még sokan mások.²⁴ A hitelintézet nagyobb tőkével jött létre, mint a takarékpénztár, és noha kisebb osztalékkal működött és kevesebb betétkönyvvel rendelkezett, de a főfunkciójának köszönhetően 1903-ban már közel háromszor nagyobb összfordalmat sikerült lebonyolítania, mint a helyi takarékszövetkezetnek.²⁵ A pénzintézetek által kínált hitelek a különböző vállalkozások számának megszorodását és egyéb fejlesztések kivitelezésének lehetőségét eredményezte.

A hitközség és tagjai gyarapodását nagymértékben meghatározó 1867. évi, az izraeliták egyenjogúságáról szóló XVII. törvénycikk lehetővé tette a zsidóság számára, hogy földtulajdonnal rendelkezessen. A törvény révén számos új birtokos család jelent meg Szikszón a 19. század második felében. Ezek egy része a helyi Csáky-uradalomhoz köthető vezető gazdasági beosztású személy, illetve földbérlő volt. Az 1868-ban rögzített kataszteri felmérésben számos ilyen birtokost és bérlőt találhatunk, köztük Holländer Leót, akit ekkor már „jóságbirtokosként” jegyeztek. Birtokai közvetlenül azok egykori tulajdonosai, gróf Csáky István és László földbirtokosok területeinek szomszédságában feküdtek. A másik jelentős szántóföldi birtokos Deutsch Izrael volt, a kataszteri felmérés szerint azonban közel sem rendelkezett annyi területtel, mint Holländer. Ennek ellenére az általa bírt földek nagysága a többszöröse volt egy átlagos, a városban élő birtokos földjeinek.²⁶ Ki kell emelni továbbá Frenkel Jakabot, aki az említett vállalkozókhöz képest kevesebb szántófölddel és legelővel rendelkezett, viszont annál több szőlővel, méghozzá a település két jelentős szőlőtermő területén, az úgynevezett Nyúl májban és a Magyar-hegyen. A forrásban a három nagyobb birtokos mellett kisebb szőlőbirtokokkal rendelkező gazdálkodókat is találunk (mint például Judkovics Izrael, Schwarcz Herman, Fried Ármin), 1 a városi lakossághoz viszonyított létszámuk és arányuk ebben az időszakban elenyésző volt.²⁷

A másik jelentős földbirtokos csoportot a 19. század végén, illetve a 20. század elején betelepültek, azaz „külső befektetők” jelentették, mint például a Görömbölyről származó Reichmann család vagy a tomori Braunok. A 20. századra a zsidóföldbirtokosok által megműveltetett szántók és szőlőbirtokok mérete jelentősen megnövekedett. A legnagyobb eredményt Frenkel Jakab örökösei érték el, közülük is elsősorban Frenkel (Fränkel) Dezső, aki a 20. század első felében 320 katasztrális holddal rendelkezvén a település

²¹ Karády 1997, 89–90.

²² Magyar Compass II. 1874, 58.

²³ Magyar Compass XXIII/1. 1895, 146.

²⁴ Magyar Compass XX. 1892, 688.

²⁵ Magyar Compass XXXIII/1. 1903, 718–719.

²⁶ HU-MNL-BAZVL-VI.101.c. Szikszó 1868. 1–22.

²⁷ HU-MNL-BAZVL-VI.101.c. Szikszó 1868. 1–22.

legjelentősebb földbirtokosa volt.²⁸ Frenkel aktív politikai tevékenységet is folytatott a kormánypárt híveként, s 1910-től a Nemzeti Munkapárt szikszói szervezetének volt a tagja.²⁹ Az agrárvállalkozások eredményességét az erős hegyaljai családi kapcsolatok is nagymértékben elősegítették, olyannyira, hogy a befolyt jövedelmeket a földbirtokosok és családtagjaik más területeken is eredményesen tudták befektetni. A Stramberger család például nyomdaüzemeltetéssel is foglalkozott.³⁰ Frenkel Dezső tagja volt a Miskolcz és Vidéke Első Gőzeke Szövetkezetének,³¹ érdekeltségei pedig az ingatlanszektorra is kiterjedtek.³²

A dualizmus időszakában lezajlott emancipációs folyamatok összességében egyaránt pozitív hatással voltak a helyi izraelita közösségre és a térség gazdasági fejlődésére. Nathaniel Katzburg megállapítása szerint az izraelita vallás egyenjogúsításával 1895-től a zsidók a kollektív, felekezeti jogaikban sem különböztek más magyarországi állampolgároktól. Ez a történeti esemény országos szinten hozzájárult lélekszámuk emelkedéséhez, ugyanakkor ezzel párhuzamosan egy rezervációs folyamat is megfigyelhető.³³ A jelenség oka az lehetett, hogy a többségi társadalomban kétféle ideológiai elképzelés volt jelen. Egyfelől az a liberális megközelítés, amely szerint a germanizáció megfékezésének egyik lehetséges opciója a zsidóság teljes kulturális integrálásának lehetősége. A másik ideológiai megközelítést pedig az integrációellenesség, a jogfosztás, illetve a jogmegszorító intézkedések szorgalmazása jellemezte.³⁴ Gyurgyák János szerint ennek okai elsősorban a gazdasági, kulturális és társadalmi különbségekben keresendők.³⁵ Csiki Tamás úgy vélekedett, hogy a jogegyenlőség és a nemzeti homogenizáció értelmezései nem vettek figyelembe számos olyan szempontot, mint például a helyi társadalmak sokszínű szociális, kulturális tényezői, illetve a befogadás és kirekesztés lokális szinteken alkalmazott gyakorlatai.³⁶ A szikszói zsidóság rezervációjáról a némileg árnyaltabb képet kaphatunk.

A zsidóság emancipációjának eredményei Szikszó társadalmi életének számos területén megmutatkoztak. A közigazgatásban, az egészségügyben, a jogszolgáltatás területein végzett munkájuk mellett jelentős karitatív tevékenységet is folytattak az ottani izraeliták. Egy-egy, a települést érintő katasztrófát (tűzvész, árvíz, háború, járvány stb.) követően különböző adományokkal, hozzájárulásokkal igyekeztek segíteni a település rászorulóin, azok felekezeti hovatartozásától függetlenül. A helyi ortodox zsidó közösség magyar identitástudatának egyik fontos jele volt, hogy 1900-ban Hartmann József elnöklete alatt a magyar nyelvet választották a hitközség hivatalos nyelvének.³⁷ A szociális szférában betöltött szerepek mellett az asszimiláció jelei megtalálhatóak a keresztény iparosokkal folytatott együttműködésekben, például a szikszói iparoslajstrom-könyvekben zsidók és keresztények kölcsönös foglalkoztatására, a tanoncok egymásnál történő taníttatására

²⁸ Magyarország kereskedelmi, ipari és mezőgazdasági címtára. Budapest, 1924. 1389.

²⁹ Az Ujság 1910.03.06. 4. Ugyanakkor érdemes megemlíteni a Stramberger, Harsányi, Jónap, Rosenberg (Rétházi), Guttmann és Horowitz családokat is, amelyek tagjai jelentősebb méretű birtokokkal rendelkeztek. Fleischmann 2003, 82.

³⁰ Csorba 1993b, 166.

³¹ Központi Értesítő, 1909. 79. 2128.

³² Jelentős érdekeltsége volt a Szent Imre Bérpalota Részvénytársaságban, amelynek székhelyét 1920-ban áthelyeztette Szikszóról Budapestre. Központi Értesítő, 1920. 95. 1699.

³³ Katzburg 1999, 57–58.

³⁴ Gerő 1992, 18–19.

³⁵ Gyurgyák 2001, 74–75.

³⁶ Csiki 2020, 963–964.

³⁷ Az 1873-as kolerajárványt követően a hitközségek által indított közadakozásokból folyó bevétel 52%-át fordították keresztény árvák és özvegyek megsegítésére. Ujvári (szerk.) 1929, 850.

találhatunk adatokat.³⁸ A szikszói zsidók a társadalmi életben is aktív szerepet játszottak: tagjai voltak a helyi társalgási egyesületnek, halász-, vadásztársaságoknak, az Országos Magyar Kereskedelmi Egyesülésnek, orvosaik támogatták a Szikszói Munkásbiztosító és Betegsegélyező Pénztár működését.³⁹

Ugyanakkor az is megállapítható, hogy az asszimiláció folyamata egy bizonyos ponton megállt. Ennek elsősorban kulturális okai voltak, amelyek a felekezeti különbségekben, a kölcsönös megismerési szándék hiányában, illetve a vallási hovatartozás kizárólagosságában gyökerezhettek. A szikszói zsidó hitközség kohéziós mechanizmusai, kulturális tradíciói valószínűsíthetően szintén kihatással lehettek arra, hogy az asszimilációs folyamatok következő lépcsőjének számító vegyes házasságok csak csekély számban figyelhetők meg a településen. Szikszó polgári anyakönyveit vizsgálva az 1930-as évekig nem találunk az ilyen jellegű vegyes házasságra vonatkozó adatot. A későbbi bejegyzések tanúsága szerint ugyanakkor az is jellemző volt, hogy javarészt nem szikszói születésű személyek kötötték meg ezeket a frigyeket.⁴⁰ Az 1941. évi XV. törvénycikk 9. §-ában megtiltották a zsidókkal kötendő vegyes házasságokat, majd ezt a rendelkezést a 97.000-as számú körrendelettel megerősítették.⁴¹ A szikszói anyakönyvi bejegyzések alapján az izraelitákkal kötött vegyes házasságokra ugyan kevés példa akadt, ennek ellenére a helyi zsidóság lokális társadalmi szerepvállalása számos téren megmutatkozott.

A szikszói zsidóság jogfosztása a Horthy-korszakban és a német megszállás idején

A Horthy Miklós nevével fémjelzett 1920 és 1944 közötti időszak jelentős változásokat eredményezett Magyarország zsidóságának életében. Az emancipációs eredmények az új berendezkedés jogalkotásának és ideológiai elképzeléseinek köszönhetően komoly csorbát szenvedtek. A szikszói zsidóság az első és a második zsidótörvény⁴² elfogadásáig tartani tudta az általa elért eredményeket, pozíciókat, több más, nagyobb izraelita felekezettel bíró településhez hasonlóan. A helyi közösség jogainak felszámolása tulajdonképpen azzal a jogkorlátozással kezdődött, amelyet ma *numerus clausus* néven ismerünk.⁴³ A széles körben ismert eseményeken kívül érdemes megvizsgálni a Horthy-korszakban zajló jogalkotás mögött meghúzódó tényezőket. Lehotay Veronika jogtörténész „A jogszűkítés útján” című munkájában kifejti, hogy a Horthy-korszak rendeletalkotással kapcsolatos radikális változtatásainak okai a politikai szélsőségek megerősödése, valamint az európai fasiszta és nemzetiszocialista ideológiák térhódítása mellett az alkotmány hiányában is keresendőek. Ebben a korszakban ugyanis nem született új magyar alkotmány, a szabadságjogokról nem készítettek katalógust, nem valósult meg az emberi-állampolgári jogoknak az alkotmányos államokra jellemző törvényi szintű rögzítése, és jelentős jogdogmatikai problémának mu-

³⁸ HU-MNL-BAZVL-IX.281. 64/1930; 66/1930; 30/1931; 12/1932; 25/1934; 34/1935;

³⁹ Miskolci Magyar Jövő, 1926.09.05. 8–9.

⁴⁰ Az első vegyes házasságra utaló bejegyzést sem a településen, hanem Kassán kötötték, 1930-ban. (HU-MNL-BAZVL-XXXIII.1.a. 1731. köt. 11/1933.) A második ilyen jellegű bejegyzés arról tanúskodik, hogy az izraelita felekezeti menyasszony nem szikszói, hanem bódvaszilasi származású volt. (HU-MNL-BAZVL-XXXIII.1.a. 1731. köt. 7/1938.) A harmadik bejegyzésben pedig egyik fél sem szikszói születésű. (HU-MNL-BAZVL-XXXIII.1.a. 1731. köt. 33/1938.)

⁴¹ Magyarországi rendeletek tára 1941. 3374.

⁴² 1938. évi XV. törvénycikk, illetve az 1939. évi IV. törvénycikk

⁴³ Az 1920. évi XXV. törvénycikk a felsőoktatásban való részvétel lehetőségeit igyekezett szabályozni, a zsidóság jogait korlátozva. Ez az Európában érvényesülő tendenciákkal összehasonlítva szigorúbb szabályozásnak, jogkorlátozásnak számított. Lehotay 2020, 30.

tatkozott annak meghatározása, hogy mit is jelent tulajdonképpen a szabadságjog. A rendszert egy olyan kerettörvényhozás jellemezte, ahol a főbb irányvonalat olyan törvényekkel jelölték ki, amelyeket rendeletekkel és végrehajtási szabályozások útján igyekeztek pontosítani. A rendeletalkotás legfőbb hivatkozási pontját az 1912. évi, a háború esetére szóló kivételes intézkedésekről elnevezésű LXIII. törvénycikk alkotta. Az ebben foglaltak szerint a kormány felhatalmazást kap arra, hogy rendeleti úton korlátozza vagy felfüggeszse az alapvető szabadságjogokat, amelyekbe olyan hétköznapi tevékenységek is beletartoztak, mint például az utazás, a személyi szabadságjogok, az egyesülési, a gyülekezési és a sajtószabadság. A jogszabályt 1919 után is hatályban tartották, így az érvényesség folyamatos meghosszabbításának köszönhetően hivatkozási alapként végigkísérte a Horthy-korszak törvényhozását.⁴⁴ Ennek ellenére a rendeletek felülvizsgálatára az 1931. XXVI. törvénycikkkel létrehoztak egy 42 főből álló bizottságot, amely az országgyűlés két házának delegáltjaiból állt. A bizottság feladata volt ellenőrizni és véleményezni a rendeleteket, de tagjai tanácsadói és javaslattevői hatáskörrel is rendelkeztek.⁴⁵ A mindinkább radikalizálódó politikai vezetés nemcsak a kisebbségek, hanem a többségi társadalom különböző jogainak korlátozásáig is eljutott. Amíg azonban bizonyos társadalmi csoportokat a jogkorlátozások miatt ért sérelmeikért különböző kompenzációkban részesítettek, addig ez a zsidóságnál elmaradt. A korszakban megfogalmazott faji jellegű elképzelések jogkorlátozó, jogfosztó intézkedéseket eredményeztek, amelyek következményeként jelentős társadalmi és gazdasági változások következtek be Magyarország településén.

A deportálások bekövetkeztéig azonban két korszakra bonthatjuk a Horthy-rendszer zsidóellenes intézkedéseit. Az első a numerus clausustól 1938-ig terjedő időszak, amely a felsőoktatásban megfogalmazott szabályozásokon kívül nem hozott jelentősebb jogkorlátozó intézkedéseket, sem a Bethlen István által vezetett konszolidációs politika idején,⁴⁶ sem a Gömbös-kormány alatt.⁴⁷ A második az 1938-tól a holokausztig terjedő időszak, amelyben a zsidó származású állampolgárok az első zsidótörvénytől számítva fokozatosan váltak vagyonukból kifosztott, másodrendű, majd végül jogaiktól teljesen megfosztott állampolgárokká.

Az 1920. évi XXV. törvénycikk hatására erősen korlátozottá váltak a zsidók által választható pályák. 1941-ig a magyarországi jogakadémiák és ügyvédi kamarák ugyan törekedtek a „fajvédő törvény” kizárására, végül a korlátozásokat politikai nyomásra mégis be kellett vezetniük. Ez a jelenség kevésbé volt megfigyelhető más értelmiségi foglalkozásokon belül.⁴⁸ A numerus clausustól szigorúbb, a jogegyenlőséget ténylegesen nullifikáló 1938. évi XV. törvénycikkben az értelmiségi pályákon lévő izraelita felekezeti állampolgárok részarányát 20%-ban határozták meg.⁴⁹ A törvényi korlátozás nem vonatkozott az 1919 előtt kikeresztelkedettekre sem. Az utóbbi dátumot azért rögzítették. A keresztény hitre térők száma 1919 és 1936 között kétszerese volt a korábban kikeresztelkedettek számának.⁵⁰

⁴⁴ Lehotay 2020, 24–25.

⁴⁵ Lehotay 2020, 28.

⁴⁶ Gyurgyák 2001, 123–124.

⁴⁷ Gömbös Gyula 1932. október 12-én tartott bemutatkozó beszédében fontosnak tartotta a világháborúban hősi magatartást tanúsító zsidó veteránok megbecsülését. Gyurgyák 2001, 131–133.

⁴⁸ Lehotay 2020, 30.

⁴⁹ Ez alól kivételt képeztek azok az állampolgárok, akik az I. világháború során súlyos sérüléseket szenvedtek el, vagy pedig a harcok során folytatott harctéri tevékenységüknek köszönhetően kitüntetésben részesültek. Lehotay 2020, 30.

⁵⁰ Lehotay 2020, 35–39.

A zsidóság foglalkoztatottságának kérdését tovább nehezítette, számarányait pedig jelentősen csökkentette a trianoni békediktátum következtében elmenekült külhoni magyar hivatalnoki, értelmiségi réteg elhelyezkedésének problémája. A törvényben foglaltakat a felsőház több képviselője ugyan elutasította, 1938. május 29-én azonban elfogadták az I. zsidótörvényként ismert XV. törvénycikkelyt, amellyel évekre megszűnt az általános jogegyenlőség elve Magyarországon.⁵¹ Az 1939-ben elfogadott IV. törvénycikk a köznyelvben a második zsidótörvény néven vált ismertté. A XV. törvénycikkben meghatározott tevékenységi korlátozásokon túl a későbbi jogforrásban újabb jelentős akadályokat állítottak a zsidóság elé. A kis- és középkereskedelmi vállalkozók, iparosok létszámarányának 6%-ra csökkentése az addigi legdrasztikusabb intézkedésnek minősült.⁵² A jogalkotók a törvény indoklásában a zsidó vállalkozók térnyerésének „veszélyére” hívták fel a figyelmet. Kifejtették, hogy ez a térnyerés a többségi, keresztény társadalom vállalkozói, iparos- és kereskedőrétegének fennmaradását veszélyeztetheti. A törvény a 12. §-ban korlátozta a zsidóság számára is értékesíthető árukészletek kínálatát. Megtiltották nekik az olyan alapvető termékek forgalmazását és értékesítését, mint a só, az édesítőszekek, a szesz, az ásványi olaj és az abból feldolgozott termékek, illetve a dohány. A törvény kimondta továbbá, hogy lőporkereskedelemmel sem foglalkozhatnak az érintettek; ezen termékek forgalmazása ugyanis „állami egyedárusághoz”, így egyben hatósági engedélyhez volt kötve, a törvény pedig tulajdonképpen megszabta, hogy a zsidó vállalkozók által beadott kérelmeket el kell utasítani.⁵³ A kis- és vegyeskereskedést működtető vállalkozók számára ez rendkívül súlyos korlátozást jelentett. Forgalmukat a környék kisebb településeiről beérkező vásárlók által, a törvényben rögzített, hatósági árhoz kötött termékekből tudták elérni, a heti vásárok alkalmával. A kiskereskedések a korlátozásoknak köszönhetően jelentős gazdasági veszteséget könyvelhettek el, ez pedig számos, a településen élő vállalkozó és családja egzisztenciális helyzetének a romlását eredményezhette.

Ugyanebben a törvényben rendezték a zsidó állampolgárok birtokában lévő földtulajdonok helyzetét is. A 16. §-ban az alábbi megfogalmazással éltek a jogalkotók: „Zsidót az egyébként fennálló korlátozásokra tekintet nélkül lehet összes mezőgazdasági ingatlanának tulajdonul vagy kishaszonbérletek céljára átengedésre kötelezni.” A 15. §-ban bürokratikus szigorították ugyan részükre az ingatlanvásárlás lehetőségét, de nem tiltották meg.⁵⁴ A földtulajdonok átengedésének törvényben rögzített opciója ellenére a földosztást nem kísérelték meg azonnal. Palló Imre, a Nyilaskeresztes Párt Bács-Bodrog vármegyei pártlistájáról bejutott országgyűlési képviselője, 1940. június 12-i felszólalásában szorgalmazta a törvény által kínált lehetőségek végrehajtását, a sajószentpéteri és a szikszói zsidó birtokosok ingatlanjait felhozva példának.⁵⁵ Ennek ellenére a helyi zsidó földbirtokosok földjeinek szétosztását nem folytatták le azonnal. A törvény végrehajtásának késleltetésében elsősorban településgazdálkodási okok játszhattak szerepet. A legtöbb adót fizető polgárok Szikszón ugyanis pont azon zsidó földművesek közül kerültek ki, akikre az említett törvény vonatkozott. Közülük a legtekintélyesebb Frenkel Dezső volt, aki 1929-ben 3156 pengő 12 fillért fizetett a település kasszájába. Őt követték a szintén zsidó származású Harsányi Sándor és Stamberger Ernő földbirtokosok 2044 pengő 23 fillér, illetve 1613

⁵¹ Lehotay, 2020. 35–39.

⁵² 1939. IV. tc. netjogtar.hu (Letöltés ideje: 2024.03.22.)

⁵³ 1939. IV. tc. indoklása netjogtar.hu (Letöltés ideje: 2024.03.22.)

⁵⁴ 1939. IV. tc. netjogtar.hu (Letöltés ideje: 2024.03.22.)

⁵⁵ Az 1939. évi június hó 10-re összehívott országgyűlés képviselőházának naplója. 257–258.

pengő 70 fillér befizetett adóval.⁵⁶Jövedelmeik azonban nem kizárólag a földbirtokokból származtak. Frenkel Dezső több gazdasági szektorban is kiemelt szereplőnek számított: számos cég, hitelintézet, illetve a Szikszói Hangya Szövetkezet igazgatósági tagja volt, birtokainak mérete viszont közel feleakkora volt, mint a második helyen feltüntetett Harsányi Sándoré.⁵⁷ A földosztást elszenvedő birtokosok gazdasági jelenléte mellett az igénylők összegyűjtésének, rendszerezésének, elbírálásának feladata, illetve az adminisztratív folyamatok lassúsága egyaránt hozzájárult a birtokok felosztásának késedelméhez.

A Magyar Élet Pártjának pártterjesztőjében Új honfoglalás címmel összeírás készült az átadásra kötelezett zsidó földbirtokosokról. A lista egy részét, a 300 katasztrális holdnál nagyobb földbirtokkal rendelkezők névsorát az Ujság 1941. december 19-én megjelent számában közölte. A névsorban a szikszói birtokosok közül Frenkel Dezső névvel találkozhatunk, akinek 410 katasztrális hold méretű birtokát a már átadott, illetve átadás alatt lévő birtokok kategóriájában is megtalálhatjuk. A Magyar Élet 1941. október 28-án megjelent cikkében arról tudósított, hogy Szikszón a Stramberger-, Frenkel- és Harsányi-birtokokon 1300 katasztrális holdnyi terület parcelláztak fel 5-10 holdas részekre, amelyeket 120 keresztény család között kívántak felosztani.⁵⁸ A birtokok felosztásában a politikai szerepvállalókat bizonyos kedvezmények illethették meg. A szikszói járás vitézeinek hadnagya, dr. Pogány Béla járási tisztiorvos, vitézi telek címen 7,5 kataszteri holdat nyert el a Frenkel földekből. A Dr. Pogány Béla ellen lefolytatott népbírósi büntetőügyben a vádlott azt vallotta, hogy a megmaradt földeket szétosztották a vitézi szék tagjai között. Egy másik szikszói vitéznek, egy bizonyos Majorosnak a birtokrészét is elnyerte, mivel az nem rendelkezett az igénylési kritériumoknak megfelelően saját gyermekkel. Pogány elmondása szerint a maradék földek szétosztása így tulajdonképpen közte és a református tanító között történt meg.⁵⁹

A birtokok egy részét azonban nem oszthatták ki, hanem a település kezelésébe jutott. 1942-ben Vitéz Attila országgyűlési képviselő javaslatára „kiszgazdaképző ifjúsági iskola” létesítését kívánta megvalósítani Szikszó község vezetősége. Az iskolát és a gyakorlólóhelyet a testület az egykor Frenkel család tulajdonában állt birtokon kívánta kialakítani, s a javaslatot egyhangúlag el is fogadták.⁶⁰ A másik hasonló eset a Harsányi-majorság és a szomszédságában elterülő birtokok felhasználása volt. 1943-ban a görögkatolikus egyház igényelt területet templomépítéshez, amelyet a település vezetősége szintén az elkobzott birtokokon igyekezett kiviteleztetni – eredménytelenül.⁶¹ A szikszói munkaközösség ugyanebben az évben kérelmezte a járási szegényház felépítését, szintén az egykor a Harsányi Sándor vagyonához tartozó birtok területén. Ez utóbbi kérést a testület a költségvetési tervre hivatkozva elutasította.⁶²

⁵⁶ Reggeli Hírlap, 1929.07.26. 4.

⁵⁷ Gróf Hunyady Lászlónénak a nőegyletre hagyott földjeit bérelte, birtokolta, ebből származtak a bevételei. Magyarország földbirtokosai és földbérlői (Gazdacímtár) 1925, 10–11.

⁵⁸ Magyar Élet, 1941.10.28. 7.

⁵⁹ HU-MNL-BAZVL-XXV.4. 308/1946. 4–7.

⁶⁰ HU-MNL-BAZVL V.208.-12. köt. 23–26.

⁶¹ HU-MNL-BAZVL-V.208. 12. köt. 73–75.

⁶² HU-MNL-BAZVL-V.208. 12. köt. 107–108.

A legtöbb adót fizetők (virilisek) 1929-ben		
Név	Foglalkozás	Befizetett adó
Frenkel Dezső	földbirtokos	3156 pengő 12 fillér
Harsányi Sándor	földbirtokos	2044 pengő 23 fillér
Stamberger Ernő	földbirtokos	1613 pengő 70 fillér
Dr. Boross Lajos	ügyvéd	1088 pengő 32 fillér
Türk Zsigmond	fakereskedő	990 pengő 50 fillér
Dr. Kemény Vilmos	ügyvéd	932 pengő
Illés János	asztalos	896 pengő 51 fillér
Rimay Béla	gyógyszerész	850 pengő 48 fillér
Fried József	vaskereskedő	753 pengő 93 fillér
Dr. Rozsnyai Pál	ügyvéd	731 pengő 20 fillér
Stramberger Márk	dohánynagykereskedő	700 pengő 63 fillér
Vadász Ármin	nyugalmazott állatorvos	673 pengő 92 fillér
Spiró Nándor	bőrkereskedő	586 pengő
Buday András	földbirtokos	584 pengő 61 fillér
Dr. Stramberger Jenő	körorvos	583 pengő 70 fillér
Zeisler Leopold	vaskereskedő	577 pengő 40 fillér
Deutsch Simon	asztalos	543 pengő 96 fillér
Dr. Gönczi Dezső	orvos	535 pengő 92 fillér
Vetula András	kötélgyártó	523 pengő 86 fillér
Dr. Gönczi Adolf	nyugalmazott járási körorvos	522 pengő 48 fillér
Suhaj Bertalan	kéményseprő	479 pengő 64 fillér
Klein Pál	kereskedő	473 pengő
Kocsis János	római katolikus lelkész	434 pengő 4 fillér
Keresztesi József	mozgó(kép)színház tulajdonos	429 pengő
Dr. Fried Lajos	ügyvéd	426 pengő 76 fillér
Friedmann Vilmos	kereskedő	384 pengő 38 fillér
id. Kovács Károly	kisbirtokos	353 pengő 13 fillér
Kurucz Tivadar	gyógyszerész	348 pengő

Szikszói „virilisek”, azaz legtöbb adót fizetők névsora 1929-ben
(Forrás: Reggeli Hírlap 1929.07.26-án megjelent száma)⁶³

A földbirtokosok tulajdonfosztását az 1942. évi XV. törvénycikk 2. és 3. §-ában foglaltak alapján tették egyértelművé. A törvény hatálybalépését követően a zsidók földbirtokokat, erdőket, kis- és nagyközségek területén lakóingatlanokat sem vásárolhattak, az elvesztett gazdaság újjászervezésére így nem mutatkozott lehetőség. A birtokosok tulajdonfosztásával a virilisek által befizetett adók jelentős mértékben csökkentek Szikszón is. A földtulajdonból származó bevételek a földosztást követően a birtokok méretével együtt elaprózódtak. Ebből fakadóan a korábbi három legnagyobb adófizető a

⁶³ A zsidó származású adózók vastag betűvel jelölve.

település közigazgatásában sem vett részt többé. Amennyiben csak a három földbirtokos által befizetett adó mértékét vizsgáljuk, és feltételezzük, hogy ennek mértéke (annak ellenére, hogy például a Frenkel Dezső tulajdonában álló földbirtok növekedése a Horthy-korszak alatt nyomon követhető) 1938-ig nem változott, ez az adóbevétel a település adóból származó jövedelmének feltételezhetően közel 10%-át tehette ki. A jelzett százalékos arány források hiányában csupán egy óvatos, a felvázoltak alapján némiképp pontatlan becslésnek tekinthető. Céлом ezzel a virilisek adózási szerepének hangsúlyozása. A pontosabb százalékarány források hiányában nem határozható meg.⁶⁴

A szikszói képviselőtestületi jegyzőkönyvek 1936 és 1942 közötti bejegyzései sajnálatos módon eltűntek, és a település számadáskönyvei is meglehetősen hiányosak. Ennek ellenére azonban megállapítható, hogy a legtöbb adót fizető vállalkozók jelentős hányadát képező zsidó vállalkozói réteg fokozatosan elvesztette pozícióit.

A Monarchia megszűnését követően az izraeliták elsősorban mint virilis képviselők voltak jelen a képviselőtestületben. 1920 és 1936 között a közösség tagjaiból kikerült választott képviselők létszáma 3 és 6 fő között volt. A testületek arányait vizsgálva megállapítható, hogy a virilis és a választott képviselők összlétszáma közel megegyező volt a nem zsidó képviselők összlétszámával.⁶⁵ A városvezetésben betöltött szerepüknek a 1939. évi IV. törvénycikk 5. §-ában foglaltak vetettek véget. *„Tiszviselőként vagy egyéb alkalmazottként zsidó nem léphet az állam, törvényhatóság, község, úgyszintén bármely más köztisztület, közintézet vagy közüzem szolgálatába. Ez a rendelkezés a társadalombiztosító intézetek szerződött és ideiglenesen megbízott orvosaira is irányadó. A biztosító intézet elnöke az intézet zsidó szerződött orvosainak szerződéses jogviszonyát egy évi felmondással megszüntetheti.”*⁶⁶

1919 és 1938 között Szikszó Abauj vármegye székhelyeként számos intézményt volt köteles fenntartani, amelyek tisztségviselői között néhány zsidó származású szikszói lakost is találhatunk, igaz, elenyésző számban.⁶⁷ 1938-ban Szikszó helyett újra Kassa lett a vármegye székhelye, ezért a központi szerep és a hivatalnoki réteg egy részének elvesztése káros hatással lehetett a település bevételeire. A virilisek politikai előjogainak érvénytelenítésével a zsidóság elvesztette a jelentősebb lokális érdekvédelmi bázisát, ugyanakkor a zsidó származású választott képviselőknek a helyi politikából történt kizárása képviselő nélkül hagyta a tekintélyes méretű szikszói izraelita közösséget. A földbirtokosok és az ugyancsak érintett nagyvállalkozók és tehetségesebb kereskedők, gyárosok lokális politikai szerepének elvesztésével párhuzamosan a szerényebb adózású virilisek kerültek be a testületbe. Az onnan kiszorított vállalkozók továbbra is adókötelesek maradtak, ugyanakkor az adóbevételek mértéke fokozatosan csökkent, az 1939. évi IV. tc. 12. §-ában rögzítettek következtében. A dohánykereskedéssel (a Stramberger és a Márkus családok tagjai foglalkoztak helyben ezzel), a borkereskedelemmel (ez több helyi vállalkozó mellékes jövedelemforrása volt, közülük helyi szinten Reichman Lajos vállalkozása volt kiemelkedő), illetve a kocsmüzemeltetéssel foglalkozó zsidó lakosok engedélyét a törvény

⁶⁴ A becslés alapjául 1937. évi számadási főkönyvben rögzített adóbevételek, a HU-MNL-BAZVL-V.208. 32. köt. és a virilisek által befizetett adókról a Reggeli Hírlap 1929. 07. 26i számában közölt kimutatás szolgálhatnak kiindulási pontokként. A becslés pontatlanságát jól mutathatja, hogy a 9 év alatt a legtöbb adót fizető Frenkel Dezsőnek és örökösének birtokai 1924 és 1941 között 90 katasztrális holddal bővültek. Magyarország kereskedelmi, ipari és mezőgazdasági címtára. Budapest, 1924. 1389.; Magyar Élet, 1941.10.28. 7.

⁶⁵ HU-MNL-BAZVL-V.208. 10–12. köt.

⁶⁶ 1939. IV. tc. netjogtar.hu (Letöltés ideje: 2024.03.23.)

⁶⁷ Miskolci Magyar Jövő, 1926.09.05. 8–9.

hatálybalépésétől számított két éven belül be kellett vonni.⁶⁸ Ez utóbbi rendelkezés kihatással volt a vendéglők forgalmára és olyan helyi vállalkozók sorsára is, mint a nagycsaládos Hartmann Gyula és Reinitz Lajos vendéglősök vagy Czeisler József, Fried Emánuel és Weinberger Viktor kocsmárosok.⁶⁹ A korábbi virilisek által befizetett adó mértéke feltételezhetően évről évre csökkent. A település tisztségviselői közül egyedül Márkus Lajos tartozott az izraelita felekezethez, a település közigazgatásban viselt pozícióját feltételezhetően 1940 után veszthette el.⁷⁰

A szikszói virilis és választott képviselők létszáma (póttagokat beleszámítva)						
Év	1920	1930	1931	1932	1933	1936
Virilis zsidó képviselők	16	18	19	16	16	18
Virilis nem zsidó képviselők	6	6	3	3	3	5
Választott zsidó képviselők	4	4	4	4	5	4
Választott nem zsidó képviselők	21	22	22	22	21	22
Összesen:	47	50	48	45	45	49

(Forrás: MNL BAZVL V.208. 10–12. köt. Szikszó nagyközség képviselőtestületének jegyzőkönyvei)

A bankokra és más pénzintézetekre az 1938 után bekövetkezett egyre nagyobb állami túlsúly, illetve az 1939. II. törvénycikk alapján meghatározott állami pénzforgalmi szabályozás szintén jelentős terheket rótt.⁷¹ A pénzintézetekben dolgozó zsidóság helyzetét az 1939. évi IV. törvénycikk 17. §-ában foglaltak tovább nehezítették. A szikszói intézmények igazgatósági tagjai között az izraeliták magas reprezentáltsága a jogi korlátozások hatására 1938 és 1943 között jelentősen csökkent, majd 1944-ben teljesen megszűnt. A közösség elitje ezzel elvesztette utolsó bástyáját is a térségben.

Zsidó származású vezetőségi tagok számának alakulása a szikszói pénzintézetekben						
Vizsgált év	1935	1938	1940	1941	1942	1943
Miskolci Takarékpénztár szikszói fiókja	1	1	1	1	1	1
Szikszói Hitelintézet Rt.	7	-	-	-	-	-
Szikszói Takarékpénztár Rt.	10	9	2	2	2	2

(Forrás: Nagy Magyar Compass 1935-1944)

A Miskolci Takarékpénztár szikszói fiókjának egyetlen zsidó származású tagja dr. Rozsnyai Pál ügyész volt. Rozsnyaitól a zsidótörvények hatására sem váltak meg, feladatkörét az 1944-ben bekövetkezett tragikus eseményekig elláthatta. A Szikszói Hitelintézet Rt. igazgatósági tagjai között az 1930-as években olyan prominens személyek voltak találhatóak, mint Frenkel Dezső földbirtokos, vagy a virilis képviselő dr. Fried Lajos ügyvéd.⁷² A létszám csökkenése a jogkorlátozó intézkedések mellett két helyi pénzintézmény

⁶⁸ 1939. IV. tc. netjogtar.hu (Letöltés ideje: 2024.03.28.)

⁶⁹ Fleischmann 2003, 170–191.

⁷⁰ Palló Imre 1940. június 12-i, képviselőházi felszólalásában nehezményezte, hogy Márkus Lajos az 1939. évi IV. tc. bevezetését követően még tisztséget visel. Az 1939. évi június hó 10-re összehívott országgyűlés képviselőházának naplója. 257–258.

⁷¹ Tomka 1996, 129.

⁷² Nagy Magyar Compass 1936–1937, 428.

fúziójával is magyarázható, ugyanis a Szikszói Hitelintézet Rt. 1938. október 6-án beolvadt a Szikszói Takarékpénztár Rt.-be. A hitelintézet igazgatósági tagjai közül senkit nem emeltek át a takarékpénztár vezetőségébe, ezért 1938-ban a szektorban vezető szerepet vállalók száma 7, majd plusz egy fővel csökkent. A második zsidótörvény hatására a cégben helyet foglaló zsidók létszáma tovább csökkent, immár 2 főre: a takarékpénztárban ügyészi feladatokat ellátó dr. Kemény Vilmos mellett csupán Friedmann Miklós, az intézet egykori igazgatója maradt a vezetőség tagja. Friedmann az igazgatói pozícióját az elnökségben bekövetkező változások ellenére még 1942-ben is meg tudta tartani,⁷³ tisztségét Rozsnyai Pálhoz hasonlóan 1944-ig láthatta el. Az 1944. évi 1210. M.E. rendelet kihirdetésével ugyanis megszüntették a zsidó származású személyek közszolgálatban, közmegbízásban és ügyvédi feladatkörökben történő működését.⁷⁴

A vagyoni helyzet romlása a felső réteg mellett jócskán érintette a zsidóság középső és alsó rétegét is. Az 1942. évi XV. törvénycikk, azaz a harmadik zsidótörvény megtiltotta számukra az ingatlanulajdon szerzését a kis- és a nagyközségeken belül. Mivel Szikszó az utóbbi kategóriába tartozott, a törvény által előírt korlátozásokat a település érintett lakosságán is végrehajtották. A kisebb mezőgazdasági és erdészeti nyersanyagokat feldolgozó vállalkozó gyárosok berendezéseit hasonlóképpen foglalhatták le, mint ahogyan azt a földbirtokosok ingatlan vagyonával tették. A nagyobb kereskedelmi vállalkozások, mint például Reichman Lajos bornagykereskedelme és szeszgyára az 1939. évi törvények értelmében ekkor már nem rendelkeztek forgalmazási, árusítási engedéllyel. A raktárral és üzemmel rendelkező, korábban virilis képviselőként a település vezetésében résztvevő Türk Zsigmond fakereskedő mellett Schwarcz Zsigmond, Reichman Móric fakereskedők vagy éppen a malomtulajdonosok, mint Grosz Lajos érvényesülési lehetőségei szintén minimálisra korlátozódtak, kereskedelmi tevékenységük hivatalosan a megszűnéshez közeli állapotba került.⁷⁵

A kereskedők a forgalom visszaesése miatt többször kényszerültek az árrés növelésére, azonban a magasabb árszabás miatt feljelentések útján árdrágítás vádjával magas pénzbüntetést szabhattak ki a kereskedőkre.⁷⁶ A helyi vásárokon az állatkereskedésből, illetve húсарu-értékesítésből élő zsidó vállalkozókat további hátrányok érték, mivel az 1943-tól érvénybe lépő rendeletek az állatkereskedelem lehetőségét is megszigorították: kizárólag egy vármegyei testület által kijelölt kereskedő révén lehetett adásvételt lebonyolítani. A pozíciót Márkus Artúr szikszói mészáros 1945-ben tett panaszának értelmezése szerint nem tölthették be zsidók. A hatóságok által felkért kereskedők döntései tehát gyakran negatívan érintették a helyi zsidó hús- és állatkereskedő vállalkozókat.⁷⁷

A szikszói zsidó közösség létszámában, gazdasági és társadalmi erejében rendkívül káros hatást eredményezett az 2870/1941. M.E. számú rendelet, illetve a munkaszolgálatos kötelezettséget elrendelő, majd az 1942. évi XIV. törvénycikkben megerősített rendelkezés. Ez utóbbi még jobban megterhelte a 18 és 48 év közötti szikszói zsidó férfiak és családjuk életét. Egyfelől a munkaszolgálatosok életkörülményei, kilátásai a hadi helyzet súlyosbodásával, valamint a politika radikalizálódásával jelentősen romlottak. A szabályozás szigorúsága és a munkaszolgálatosokhoz való hozzáállás eltérő volt,⁷⁸ a

⁷³ Gazdasági, pénzügyi és tőzsdei kompasz, 1942–1943. évre, 550.

⁷⁴ Magyarországi rendeletek tára 1944. 257–260.

⁷⁵ Fleischmann 2003, 170–191.

⁷⁶ Például Fried Lászlóné vegyeskereskedő esete. HU-MNL-BAZVL-XXV.4. 324/1945. 10.

⁷⁷ HU-MNL-BAZVL-XXV.4. 141/1947. 4; 57–59.

⁷⁸ Braham 1988, 257–262.

behívott szikszóiak közül nem mindenki térhetett haza. Másfelől a körülmények hatással voltak a munkaszolgálatosok családjára, vállalkozásaira, ugyanis nélkülözniük kellett azt a réteget, amely a fizikai, logisztikai munkák elvégzésért, közösségi tevékenységek kivitelezésért felelt. A vállalkozások fenntartását később tovább nehezítette az 1944-ben kiadott 1200. M.E. számú rendelet, amelyben megtiltották, hogy izraeliták keresztény alkalmazottakat foglalkoztassanak.⁷⁹ 1943-ban a 2890-es számú M.E. rendelettel az év június 1-től érvénytelenítették a zsidó származású személyek ipari engedélyét,⁸⁰ ezzel a nagy- és kiskereskedők, földbirtokosok, tisztségviselők mellett az iparosok hétköznapijait is ellehetetlenítve. A rendelkezés Szikszón is több családot érintett.

Az 1944. március 19-én kezdődő német megszállást követően a zsidóságot egyre több korlátozó jellegű intézkedés érintette. Az 1450-es számú rendelettel a sárga csillag viselésére⁸¹ kötelezték őket, az 1270-es számú M.E. rendelettel a tömegközlekedési eszközök használatát engedélyhez kötötték számukra, az utazást korlátozták.⁸² Az áprilisban kelt 1540. M.E. számú rendelet kimondta az értelmiségi pályákon dolgozó zsidók munkaviszonyának megszüntetését.⁸³ A zsidóság jogi korlátozásáról, jogfosztásáról kiadott rendeletek száma abban az évben rendkívül magas volt (134-re rúgott a számuk), s ezek teljes mértékben leszűkítették az izraeliták mozgásterét és lehetőségeit.

A korlátozások ellenére a szikszói hitközség vezetői eleinte még bíztak a helyzet jobbra fordulásában, azonban az elszenvedett atrocitások egyre súlyosabbakká váltak. Március 22-én két SS katona kifosztotta a zsinagógát,⁸⁴ a zsidóellenes, antiszemita propaganda pedig mind nagyobb méreteket öltött. Az éjszakai kijárási tilalom mellett megtiltották a mulatozást is. A negatív hatású események viszonylag gyorsan követték egymást. A deportálást megelőző napok a pészach⁸⁵ ünnepére készülődés és az egyre szigorúbb rendeletek végrehajtása közepette teltek.

Április 7-én a megkezdték a zsidók gettósítását.⁸⁶ A pészach alatt elrendelték, hogy a szikszói zsidók az értéktárgyaikat vigyék a városházára, és ott helyezték letétbe azokat. Az átvétel levezetője és megbízottja Kiss Ernő tisztségviselő volt, akit a deportáltak hátrahagyott vagyonának leltározásával is megbízták.⁸⁷ Április 16-án, a pészach utolsó napját követő vasárnapon a csendőrség a település tisztviselőinek segítségével összegyűjtötte a helyi zsidó lakosságot, és a nagyállomásra terelték őket. Még aznap marhavagonokban Kassáig szállították, majd a téglagyár területén kialakított gettóba hurcolták mindenkit. Április 17-től zárolták a zsidó lakosság vagyonát, a lakó- és korábban üzletként funkcionáló ingatlanokat Kiss Ernő, Németh Géza és Szakáczki Miklós mellett még tíz másik leltározóbizottsági tag – köztük tanítók, tanárok, településvezetők – közreműködésével lezárták és lepecsételték. A leadott tárgyak, ékszerek, valamint a leltárba vett javak egy részét szétosztották, egy másik részét a leltárt vezető Kiss Ernő és tisztviselő társai elsikkasztották, ezért Kisst Abaúj vármegye alispánja négy hónapra internáltatta.⁸⁸ A vagyontárgyak leadását követően került sor a szikszói izraeliták deportálásra, majd

⁷⁹ Magyarországi rendeletek tára 1944. 256–257.

⁸⁰ Magyarországi rendeletek tára 1943. 290–291.

⁸¹ Magyarországi rendeletek tára 1944. 392–393.

⁸² Magyarországi rendeletek tára 1944. 412–414.

⁸³ Magyarországi rendeletek tára 1944. 466–471.

⁸⁴ Fleischmann 2003, 199.

⁸⁵ A pészach ünnepe 1944-ben április 8. és 15. közé esett. Komlós 1944, 2. Fleischmann 2003, 287.

⁸⁶ 6163/1944. B.M. rendelet. Vértes Róbert (összeáll.) 1997, 325–327.

⁸⁷ HU-MNL-BAZVL-XXV.6. 468/1946. 13–14.

⁸⁸ HU-MNL-BAZVL-XXV.6. 468/1946. 10-11.; XXV. 4. 234/1946. 9.

likvidálására, amelynek következtében több százan vesztették életüket. Csupán néhányan tudtak a deportálás elől megszökni, a legtöbben Budapesten találtak ideiglenes menedéket.

Az ingatlanokat lefoglalták, és a település vezetősége újrahaznosítás céljából különböző intézményeknek biztosított bennük helyet, mint például a szikszói pénzügyőrségnek, amely dr. Rozsnyai Pál és Vadász Ármin házáat kapta meg felhasználásra.⁸⁹ A lefoglalt ingóságok egy részét elárverezték, amit Venczel Rezső jegyző vezetésével folytattak le. 1944. június 1-én elrendelték a zsidó ingóságok újraeltárolását, amellyel több fős bizottságokat bízta meg, a tagok sorában egy-egy felügyelői pozíciót elfoglaló pénzügyőrrel.⁹⁰ Ugyanebben a hónapban feloszlatták a hitközségeket és a zsidó szervezeteket. Az ingóságok árverését követően, júliusban a szikszói főszolgabíró felsőbb utasításra egy 10 főből álló bizottság felállítását rendelte el, hogy az a korábban zsidók tulajdonában lévő ingatlanokról rendelkezzen. A testület rendszerint felülbírálhatta azokat a megbízásokat, amelyeket a korábbi tulajdonosok hoztak meg. Plattner Adolf szabómester a deportálásokat megelőzően megbízta segédjét, Szabó Károlyt, hogy vegye át ingatlanát, amelyhez lakóépület és műhely egyaránt tartozott. Szabó eleget tett a kérésnek, és tavasszal annak ellenére is átvette az ingatlant, hogy ehhez a település vezetése nem járult hozzá. Júliusban Plattner Adolf ingatlanját Nagy István fűszer- és vegyeskereskedőnek ítélték oda.⁹¹ Az üzletek kiadásáról a népbírói büntetőügyek adnak információkat, de csak ritkán. A Morgenstern-féle vaskereskedést például Osváth György nemzetőr kezelésére bízták,⁹² míg az 1944-ben betelepült Fogarassy Elemér, akinek a lakóingatlanjában egy bombatámadás jelentős károkat okozott, Klein Zoltán kefési üzletének ingóságait nyerte el.⁹³

A ki nem adott, lepecsételt ingatlanok egy részét 1944 októberében a Szikszón állomásozó katonaság a nemzetőrök közreműködésével feltörte. Az ingóságok széthordását a nemzetőrök kezdték meg, majd a polgári lakosság egyre nagyobb számban folytatta. A nemzetőrök igyekeztek rendet teremteni, a házakat megrohamozó civileket lövésekkel próbálták távol tartani. A háborúból visszatért munkaszolgálatosoknak és a koncentrációs táborok túlélőinek így az újrakezdés mellett számos más nehézséggel (például a kifosztott lakásokkal) kellett szembesülniük hazatértükkor.⁹⁴

Az újrakezdés lehetőségei és akadályai, a szikszói zsidóság helyzete 1945 és 1952 között

A nyilasok bukásával Magyarországon megszüntették a zsidótörvényeket, kompenzációkról és jóvátételekről azonban nem esett szó.⁹⁵ A zsidóktól elkobozott javak visszaszolgáltatásának elősegítésére 1945-ben létrehozták az Elhagyott Javak Kormánybiztosságát. emellett a korábban elkobzott ingóságok és ingatlanok visszakövetelésének lehetőségét is rögzítették.⁹⁶ Az ugyanebben az évben hozott XXV. törvénycikk kimondta, hogy az örökösök nélkül maradt zsidó javakat egy olyan alap kezelésébe kell adni, amely a közösség intézményeire és a rászorulókra fordítja azokat. A törvény keretein belül jött létre 1947-ben az Országos Zsidó Helyreállítási Alap, az Elhagyott Javak

⁸⁹ HU-MNL-BAZVL-XXV.6. 7/1948. 5–7.

⁹⁰ HU-MNL-BAZVL-XXV.6. 7/1948. 10–11; 31–33.

⁹¹ HU-MNL-BAZVL-XXV.4. 324/1945. 6–7.

⁹² HU-MNL-BAZVL-XXV.4. 31/1947. 38.

⁹³ HU-MNL-BAZVL-XXV.4. 45/1947. 1–2.

⁹⁴ HU-MNL-BAZVL-XXV.4. 31/1947.

⁹⁵ 1945. évi V. tc.

⁹⁶ A 300/1946. M.E. számú rendeletben.

Kormánybiztossága, majd ennek megszűnését követően a Magyar Izraeliták Országos Irodája és az Orthodox Hitközségek Központi Irodája felügyelete alatt.⁹⁷

A kormányzati intézkedések mellett rendkívül nagy hatással volt a zsidóság társadalmi megújulására a nyugatról érkező JOINT (American Jewish Joint Distribution Comitee) nevű szociális szervezet. A JOINT-nak alapvető célkitűzése a túlélők legegységesebb, hétköznapi szükségleteinek biztosítása és az önellátás, öngondoskodás megalapozása volt.⁹⁸ A helyi túlélők számára rendkívüli segítségnek mutakozhattak az 1945-ben létrejött országos segélyezési szervezetek, mint az Országos Zsidó Segítő Bizottság (OZSSB), illetve az ezt életre keltő Magyar Cionista Szövetség és a különböző neológ, ortodox zsidó szervezetek. A JOINT szervei a külföldi adományok egy részét az OZSSB-n keresztül igyekeztek szétosztani. A koordinálási munkák mellett a szervezet a segítségére volt azon túlélőknek is, akik Izraelben kívántak letelepedni, és a zsidóság társadalmi reintegrációjában kiemelkedő szerepet vállalt egészen a kommunisták hatalomra jutásáig. Annak ellenére, hogy tulajdonképpen az MKP, majd az MDP számára rendkívül hasznosnak bizonyult a JOINT tevékenysége, a Cionista Szövetséggel történő együttműködés és a szervezet nyugati orientációja rendkívül zavarta a kommunista párt vezetőit. 1949-től a párt igyekezett korlátozni a JOINT jogkörét, és még az év decemberében bebörtönözték a szervezet magyarországi elnökét, Israel Jacobsont. Az elnök a kiszabadulását követően külföldre távozott, ezt követően a pozícióját nem töltötték be. A segélyezés szétosztása az állam felügyelete alá került, végül a szervezet 1953 januárjában szüntette be a működését Magyarországon.⁹⁹

A létszámukban megfogyatkozott és jogaitól megfosztott szikszói zsidók nehéz körülmények között igyekeztek újjászervezni közösségüket. Az 1944 áprilisában, a Magyar Zsidók Központi Tanácsának megbízásából készült hitközségi felmérések a holokauszt előtt mintegy 640 főnyi szikszói zsidóról tanúskodnak,¹⁰⁰ azonban az 1949. évi népszámlálás alapján a lélekszámuk csupán megközelítőleg 80 főt tett ki.¹⁰¹ A holokauszt során elhunyt hitközségi tagok létszáma a hagyatéki ügyeket és az anyakönyvi bejegyzéseket vizsgálva körülbelül erre az időszakra rajzolódhatott ki. Az 1944-ben feloszlott hitközséget a túlélők újrászervezték, elnökének Friedmann Adolfot választották meg. A szertartások helyéül a Rottman házat jelölték ki, az elhunytak összeírására és emléktábla állítására bizottságot hoztak létre, amelynek elnöke dr. Szegáll Sándor lett.¹⁰² A túlélők közül többen nem tértek vissza, hanem különböző örökösödési ügyek kedvezményezettjeként, nagyobb magyarországi városokba költözhetek vagy a JOINT és a Cionista Szövetség közbenjárásának köszönhetően Izraelbe telepedhettek le.

1945-től számos más magyarországi településhez hasonlóan Szikszón is jelen volt a JOINT, amely Israel Fleischmann visszaemlékezése szerint a Reichmann házban üzemeltetett ingyenkonyhát a szikszói zsidóság számára. Az ingatlanok visszavétele és az ingóságok visszakérése különböző nehézségekbe ütközött. Az 1945-ben létrehozott Elhagyott Javak Kormánybiztossága nem bizonyult túl hatékony intézménynek. Klacsmann Borbála a probléma okát abban véli felfedezni, hogy az intézmény fennállásának három éve alatt többször esett át különböző strukturális átalakításokon, a legjelentősebb gondot

⁹⁷ Klacsmann 2019, 715–718.

⁹⁸ Frojimovics 2004, 71.

⁹⁹ Frojimovics 2004, 71–77.

¹⁰⁰ Frojimovics 1994, 662–663.

¹⁰¹ 1949. évi népszámlálás 38.

¹⁰² Fleischmann 2003, 218–220.

azonban a politikai irányvonal jelentette. A zsidótörvényeket ugyan eltörölték, a hitközségek és közösségek újra megalakulhattak, de ingó és ingatlan vagyon nélkül az újrakezdés lehetősége nagyobb kihívásnak bizonyult. A kárpótlások elmaradását okozhatta a politikai pártok első számú érdeke is: a háború után főként az ország gazdasági helyzetét igyekeztek stabilizálni. Az ingóságok és ingatlanok visszaszolgáltatását pedig hátráltatták a különböző visszaélések. A nyilas uralom idején elkobozott lakóingatlanok könnyen az állam birtokában maradhattak, majd pedig sokszor egy-egy politikai párt tulajdonába kerültek.¹⁰³ Az Elhagyott Javak Kormánybiztossága nem garantálta azt, hogy a korábbi zsidó tulajdonosok eredményesen követelhetik vissza a vagyonukat. Előfordult, hogy az örökösök nélkül maradt ingatlanokat próbálták meg felajánlani a tulajdonukat visszaigénylők számára. A kormányzat nem biztosított a holokauszt túlélőinek semmilyen garanciát arra, hogy vagyonukat visszanyerhetik.¹⁰⁴ Amennyiben sikerült is érvényt szerezni gondnokság elnyerésével a hagyatékbba foglalt ingatlanokat illetően, az azokban keletkezett esetleges károkat nem térítették meg az örökösöknek. Erre példa Weiszfeld Dezső zöldséges örökösének esete, aki 1946-ban egy lelakott, megrongálódott ingatlant volt kénytelen átvenni, amely ezt követően használaton kívül maradt.¹⁰⁵ Nehézséget okozott továbbá, hogy az örökösök a legtöbb esetben távolabb élő rokonok voltak, akik nem rendelkeztek azzal az anyagi háttérrel, hogy a megrongálódott ingatlanokat rendbe hozassák.¹⁰⁶

A szikszói közösségnek sikerült az országos eseményekkel párhuzamosan kiépíteni a kormányzat által engedélyezett szervezetek, illetve előírt intézmények működtetését. Dr. Spiró Sándor a JOINT helyi elnökeként igyekezett a közösség segítségére lenni, valamint dr. Szegáll Sándor és Flesch Zoltán közreműködésével a távollévők ingatlanjait törekedett gondnokság alá helyezni. Az Országos Zsidó Helyreállítási Alap 1947-től történő működtetésével a zsidóság vagyoni helyzete rendeződni látszott. A kezdeti nehézségek azonban bizonyos esetekben érdekes helyzetet teremtettek. Az intézményesített segélyezési rendszer kialakulása előtt arra is találunk példát a településen, hogy egy, a közösséghez tartozó fogtechnikus, Rosenfeld Ignác a háborús bűnös cservenkai őrsparancsnok, Barla Szabó Zoltán védelmére kelt, némi díjazás reményében. Ennek az oka természetesen a teljes kiszolgáltatottság lehetett. 1945-ben, amikor Rosenfeld szerencsésen hazatért a munkaszolgálatból, üres ház fogadta, ingó értékek nélkül „...*még egy leváltó fehérneműje sincs jóformán és hogy ő a régi vagyonából nem talált meg semmit...*” – írta jelentésében Fried Ervin, szikszói politikai detektív. Rosenfeld ügye végül hosszan elhúzódott, de ő annak a befejezését meg sem várva Izraelbe disszidált. Vallomása miatt a helyi hitközség tagjai kitagadták őt a közösségből, és kezdeményezték ellene a büntetőeljárás megindítását.¹⁰⁷ A közösség érzékenysége egyértelmű, a közeli hozzátartozóikat és vagyonukat elvesztő zsidóság traumáinak feldolgozása értelemszerűen nem egyik pillanatról a másikra következett be. Talán ennek is betudható, hogy a visszatértek közül néhányan igyekeztek az államhatalmi szervek, politikai pártok révén „igazságot tenni”. A település vezetésében közülük Rétházi (Rosenberg) József vett részt egy ideig. A népbírói perek során több vádlott vallotta, hogy Rétházi kényszerítette őt beismerő vallomásra.¹⁰⁸ Fried Ervin miskolci származású

¹⁰³ A 300/1946. számú M.E. rendelet értelmében létszükségletű ingóságokat az új tulajdonosnak nem kellett visszaszolgáltatniuk.

¹⁰⁴ Klacsmann, 2019, 724–727.

¹⁰⁵ HU-MNL-BAZVL-IV.415. 5163/629/1950.

¹⁰⁶ HU-MNL-BAZVL-IV.415. 5163/959/1950; 5163/1121/1950.

¹⁰⁷ HU-MNL-BAZVL-XXV.4. 200/1947. 2–35.

¹⁰⁸ Például dr. Tóth Tibor főszolgabíró esetében HU-MNL-BAZVL-XXV.4. 324/1945.

volt, házassága révén¹⁰⁹ a szikszói zsidó közösség tagja lett, az ÁVO-ban betöltött hivatása ellenére is. Fleischmann a visszaemlékezésében utalt egy Klein Ernő nevű tisztre is, annak beosztását azonban nem írta meg.¹¹⁰ A JOINT-nak, az országos politikai változásoknak és a helyi közösség megerősödésének köszönhetően a zsidóság helyzete 1946-tól viszonylag javuló tendenciát mutatott Szikszón. A központi nyomás hatására az ingóságok és ingatlanok egy részét sikerült visszakapniuk a kérvényezőknek.

A zsidóság részéről azonban nem bizonyult tartósnak a politikai szerepvállalás. Rétházi József az 1945 és 1950 közötti időszakban a korábbi virilista vállalkozókhöz hasonlóan igyekezett több lábon állni: a közigazgatási feladatai ellátása mellett 1945–1946 között a településen kereskedelmi ügynökséget hozott létre. Rétházihoz hasonlóan több vállalkozó próbált ismételt új üzletekbe invesztálni. Márkus Henrik és Linfeld Ignácné szikvízgyártással, Morgenstern Nándor a családi vaskereskedés újraindításával, Flamm Izidor textilkereskedés nyitásával, Grosz Lajos és Rotschild Lázár pedig gőzmalmok és malmok üzemeltetése révén igyekezett boldogulni. A szabad vállalkozás lehetősége azonban csak rövid ideig tartott. A vállalkozások újraalakulásával, működésével, majd államosításával kapcsolatosan sajnos nem maradt ránk elegendő levéltári forrás. Az újrakezdő vállalkozó réteg helyzete azonban talán Rotschild Lázár példáján keresztül adhat az eseményekbe némi betekintést. Rotschild semmit sem igyekezhetett a véletlenre bízni. Szerencséjét a malomiparban és a börtgyártásban próbálta meg kamatoztatni, illetve a politikában a Magyar Kommunista Párt tagjaként vett részt. Ez utóbbi tevékenysége során azonban hamar összetűzésbe keveredett a pártja helyi vezetőségével. 1946-ban, az első földosztásokat követően az ongai úgazdáknak és néhány szegényebb földbirtokosnak 36 mázsa árpát hitelezett meg annak fejében, hogy az aratást követően 36 mázsa búzával fizetik azt vissza. A terméseredmény azonban a súlyos aszály miatt csak a fele lett a vártnak, így a hitelezett gabonát csak a módosabb földművesek tudták megtéríteni. Rothschild a meg nem térített kölcsön miatt jogi érdekvédelem útján igyekezett a keletkezett hiányát pótoltatni az Ongai Termelési Bizottsággal és községi elöljárósággal szemben. Az adósok, az elöljárók és bizottság tagjai ezen felháborodva a községi népgyűlésen belül határozatot hoztak Rothschild ellen.¹¹¹ Az ügy az MKP szikszói vezetőségéhez is eljutott, a férfi így le is mondott a párttagságáról és ezáltal a szikszói képviselőtestületi mandátumáról is.¹¹² Rotschild helyzetét súlyosbította, hogy a földjei, börtgyára és a tulajdonában álló malmok révén felkerült a település kuláklisztájára, amelyről csak 1953. április 23-án törölték¹¹³ ő azonban ekkor már nem élt a településen. Hozzá hasonlóan az iparosok és vállalkozók egy kisebb része az 1940-es évek utolsó éveiben ismét jelentős károkat szenvedett el. Einhorn Barabás olajütő- és kenderkötő üzemét elkobozták, Grosz Lajostól a gőzmalmot, Czeizler Józseftől és Toffler Annától pedig a betonüzemet tulajdonították el. Az 1952. évi 4. törvény értelmében 6 db lakóingatlant, 1 db üzemet és 1 raktárat államosítottak. Ezek a tulajdontárgyak azonban már csak a papíron magántulajdonban lévő ingatlanok maradékát képezhették. Az 1950-es évekre a korábban megmaradt 80 főnyi zsidóság létszáma közel 10 főre csökkent. A kommunista párt hatalomra jutása ismételt beszűkítette a zsidóság lehetőségeit, elsősorban a vállalkozás szintjén. Több olyan család akadt, aki nagyobb

¹⁰⁹ HU-MNL-BAZVL-XXXIII.1.a. 1732. köt. 30/1945. Fried csak rövid ideig tartózkodott a településen, hivattal való visszaélés miatt eljárás indult ellene. HU-MNL-BAZVL-VII. 51/b. IV. 1183/1946.

¹¹⁰ Klein Ernőt orosz tisztként említi. Fleischmann 2003, 218–219.

¹¹¹ HU-MNL-BAZVL-X.5. j. 8. ő.e.

¹¹² HU-MNL-BAZVL-V.208. 12. köt. 291.

¹¹³ HU-MNL-BAZVL-XXIII.2. d. 128/1953.

magyarországi városba költözött, például Miskolcra vagy Budapestre, de szép számmal voltak olyanok is, akik az 1950-es években bekövetkezett változások miatt kivándoroltak Izraelbe, az Egyesült Államokba vagy éppen Kanadába. Az elhagyott ingatlanok az állam kezére jutottak, amelyeket jobb esetben bérlakásokként igyekeztek hasznosítani. A zsidóság léte gyakorlatilag megszűnt a településen.

A kompenzációk a korábbi nagybirtokosokat egyáltalán nem érintették, mivel a pártok egyik legfőbb célja a földosztás keretein belül megvalósítható földreform volt, így az 1946. évi XXV. törvénycikkely a nagybirtokokra, nagyobb földbirtokokra egyáltalán nem vonatkozott. Az 5600/1945. számú M.E. rendelet ugyancsak meggátolta a nagybirtokosok kártalanítását. Így a korábban a Frenkel és a Harsányi családok érdekszférájába tartozó birtokoknak újabb földosztáson kellett keresztülesniük. A Frenkel-örökösök az 1930-as években már Budapesten éltek, az ingatlanok sorsába már nem sok beleszólásuk volt. A szabad vállalkozási lehetőségek ellehetetlenítése, az egyházi és a segélyezési intézmények működésének akadályoztatása és megszüntetése, a nagybirtokosok kompenzációjának hiánya, a hagyatékot elnyerők egy jelentős részének anyagi nehézségei mind olyan helyzetet teremtettek, amely a holokausztot túlélő szikszói izraelitákat a nagyobb városok, illetve az emigráció felé terelték.

Levéltári források

- HU-MNL-OL-E 156 Magyar Nemzeti Levéltár Országos Levéltára, Magyar Kamara Archívuma, Urbaria et Conscriptioes (1527–1864)
- HU-MNL-K 46 Magyar Nemzeti Levéltár Országos Levéltára, Tanácsköztársaság történeti adatainak gyűjtésére szervezett Országos Bizottság iratai 1920–1921
- HU-MNL-BAZVL-IV.415. Magyar Nemzeti Levéltár Borsod-Abaúj-Zemplén Vármegyei Levéltára, Abaúj-Torna Vármegye Árvaszékének iratai 1945-1950
- HU-MNL-BAZVL-V.208. Magyar Nemzeti Levéltár Borsod-Abaúj-Zemplén Vármegyei Levéltára, Szikszó nagyközség iratai 1708-1950
- HU-MNL-BAZVL-VI.101. Magyar Nemzeti Levéltár Borsod-Abaúj-Zemplén Vármegyei Levéltára, Miskolci Pénzügyi Igazgatóság iratai 1850-1950
- HU-MNL-BAZVL-VII.51. Magyar Nemzeti Levéltár Borsod-Abaúj-Zemplén Vármegyei Levéltára, Miskolci Királyi Ügyészség iratai 1912-1952
- HU-MNL-BAZVL-IX.279. Magyar Nemzeti Levéltár Borsod-Abaúj-Zemplén Vármegyei Levéltára, Szikszói Járási Ipartestület iratai 1923-1949
- HU-MNL-BAZVL-IX.281. Magyar Nemzeti Levéltár Borsod-Abaúj-Zemplén Vármegyei Levéltára, Miskolci Járási Ipartestület iratai 1884-1955
- HU-MNL-BAZVL-X.5. Magyar Nemzeti Levéltár Borsod-Abaúj-Zemplén Vármegyei Levéltára, MKP területi szerveinek a gyűjteménye 1945-1948
- HU-MNL-BAZVL-XXIII.2. Magyar Nemzeti Levéltár Borsod-Abaúj-Zemplén Vármegyei Levéltára, Borsod-Abaúj-Zemplén Megyei Tanács Végrehajtói Bizottság iratai 1950-1990
- HU-MNL-BAZVL-XXV.4. Magyar Nemzeti Levéltár Borsod-Abaúj-Zemplén Vármegyei Levéltára, Miskolci Népbíróság iratai 1945-1948

HU-MNL-BAZVL-XXV.6. Magyar Nemzeti Levéltár Borsod-Abaúj-Zemplén Vármegyei Levéltára, Miskolci Népügyészség iratai 1945-1950

HU-MNL-BAZVL-XXXIII.1. Magyar Nemzeti Levéltár Borsod-Abaúj-Zemplén Vármegyei Levéltára, Állami anyakönyvek másodpéldányok levéltári gyűjteménye 1895-2012

Kiadott források

A Magyar Korona országaiban az 1870. év elején végrehajtott népszámlálás. Országos Magyar Királyi Statisztikai Hivatal, Budapest, 1871.

A Magyar Korona országaiban az 1881. év elején végrehajtott népszámlálás. II. kötet. Országos Magyar Királyi Statisztikai Hivatal, Budapest, 1882.

A Magyar Korona országainak 1900. évi népszámlálása. I. rész. Országos Magyar Királyi Statisztikai Hivatal, Budapest, 1902.

A Magyar Szent Korona országainak 1910. évi népszámlálása. I. rész. Országos Magyar Királyi Statisztikai Hivatal, Budapest, 1912.

Armbruster Jakab – G. Nagy Sándor (szerk.): Magyar Compass XX. Budapest, 1892.

Az 1850. és 1857. évi népszámlálás. Központi Statisztikai Hivatal, Budapest, 1993.

Az 1939. évi június hó 10-re összehívott országgyűlés képviselőházának naplója. VI. köt. Budapest, 1940.

Galánthai Nagy Sándor (szerk.) Nagy Magyar Compass 1936-1937 I. rész. Budapest, 1936.

Kallós János (szerk.): Gazdasági, pénzügyi és tőzsdei kompasz, 1942-1943. évre. Budapest, 1942.

Kepecs József (szerk.): Az 1949. évi népszámlálás vallási adatok százalékos megoszlása településenként. Központi Statisztikai Hivatal, Budapest, 1996.

Komlós Aladár (szerk.) 1944, Ararát Magyar Zsidó Évkönyv 1944. Országos Izraelita Leányárvaház, Budapest

Mihók Sándor (szerk.): Magyar Compass II. Budapest, 1874.

G. Nagy Sándor (szerk.): Magyar Compass XXIII/1. Budapest, 1895.

G. Nagy Sándor (szerk.): Magyar Compass XXXIII/1. Budapest, 1903.

Magyarország kereskedelmi, ipari és mezőgazdasági címtára. Budapest, 1924.

Magyarország földbirtokosai és földbérlői (Gazdacímtár). Budapest, 1925.

Magyarországi rendeletek tára 1941. Budapest, 1942.

Magyarországi rendeletek tára 1943. Budapest, 1943. 290-291.

Magyarországi rendeletek tára 1944. Budapest, 1944.

Szakirodalom

Borovszky 1896 = Borovszky Samu – Sziklay János (szerk.): Abaúj-Torna vármegye és Kassa története. Budapest, 1896.

- Braham 1988 = Braham, L. Randolph: A magyar holocaust I-II., Budapest, 1988.
- Csíki 1994 = Csíki Tamás: A miskolci zsidóság térfoglalása és az izraelita nagypolgárság a dualizmus évtizedeiben. Herman Ottó Múzeum évkönyvei (32) Miskolc, 1994. 295-306.
- Csíki 1997 = Csíki Tamás: Az I. világháború gazdasági hatásai, a miskolci izraelita nagypolgárság az 1920-as években. Herman Ottó Múzeum évkönyvei (35-36) Miskolc, 1997. 289-304.
- Csíki 1999 = Csíki Tamás: A Városi zsidóság Északkelet- és Kelet-Magyarországon. A miskolci, a kassai, a nagyvárad, a szatmárnémeti és a sátorajújhelyi zsidóság gazdaság- és társadalomtörténetének összehasonlító vizsgálata 1848–1944. Budapest, 1999.
- Csíki 2007 = Csíki Tamás: Abaúj-Torna vármegye In: Braham, Randolph L. (szerk.): A magyarországi holokauszt földrajzi enciklopédiája. III. kötet. Budapest, 2007. 94-108.
- Csíki 2020 = Csíki Tamás: Befogadás és kirekesztés. Zsidók és magyarok együttélésének lokális reprezentációi a dualizmus kori sajtóban. Századok 2020. 5. 963-988.
- Csorba 1993a = Csorba Csaba: Abaúj-Torna vármegye katonai leírása, 1780-as évek. Borsodi Levéltári Füzetek 33. Miskolc, 1993.
- Csorba 1993b = Csorba Csaba: Két abaúji nyomda történetéhez. Herman Ottó Múzeum évkönyvei (28) Miskolc, 1993. 164-173.
- Dobrossy – Hógye 1994 = Dobrossy István – Hógye István (szerk.): Dokumentumok a zsidóság üldöztetésének történetéhez. Iratok a Borsod-Abaúj-Zemplén megyei levéltárból. Budapest, 1994.
- Farkas 2018 = Farkas József: Abaúj vármegye Szikszó városának története I-II. kötet. Szikszó 2018.
- Fleischmann 2003 = Fleischmann, Israel: Abauj-Torna Megye Memorial Book. Örök fények Abaúj-Torna vármegye hírközségeinek [sic]. New York, 2003.
- Frojimovics 1994 = Frojimovics Kinga (szerk.): Magyarországi Zsidó Hitközségek 1944. április. I. rész. Adattár (B). Budapest 1994.
- Frojimovics 2004 = Frojimovics Kinga: Beilleszkedés vs. kivándorlás: az American Jewish Joint Distribution Comitee (Joint) tevékenysége a holokausztot követő években Magyarországon. Beszélő 2004. (9) 71-77.
- Gerő 1992 = Gerő András: Liberálisok, antiszemiták és zsidók a modern Magyarország születésekor. In: Kovács M. Mária, Yitzhak M. Kathi, Erős Ferenc (szerk.): Zsidóság – Identitás – Történelem. Budapest, 1992. 5-22.
- Grünvald – Scheiber 1960 = Grünvald Fülöp – Scheiber Sándor (szerk.): Magyar zsidó oklevéltár 5. kötet 2. rész. Budapest, 1960.
- Gyurgyák 2001 = Gyurgyák János: A zsidókérdés Magyarországon. Budapest, 2001.
- Jekelfalussy 1892 = Jekelfalussy József (szerk.): A magyar korona országainak helységnévtára. Budapest, 1892.
- Karády 1997 = Karády Viktor: Zsidóság, modernizáció, polgárosodás. Budapest, 1997.

Katzburg 1999 = Katzburg, Nathaniel: Fejezetek az újkori zsidó történelemből Magyarországon. Budapest, 1999.

Klacsman 2019 = Klacsman Borbála: Elhanyagolt kárpótlás. Az Elhagyott Javak Kormánybiztossága és a magyar zsidók kapcsolata 1945-1948. Századok 2019. 4. sz. 715-730.

Lehotay 2020 = Lehotay Veronika: A jogszűkítés útján. A Horthy-korszak szabadságjogmegvonó intézkedéseinek jogtörténeti aspektusai különös tekintettel Borsod vármegyére. Miskolc, 2020.

Németh 1982 = Németh Gábor: Szikszó mezőváros autonómiája a 17-18. században. Történelmi Szemle 1982. 3. sz. 537-549.

Paszternák 1970 = Paszternák, Ráv Slomó: Miskolc és környéke mártírkönyve. A Szent Gyülekezetek Hidasnémetitől Mezőkövesdig és Ózdtól Szerencsig. Tel-Aviv, 1970.

Takács – Udvari 1991 = Takács Péter – Udvari István: Adalékok Abaúj vármegye 18. század végi vásáraihoz és az Abaúj megyei lakosság vásározási szokásaihoz. Herman Ottó Múzeum évkönyvei (28-29) Miskolc, 1991. 195-207.

Tomka 1996 = Tomka Béla: A magyarországi pénzüintézetek rövid története. Gondolat Kiadó, Budapest

Ujvári 1929 = Ujvári Péter (szerk.): Magyar Zsidó Lexikon. Budapest, 1929.

Vértes 1997 = Vértes Róbert (összeáll.): Magyarországi zsidótörvények és rendeletek 1938-1945. Budapest, 1997.

Sajtó

Az Ujság 1910.03.06.

Központi Értesítő, 1909. 79. sz.

Központi Értesítő, 1920. 95. sz.

Miskolci Magyar Jövő, 1926.09.05.

Reggeli Hírlap, 1929.07.26.

Magyar Élet, 1941.10.28.

1939. IV. tc. netjogtar.hu

KIS JÓZSEF

SZERVEZKEDÉSI ÜGYEK A KAZINCBARCIKAI INTERNÁLÓTÁBORBAN

1951–1952-ben az Államvédelmi Hatóság két állítólagos államellenes szervezkedés ügyében folytatott le nyomozást a kazincbarcikai internálótáborban. Bár mindkét „szervezkedés” más-más célokat tűzött ki maga elé, s végül egyikből sem lett konstruált per, történetük nem tanulság nélküli. Ugyanis arra világítanak rá, hogy egyes ügyekben éppoly fontos szerepe lehetett a hálózati személyeknek, mint az őket foglalkoztató politikai rendőrségnek.

A kazincbarcikai internálótábor

A kazincbarcikai internálótábort 1087 rab odaszállításával 1951. október 6-án alapították abból a célból, hogy a Sajómenti Vegyi Művek építkezéséhez kényszermunkások foglalkoztatásával biztosítsák a megfelelő számú munkaerőt. A tábor lakóit – akik többsége 1950-ben tért haza a szovjet hadifogságból – a budapesti Mosonyi utcai toloncházból, Tiszalökről, illetve Kecskemétről szállították Barcikára.¹ Az internáltak mintegy 35%-át tartalékos honvédtisztek tették ki, míg 65%-uk a honvédség, a csendőrség és a rendőrség hivatásos törzstiszti és legénységi tagjaiból tevődött össze, de volt közöttük mintegy kétszázötven német származású is.² Az internáltak munkaterületét szögesdróttal, őrtornyokkal vették körül, a rabokat négy félig kész háromemeletes épületben helyezték el, amelyek később munkáslakásokként funkcionáltak.³ A táborban civil, ún. szabad munkavállalók is dolgoztak, a internáltakkal való kapcsolattartásuk azonban szigorúan szabályozott volt, kizárólag munkavégzéssel kapcsolatban válthattak egymással szót. Az információáramlás ellenőrzése, illetve megakadályozása céljából a rabokból Szilágyi Dezső államvédelmi alhadnagy, majd Szűcs Béla államvédelmi hadnagy, operatív csoportvezetők besúgóhálózatot építettek ki, amelynek tagjai két, az internáltak között alakított államellenes szervezkedésről tájékoztatták az Államvédelmi Hatóságot. Érdekes módon az ügyek közös szereplője egy Máté József nevű internált volt,⁴ aki még hadifogolyként az első ügy „kezdeményezője”, internáltként pedig a második szervezkedés egyik főszereplője volt.

Dr. Balogh István római katolikus pap „szervezkedése”

Dr. Balogh István (Sárospatak, 1917–Székesfehérvár, 2002) táborigazgatóként került 1944-ben a frontra. 1945. május 8-án esett szovjet hadifogságba, amely során az utolsó éveket a voronyezsi III. számú táborban töltötte. 1950 őszen vizsgálat indult ellene, miután noteszát – amelybe feljegyezte sorstársai nevét és személyi adatait – elveszítette, és az a tábor parancsnokságához került. A parancsnokság vizsgálatot rendelt el, így Balogh nem mehetett haza azzal a hadifogoly-transzporttal, amelyikbe a vezetékneve alapján tartozott volna.

¹ Görbedi 1992a, 68.

² László 1997, 395.

³ Görbedi 1992a, 74.

⁴ Született 1922-ben Szil községben. Egyes adatok szerint egykor karmelista papnövendék volt, akit nyilas körzetvezetőként 1946-ban – távollétében – halálra ítélt a népbíróság. (Görbedi 1992a, 117.) Más adatok szerint építész volt, s hunyadista honvédként került hadifogságba, utóbb Kecskemétre (ÁBTL 3.1.9. V-83518 Jelentés. Kecskemét, 1951. augusztus 16. Tárgy: dr. Balogh István lelkész ügye), illetve építésvezetői munkakörben Kazincbarcikára internáltak.

A vizsgálat során a lelkészt egy rabtársával, Máté Józseffel szembesítették, aki már akkor „beszervezett” volt, vagyis besúgóí szolgálatot látott el a szovjetek részére. Máté hamisan azzal vádolta a papot, hogy összeköttetésben áll az emigrációban tartózkodó Nagy Ferenc volt miniszterelnök környezetében lévő Soos Gézával, akinek adatokat juttatott el a hadifoglyokra vonatkozóan. Balogh – aki társát próbára téve⁵ valóban beszélt neki arról, hogy külföldön nyilvántartják a hadifoglyokat, és figyelemmel kísérik sorsukat – tagadott, Máté azonban a szembesítéskor kitartott vallomása mellett, sőt, kijelentette, hogy a lelkész „a táborszellemre veszélyes, ellenzéki szellemű” ember, aki nagy hatással van társaira. A szervezkedés vádja ekkor még konkrétan nem fogalmazódott meg, sőt, az ügy ekkor még nem járt súlyos következményekkel sem, Baloghot a Voronyezsben raboskodó utolsó magyar hadifoglyokkal együtt 1951 márciusában hazaszállították.⁶

Dr. Balogh Istvánt – sok társához hasonlóan – előbb a Mosonyi utcai toloncházba, majd 1951. július 1-jén Kecskemétre vitték, ahol mintegy hétszáz társával dolgozott a repülőtér építkezésén. Minthogy a táborban „nagyon meg volt szervezve a belső ellenőrzés”, s a rabok beszélgetéseit rendszeresen figyelték, többnyire visszahúzódva, magányosan viselte sorsát.⁷ Balogh tudatosan maradt a háttérben, tudta, hogy figyelik, s attól tartott, hogy ismét célponttá válhat: „inkább kinn [a Szovjetunióban] ítélték volna el kémkedésért, mert akkor kint legalább az élete biztonságban maradt volna. Itt Magyarországon pedig előbb-utóbb úgylis elteszik láb alól.” – mondta bizalmasan egy társának, aki az ÁVH „kapcsolataként” rögvést továbbította szavait.⁸ Balogh minden igyekezete dacára hamarosan az Államvédelmi Hatóság célkeresztjébe került mint egy „reakciós klikk” vezetője.

Az ezúttal már szervezkedésről szóló vádak mögött ugyancsak Máté József állt, aki az ÁVH „kapcsolataként” jelentett a kecskeméti táborparancsnokságnak. A szervezkedésről 1951. augusztus 16-án készült először jelentés, amely meglehetősen széles körű vádak sorolt fel a lelkész és „összeesküvő” társai ellen. Ezek szerint Balogh már a hadifogságban „reakciós klikket szervezett maga körül a volt tisztak soraiból”, amellyel „terrorisztikus módon irányították a tábor munka- és szovjetellenes hangulatát”, „Le a vörös rabszolgatartókkal”, illetve „Halál az N.V.D.-re” szövegű röpcédulákat terjesztettek, de tervezték egy antifasiszta vezető titkár meggyilkolását is, amit végül nem hajtottak végre. A jelentés szerint Balogh már 1949-ben beszervezte a csoportba Máté Józsefet, akinek elmondta, hogy nyugati magyarokkal tart fenn kapcsolatot, akiknek a Szovjetunióban tartózkodó magyar és német hadifoglyok létszámáról, az NKVD működéséről, valamint a Szovjetunióban fogva tartott háborús bűnösök ügyének kivizsgálási folyamatáról és bírósági elítélésükről küldött jelentéseket. Emellett Balogh összeköttetésben állt egy – ugyancsak Nagy Ferenc köreiből lévő – dr. Szűcs vagy Szőcs nevű disszidált magyar politikussal,⁹ akinek a hazatérő foglyok segítségével küldött leveleket Svájcba. Ugyancsak levelezett a Salzburgban székelő „ellenforradalmi reakciós erőkkkel”, a világban szétszóródott gróf Batthyány család tagjaival, valamint az időközben hazaszállított, de Recskre internált Pálffy László volt csendőr százados feleségével, aki „Batthányi Magda” néven küldött leveleiben tájékoztatta őket a hazai eseményekről, valamint az angol és az amerikai rádió

⁵ Prevozné – Rostás 2018, 149.

⁶ ÁBTL 3.1.9. V-83518 Dr. Balogh István önéletrajza. 1952. július 13.

⁷ ÁBTL 3.1.9. V-83518 Dr. Balogh István önéletrajza. 1952. július 13.

⁸ ÁBTL 3.1.9. V-83518 Jelentés. Kecskemét, 1951. augusztus 30. Tárgy: dr. Balogh István lelkész ügye

⁹ Személyét a későbbi nyomozás során nem tudták beazonosítani.

híreiről. A leveleket „virágnyelven”, illetve egy „sifre¹⁰ kulcs” felhasználásával írták, amely szerint minden második, harmadik, vagy a negyedik szót kellett összeolvasni, a kérdéses szó magánhangzóját hibás ékezetrel látták el.¹¹

A jelentés szerint a Szovjetunióban megalakított szervezkedés célja az volt, hogy a fogságban megalakított vezetőség hazatérve tovább szélesíti a mozgalomhoz tartozók körét, akikkel „szabotázs és terrorisztikus cselekményeket” hajtanak végre a népi demokratikus rendszer megdöntése érdekében, a hatalomátvételt követően pedig „Szent Korona Köztársasága” elnevezés alatt egy amerikai típusú polgári demokratikus rendszert hoznak létre. A jelentés a csoport ismert tagjaként az akkor már Kecskeméten raboskodó Baloghot, Mátét és Görgei Gábor volt főszolgabírót, a Tolonházban maradt Komondi Győző volt csendőrhadnagyot és Gerő János volt honvéd zászlóst, valamint a már szabadlábban lévő Lendvai Józsefet nevezte meg.¹² Az ÁVH egyelőre nem kívánt lecsapni az állítólagos szervezkedőkre. Máté József mellett egy „kontroll kapcsolatot” kívántak beépíteni a társaság tagjai közé, hogy megfigyeljék, a Szovjetunióban, illetve Kecskeméten kikkel álltak vagy állnak kapcsolatban.¹³ Balogh megfigyelése folytatódott,¹⁴ társaival azonban 1951. október elején Kazinbarcikára szállították, így az ellene indított nyomozás már ott folytatódott.

A kazinbarcikai III. számú munkatáborban Szilágyi Dezső államvédelmi alhadnagy, operatív csoportvezető 1951. november 1-jén készítette el az első jelentést. Eszerint a csoport a Szovjetunióban – az eddigi felsorolt tevékenységein kívül – éhségstrájkot szervezett, tagjai antifasiszta aktívákat vertek meg, vagy akadályozták meg őket a propagandamunkájuk elvégzésében. A jelentés szerint Balogh Kecskeméten igyekezett „a konspiráció régi tagjait” összeszedni, s tagként az eddigieken túl további tizenhárom személyt nevezett meg. Úgy vélték, hogy Balogh a kecskeméti táborban – két internált és egy civil ács segítségével – illegális levelezést folytatott a külvilággal. Ennek felderítésére előbb az ácsot, majd az internáltakat kívánták kihallgatni, utóbbiak közül pedig újabb ügynököt akartak beszervezni azzal a céllal, hogy az Balogh „közvetlen közelébe” férkőzzön. Ez utóbbira azért is volt szükség, mert a meglévő kapcsolatuknak (minden bizonnyal Máté Józsefnek) nem sikerült bekerülnie Balogh belső körébe, sőt – a jelentésre kézzel írt feljegyzés szerint – Kazinbarcikán már nem volt ügynök a szervezkedők között, így a hatóságok semmilyen információval sem rendelkeztek a „tevékenységükről”. Az említett feljegyzés egyúttal azt is megjegyezte, hogy a táborból ködös időben könnyű megszökni, hiszen az erdő csak ötven méterre van a drótkerítéstől, s a tisztek 90%-a rendelkezik terepismerettel.¹⁵

A kecskeméti civil ács kihallgatására végül – dekonspirációtól féltve – nem került sor,¹⁶ 1951. november 17-én azonban Kazinbarcikán kifaggattak egy illegális levélküldés miatt lebukott internáltat, Csenkey Istvánt, aki bár először tagadta, hogy bármiről tudomása volna, aznapi második kihallgatásán már arról számolt be, hogy Balogh István és Imrédy János – a kivégzett Imrédy Béla volt miniszterelnök fia – vezetésével folyik szervezkedés a táborban volt csendőrök és katonatisztek között abból a célból, hogy egy „»esetleges

¹⁰ Jelentése: titkosírás, rejtjel.

¹¹ ÁBTL 3.1.9. V-83518 Jelentés. Kecskemét, 1951. augusztus 16. Tárgy: dr. Balogh István lelkész ügye

¹² ÁBTL 3.1.9. V-83518 Jelentés. Kecskemét, 1951. augusztus 16. Tárgy: dr. Balogh István lelkész ügye

¹³ ÁBTL 3.1.9. V-83518 Jelentés. Kecskemét, 1951. augusztus 16. Tárgy: dr. Balogh István lelkész ügye

¹⁴ ÁBTL 3.1.9. V-83518 Jelentés. Kecskemét, 1951. augusztus 30. Tárgy: dr. Balogh István lelkész ügye

¹⁵ ÁBTL 3.1.9. V-83518 Jelentés. Kazinbarcika, 1951. november 1. Tárgy: dr. Balogh István internált lelkész ügye

¹⁶ ÁBTL 3.1.9. V-83518 Feljegyzés Tóvölgyi áv.hdgy. elvts-nak. 1951. november 7.

rendszer váltás« esetén ütőképesek, felkészültek és egységesek legyenek.” Csenkey a vallomása során Baloghon és Imrédyn kívül tizenhárom tagot nevezett meg, ők azonban csak részben voltak azonosak a korábbi jelentésben szereplőkkel.¹⁷

Az ÁVH ezután azt feltételezte, hogy Balogh a szervezkedést nem csak folytatja, „Kazincbarcikán, de annak megerősítésére is törekszik.”¹⁸ A papnál konspirált kutatást tartottak, de sem feljegyzéseket, sem állítólagos illegális levelezését nem találták meg.¹⁹ Egy 1951. december 6-én kelt szolgálati jegy szerint a csoport „bizalmasabb” tagjainak Baloghon és Imrédy Jánoson kívül Lám Bélát, dr. Klím Lászlót, dr. Borbély Zoltánt, Mártonfi Lajost és Burza Bélát tartották, róluk környezettanulmányt készítettek abból a célból, hogy kiválasszák közülük azt a személyt, akit ügynökként tudnának felhasználni.²⁰ Ennek sikeréről vagy sikertelenségéről nem rendelkezünk információval, de tény, hogy 1952. március 6-án – más adat szerint 10-én²¹ – dr. Balogh Istvánt és Imrédy Jánost a Mosonyi utcai fogházba szállították,²² ahol megkezdődött a kihallgatásuk. Minden jel szerint koncepciót perre kívántak ellenük indítani kémkedés és államrend elleni büntett címen,²³ a gyanúsítottak azonban tagadtak. Dr. Balogh István idegeit a több mint két hónapig tartó magánzárka rendkívül megviselte, magatartásán a zavartság jelei mutatkoztak, s öngyilkossági kísérletet követett el, míg végül részben megtört. 1952 májusában önmagára nézve részletes beismerő vallomást tett: elismerte, hogy egy rendszer megdöntésére irányuló szervezkedést vezetett, konspirált levelezésben állt nyugati kapcsolataival, de internált társaira vonatkozóan nem volt hajlandó terhelő vallomást tenni.²⁴ Ugyancsak nem járt eredménnyel a szintén magánzárkában elkülönített Imrédy János kihallgatása sem, aki tagadta az ellene felhozott vádakat. Őt végül népellenes büntett miatt állították bíróság elé, amely öt év börtönre ítélte.²⁵ Dr. Balogh István ügye jelentősen elhúzódott, s Nagy Imre kormányra kerülése után a vád is megváltozott ellene. 1953. augusztus 14-én Kistarcsára internálták,²⁶ ahol 1953. október 22-én izgatás büntette címen három év kilenc hónap börtönre ítélték.²⁷

A dr. Balogh István-féle szervezkedési ügy(ek) tehát végül nem kerültek bíróság elé, a fővádlottakat azonban más bűncselekmények címén bebörtönözték.

¹⁷ ÁBTL 3.1.9. V-83518 Csenkey István kihallgatása. 1951. november 17.

¹⁸ ÁBTL 3.1.9. V-83518 Jelentés. Budapest, 1951. november 20. Tárgy: Dr. Balogh István internált szervezkedési ügye

¹⁹ ÁBTL 3.1.9. V-83518 Jelentés. Kazincbarcika, 1951. november 24.

²⁰ ÁBTL 3.1.9. V-83518 Szolgálati jegy. Budapest, 1951. december 6. Tárgy: Dr. Balogh István internált ügye

²¹ ÁBTL 3.1.9. V-83518 Dr. Balogh István önéletrajza. 1952. július 13.

²² Prevozná – Rostás 2018, 189. Egy, a kötetben idézett jelentés szerint B. Tamáska Endrét is elszállították, őt azonban visszaemlékezése szerint már 1952 karácsonyán a Mosonyi utcai rabkórházba vitték, miután súlyos balesetet szenvedett. (Magyarország, 1968. november 8. 4.)

²³ Prevozná – Rostás 2018, 178.

²⁴ ÁBTL 3.1.9. V-83518 Jelentés. Budapest, 1952. május 15. Tárgy: Dr. Balogh István internált ügye

²⁵ Prevozná – Rostás 2018, 190.

²⁶ Uo. 202.

²⁷ Uo. 204.

A Balogh István civil munkás által vezetett szökési szervezkedés

Balogh István mándoki lakos²⁸ 1950 nyarán került Kazincbarcikára, előbb a Makadám Útépítő Vállalatnál, majd 1952 nyarától a Sajómenti Vegyi Művek építkezésénél, a Nitrogén műtelepen volt műszaki ellenőr. Az utóbbi munkakörében gyakorta találkozott internáltakkal, akiknek politikai híreket és vicceket mesélt, és általában véve igyekezett velük jó kapcsolatot kialakítani. A raboktól rendszeresen érdeklődött a tábor belső élete, a foglyok létszáma és összetétele, a fogdások száma és az „elkülönítések” oka iránt.²⁹ Ennek következtében Balogh hamar az ÁVH látókörébe került, s minthogy mind a róla szóló ügynöki jelentések, mind a büntetőeljárás iratai viszonylagos teljességben megmaradtak, a története részleteiben is megismerhető.

A korabeli jelentések szerint Balogh István a sokszor rendkívül elkeseredett foglyokba igyekezett lelket önteni, és azzal buzdította őket kitartásra, hogy „jó erőben legyenek, amikor az általuk várt rendszerváltozás bekövetkezik”. Rendszerellenes kijelentéseiről hamar tudomást szerzett az Államvédelmi Hatóság is, amely „László” fedőnevű ügynökét, vagyis Bogányi Vilmos internáltat állította Baloghra. „László” hamar barátságot kötött Baloghhallal, aki 1952 szeptemberében arról számolt be neki, hogy a rendszerváltozásra felkészülve „beszervezte a faluja háromnegyed részét”, és hogy annak érdekében nem riadna vissza a fegyverhasználatról sem.³⁰ Beszélgetéseik során felmerült a szökés kérdése is, Balogh azonban ezt kezdetben „őrültségnek” tartotta, és óva intette tőle az ügynököt, bár megjegyezte, hogy a barcikai református papnál lakik, és minden körülmények között a segítségére lesz, ha szükséges. Balogh kisebb-nagyobb szívességekre (például díszdoboz elkészíttetésére) kérte őt, de ő maga is felajánlotta a segítségét abban, hogy levelet juttat el a családjának. Az ÁVH „László” ügynököt arra utasította, hogy félénknak mutakozzon, hivatkozzon arra, hogy attól fél, hogy Balogh feljelentheti őt a parancsnokságon, és a beszélgetéseik során arra ösztökélje őt, hogy úgy igyekezzen eloszlatni látszólagos félelmeit, hogy közben kompromittáló adatokat osszon meg magáról.³¹

Minthogy „László” Baloghból nem tudott elegendő információt kiszedni, ezért a megfigyelésébe az ÁVH 1953 januárjában egy „minőségi” hálózati embert, a „Géza” fedőnevű ügynököt vonta be, akinek egyúttal az is feladata volt, hogy kontrollálja „László” működését.³² „Géza” nagy gyakorlattal rendelkezett, ő ugyanis az a Máté József volt, aki – a Balogh-ügyben – már a Szovjetunióban és a kecskeméti táborban is együttműködött a titkosszolgálatokkal, a kazincbarcikai internálótáborban pedig a rabok építésvezetője volt.³³ „Géza” ráadásul korábban rezidensi feladatokat látott el, ő volt „László” felső kapcsolata.³⁴ Egykori ügynökének aktuális feladatáról azonban nem volt tudomása, így arról sem, hogy Balogh megfigyelését „László”-val párhuzamosan végzi. „Géza” Baloghhallal történő kapcsolatfelvétele hamar bekövetkezett, s a célszemély kezdetben

²⁸ Született 1904-ben Mándokon. Négy polgári végzett, foglalkozása műszaki ellenőr. 1942-től a Nyilaskezes Párt, majd a Kisgazdapárt tagja volt. (ÁBTL 3.1.9. V-112497. Nyíregyháza: 351236/953. sz. távmondat 1/2. oszt. Rajnai őrnagynak. Nyíregyháza, 1953. május 2.)

²⁹ ÁBTL 3.1.9. V-112497/1 Jelentés. Adta: „László”. Vette: Szücs Béla áv.hdgy. 1953. február 15.

³⁰ ÁBTL 3.1.9. V-112497/1 „László” fedőnevű ügynök jelentése. Kazincbarcika, 1952. szeptember 22.

³¹ ÁBTL 3.1.9. V-112497/1 Jelentés Balogh István civilről. Kazincbarcika, 1953. január 29. VI/2.b. alosztály kazincbarcikai csoport

³² ÁBTL 3.1.9. V-112497/1 Összefoglaló jelentés Balogh István szabad munkavállaló ügyében. Kazincbarcika, 1953. március 27.

³³ ÁBTL 3.1.9. V-112497. Máté József tanúkihallgatása. Miskolc, 1953. június 15.

³⁴ ÁBTL 3.1.9. V-112497/1 Összefoglaló jelentés. Kazincbarcikán működő demokráciaellenes szervezkedésről. Budapest, 1953. május 4.

merész, a táborból való kitiltással járó kijelentésekkel „tesztelte” az ügynököt. Miután azonban ezekért nem érte Baloghot retorzió,³⁵ teljesen a bizalmába fogadta a besúgót, és megnyílt előtte. „Gézát” is azzal biztatta, hogy hamar ki fog törni a háború, s akkor az internáltak gyorsan szabadlábra kerülnek. Neki is megerősítette, hogy nagy tömegeket szerveztek meg, s csak „a jelet várják”. Még fontosabb volt, hogy az ügynök kétkedésére Balogh azt állította, hogy bősséggel rendelkeznek fegyverekkel, és a hadsereggel is tartják a kapcsolatot, amelynek tagjai szintén nagyon várják az amerikaiakat.³⁶ Egyúttal arra biztatta „Gézát”, hogy mint internált munkavezető igyekezzen egységben tartani az internáltakat, és jegyezze fel a besúgók nevét. Az ÁVH „Gézának” ezután azt az utasítást adta, hogy kételkedően fogadja Balogh szavait, látszólag kerülje a vele való kontaktust, s találkozásaik mindig véletlennek látsszanak, nehogy Balogh gyanút fogjon.³⁷

1953 február elején nagy áttörés történt, „Géza” jelentése szerint ugyanis Balogh István – aki „László”-t még óva intette ettől – ekkor vetette fel először a szökés gondolatát. Beszélgetésük során azt javasolta, hogy inkább nyugatra szökjön, mint délre, mert ott az amerikaiak nagyon szívesen fogják fogadni, és állásba fogják helyezni. Balogh azt ajánlotta neki, hogy először a közelben húzza meg magát, és mikor néhány nap múlva a környéken már befejeződött a keresés, akkor folytassa útját a határ felé. Egyúttal azt is megígérte, hogy módot talál arra, hogyan jusson ki Máté a táborból.³⁸ Pár nappal később „Géza” ügynököt arról tájékoztatta, hogy a nyugati stratégiák Jugoszláviában vonták össze a Magyarország megtámadásához szükséges erőket, s azzal intette őt nyugalomra, hogy a kiszabadításuk már meg van szervezve. Ismét megerősítette, hogy rendelkeznek fegyverekkel, s arra hívta fel Máté figyelmét, hogy szükségessé vált az internáltak megszervezése, „nehogy készületlenül érje őket a döntő pillanat”. Ezért arra kérte ezért „Gézát”, hogy internált társai közül válasszon ki ötszáz megbízható személyt, de ne mindenkivel közölje a terveiket, legfeljebb a két legmegbízhatóbbal.³⁹ Egy másik beszélgetésük során a kiválasztásnál elsősorban a csendőr- és vezérkari tiszteket ajánlotta figyelmébe, mert úgy vélte, hogy rájuk hallgatnának az internáltak, és szabadulásuk esetén az ő vezetésükkel a hazatérés helyett fegyverrel a kézben állnának helyt. Máté sokallta az ötszáz fő kiválasztását, hiszen a táborban 1300 fogoly raboskodott.⁴⁰

Az ÁVH számára igen fontos információ volt az, hogy Balogh közölte: nyugaton tőle és társaitól az összes internálótáborról, így a kazinbarcikaiakról is információval rendelkeznek. Azt is kijelentette, hogy az ő táborukon kívül három másikkal is kapcsolatban áll, köztük a barcikai Makadám-táborral. Sokatmondóan azt is közölte, hogy pusztán azért van a táborban, hogy megszervezze az embereket. Bejelentette, hogy – más táborokhoz hasonlóan – az internáltaknak itt is repülőgépről fognak fegyvereket ledobni, s Máténak kell arról gondoskodnia, hogy azok megfelelő kezekbe kerüljenek.⁴¹

„Géza” ezen jelentése után Balogh az ÁVH számára már nem pusztán lázítónak tűnt, egyértelműen kémgyanússá vált. Mindeközben Balogh is egyre inkább érezte helyzete veszélyes mivoltát, többször említette Máténak, hogy úgy bízik benne, mintha a testvére

³⁵ ÁBTL 3.1.9. V-112497/1 Összefoglaló jelentés Balogh István szabad munkavállaló ügyében. Kazinbarcika, 1953. március 1.

³⁶ ÁBTL 3.1.9. V-112497/1 Jelentés. Adta: „Géza”, vette: Szücs Béla á.v.hdgy. 1953. január 26.

³⁷ ÁBTL 3.1.9. V-112497/1 Jelentés Balogh István civilről. Kazinbarcika, 1953. január 29. VI/2.b. alosztály kazinbarcikai csoport

³⁸ ÁBTL 3.1.9. V-112497/1 Jelentés. Adta: „Géza”. Vette: Szücs Béla á.v.hdgy. 1953. február 4.

³⁹ ÁBTL 3.1.9. V-112497/1 Jelentés. Adta: „Géza”. Vette: Szücs Béla á.v.hdgy. 1953. február 13.

⁴⁰ ÁBTL 3.1.9. V-112497/1 Jelentés. Adta: „Géza”. Vette: Szücs Béla á.v.hdgy. 1953. február 17.

⁴¹ ÁBTL 3.1.9. V-112497/1 Jelentés. Adta: „Géza”. Vette: Szücs Béla á.v.hdgy. 1953. február 13.

volna, s tudja, hogy ha feladja őt, akkor „letartóztatják s vége”. A lebukás elkerülése céljából arra kérte Mátét, hogy mindig más időben és helyen találkozzanak, s arra mindig találjanak valami ürügyet, hogy ne keltsenek feltűnést.⁴² Balogh közben „László” ügynökkel, vagyis Bogányival is tartotta a kapcsolatot, így a két ügynök felváltva jelentett róla a tábor operatív csoportja vezetőjének, Szűcs Béla hadnagynak.

Az ügynökök előtt egyre szószátyárabb Balogh István a későbbiek folyamán is meglepő információkkal szolgált. Kijelentette például, hogy a diósgyőri munkások lázongásait ők irányítják,⁴³ majd – miután úgy tudta, hogy Máté a nyilas újságíró volt – elárulta, hogy a budapesti X. kerületben ő maga is nyilas volt, részt vett a zsidók összeszedésében és felkutatásában. (Bár Balogh 1942–44 között valóban tagja volt a nyilaskeresztes pártnak, a zsidókkal kapcsolatos állítólagos tevékenységét az ÁVH utóbb nem tudta bizonyítani.) Sőt, közölte, hogy a szervezkedés külföldi irányítói főleg nyilasok, s hogy a rendszerváltás után nyilas irányítás mellett kívánnak az antibolsevista szervezetekkel koalíciós kormányt alakítani. A felkelés kezdetére vonatkozóan kijelentette, hogy a „cselekvésre” ő fog jelet adni egy szokatlan időben történő harangozással, ami előtt egy házat fognak felgyújtani, hogy arra okot szolgáltatassanak. Balogh egyúttal azt is elmondta, hogy harmadmagával volt szervező Kazincbarcikán, Ulrich Vilmos⁴⁴ azonban megbetegedett, és hazautazott Mándokra, másik társa pedig az internálótáboron kívül működik.⁴⁵ Utóbb „Géza” arról is jelentést tett, hogy Ulrich beszervezte a kommunista pártszervezet volt titkárát, akinek jó összeköttetése van a párt megyei titkárságával, de Ulrich kapcsolataként a szervezkedés tagja egy Ujhelyi nevű volt vámőr ezredes is, akinek Pál nevű fia a táborban raboskodik.⁴⁶

Ulrich Vilmosról az ÁVH-hoz már korábban is érkezett jelentés, ami nemhogy szervezkedésre nem utalt, de abba az irányba mutatott, hogy a férfi távolságot kíván tartani az internáltaktól. Az egyik rabbal folytatott beszélgetése során – akit még az 1930-as évek végéről, a Rongyos Gárdából ismert – határozottan kérte, hogy mivel családos ember és a munkahelyét meg akarja tartani, kizárólag hivatalos ügyekről beszéljenek, semmi másról ne kérdezzék.⁴⁷ Bár ez ellentmondott a későbbi ügynöki jelentéseknek, Szűcs Béla hadnagy, a tábor operatív csoportvezetője ezt figyelmen kívül hagyhatta, és úgy vélte, hogy mivel „Géza” és „László” ügynökök hasonló jelentéseket tettek Balogh kijelentéseiről, „az ügynek van alapja”. A kirendeltségvezetővel való megbeszélés után azonban úgy látta, hogy az ügy „túlmegegy a tábor kerítésein”, ezért „civil” vonalon is ellenőrizni kívánta Balogh és az ügynökök állításait.⁴⁸

A titkos adatgyűjtés eredményeiről az ÁVH VI/2.b. – vagyis a büntetőügyi osztály operatív alosztályának – vezetője, B. Szabó Gyula államvédelmi százados utasítására Szűcs

⁴² ÁBTL 3.1.9. V-112497/1 Jelentés. Adta: „Géza”. Vette: Szűcs Béla áv.hdgy. 1953. február 13.

⁴³ ÁBTL 3.1.9. V-112497/1 Jelentés. Adta: „Géza”. Vette: Szűcs Béla áv.hdgy. 1953. február 17.

⁴⁴ 1898-ban született Sőregen, építőmesterként dolgozott. 1938-ban tagja volt a Rongyos Gárdának, 1944-ben Tiszamogyoróson volt leventeoktató. 1946-ban internálták, majd különböző építkezéseken volt munkavezető. 1952. augusztus 20-tól október 15-ig volt művezető a kazincbarcikai tábor területén lévő Nitrogénművekben, majd a Békeváros városrészbe helyezték át, ahol november 3-i megbetegedéséig dolgozott. ÁBTL 3.1.9. V-112497. Távmondattal VI. főosztálynak. Miskolc, 1953. május 13. 20.13.; ÁBTL 3.1.9. V-112497. Ulrich Vilmos első kihallgatása. Miskolc, 1953. május 15.)

⁴⁵ ÁBTL 3.1.9. V-112497/1 Jelentés. Adta: „Géza”. Vette: Szűcs Béla áv.hdgy. 1953. február 19.

⁴⁶ ÁBTL 3.1.9. V-112497/1 Jelentés. Adta: „Géza”. Vette: Szűcs Béla áv.hdgy. 1953. február 20.

⁴⁷ ÁBTL 3.1.9. V-112497/1 Jelentés. Adta: „Péter”. Vette: Dorogi Mihály áv. törm. 1952. szeptember 26.

⁴⁸ ÁBTL 3.1.9. V-112497/1 Jelentés Balogh István szabad munkavállaló ügyében. Kazincbarcika, 1953. február 20.

Béla államvédelmi hadnagy először 1953. március 1-jén készített és küldött el Budapestre egy összefoglaló jelentést. Ettől kezdve az ügynöki jelentések másodpéldányait Budapestre is megküldték, így az ÁVH központja is folyamatosan képből volt a „szervezkedési” ügyről.⁴⁹

1953. március 21-én összefoglaló jelentést írtak „Géza” ügynökkel is, aki ebben új információkkal is szolgált. Állítása szerint a szervezkedés amerikai vezetése mellett két európai központtal is rendelkezett, Ausztriában és Jugoszláviában. A jugoszlávval csak ritkán kerültek kapcsolatba, az ausztriaiával azonban adó-vevő készüléken rendszeres rádióösszeköttetést tartottak fenn, de emellett havonta egyszer futár is érkezett onnan. „Géza” szerint a szervezkedés élén nyilasok állnak, de mellettük számos kisgazda-, illetve nemzeti parasztpárti, valamint vallásos hívő taggal rendelkeznek. A szervezkedés sejtrendszere épült, s országszerte több központtal is rendelkeznek, de beépültek a hadseregbe, különböző minisztériumokba és a postába is. „Géza” figyelemre méltónak tartotta, hogy bár Balogh felettese pesti, ő maga állandóan Szabolcsba utazik. A sürgős utasításokat a tagoknak „repülő összekötők” vitték el, akik az utasításokat betanulva szóban továbbították azokat. „Géza” szerint a szervezkedők Kisvárdán és Nyíregyházán kézzel írt, a katolikus hívők között pedig géppel készített röpcédulákat terjesztettek.⁵⁰ Az ügynök – Baloghra hivatkozva – a szervezkedés három további tagját nevezte meg, így Ulrich Vilmost, Seres György berentei építésvezetőt⁵¹ és Mozsgó Endre pátróhai kulákot, aki a felesége révén a táborban lévő Kéri Kálmán volt csendőrhadnagy rokona volt. Seres korábban Kazincbarcikán dolgozott építésvezetőként, de leváltották, ezért Balogh kérte Mátét, hogy Seres utódját, Kimár Rudolfot távolítsák el annak érdekében, hogy Seres visszatérhessen. „Géza” jelentése szerint Balogh jó viszonyban volt a nyolcszáz foglyot dolgoztató kurityáni⁵² tábor bv-parancsnokával, akitől számos fontos információt szerzett, de Mátétól – február óta⁵³ – is rendszeresen kérte, hogy szerezze meg a barcikai internáltak névsorát. Balogh állítólag a barcikai örök egyikét is tervezte beszervezni. Az ügynöknek pedig Bogányi Vilmos, Laszt Vilmos és Kéri Kálmán internáltakat ajánlotta figyelmébe hasonló céllal. Ugyancsak újdonság volt a jelentésében, hogy Balogh állítólag azzal is számolt, hogy „valamilyen csoda folytán” vagy nyugati nyomásra az internáltakat szabadlára helyezik. Erre az esetre kérte Mátét, hogy Mándokon keresse fel őt, és még tanulja meg az internáltak nevét és címét, hogy a szabadulásuk után is kapcsolatot létesíthessenek velük.⁵⁴

„Géza” körülbelül ezzel egyidőben jellemzést készített Baloghról, amelyben simulékony, behízsgáló modorú és az átlagembernél alacsonyabb intelligenciájú embernek írta le őt, aki mindemellett végtelenül ravasz, óvatos és megfontolt, de olyannyira gyűlöli a

⁴⁹ ÁBTL 3.1.9. V-112497/1 Összefoglaló jelentés Balogh István szabad munkavállaló ügyében. Kazincbarcika, 1953. március 1.

⁵⁰ Az ÁVH megállapítása szerint Kisvárdán és Nyíregyháza környékén 1952 novemberében, illetve 1953. február és április között valóban történt röplapozás, az akció résztvevőit azonban nem tudták azonosítani. (ÁBTL 3.1.9. V-112497/1 Összefoglaló jelentés. Kazincbarcikán működő demokráciellenes szervezkedésről. Budapest, 1953. május 4.)

⁵¹ Seres György 1952 szeptemberéig építésvezetőként dolgozott Kazincbarcikán. A rendszerváltozás után készült visszaemlékezések szerint rendkívül emberségesen bánt a foglyokkal, érdekükben akár a tábori őrszeméllyel is szembeszállt. (Görbedi 1992a, 116-118, 121.)

⁵² Itt az ügynök tévedett, Kurityánban nem volt munkatábor, vélhetően a községgel szomszédos szuhakálói KÖMI-táborra gondolhatott.

⁵³ ÁBTL 3.1.9. V-112497/1 Összefoglaló jelentés Balogh István szabad munkavállaló ügyében. Kazincbarcika, 1953. március 27.

⁵⁴ ÁBTL 3.1.9. V-112497/1 Összefoglaló. Írta: „Géza” Kazincbarcika, 1953. március 21.

rendszer, hogy a gyilkosságtól sem riadna vissza. Úgy vélte, hogy bár valószínűleg sok éves konspirációs gyakorlattal rendelkezik, gyakran ellentmondásokba, hazugságokba keveredik. (Korábbi jelentése szerint bár Balogh állította, hogy nagybátyja az MTI vezérigazgatója volt, olyan nevű vezérigazgató azonban nem volt.⁵⁵) „Géza” úgy gondolta, hogy az ellentmondások dacára maga a szervezkedés valóban létezhet, tagjai pedig Szabolcs megyei és nyírségi földbirtokosok, kulákok és volt tisztek, akik közül a legmerészebbek röpcédulákat terjesztettek. Még valószínűbbnek tartotta azonban, hogy Balogh a múltban a magyar kémelhárító szerveknek dolgozhatott, s múltjával zsarolták a „nyugatiak apró ügynökét”, s egy képzetesebb rezidens utasításai szerint hosszú ideje jár el. A szervezkedés létezését leginkább igazoló ténynek azt tartotta, hogy Balogh állandóan sürgeti az internáltak névsorának megszerzését. Úgy vélte, hogy enélkül „fel lehetne tételezni, hogy egyéni halandzsa az egész ügy, de mivel a névsor pusztá kivívése a kapun is eléggé kockázatos, biztos, hogy magva van a Balogh-ügynek.”⁵⁶

„Géza” emellett írásos javaslatokat is beterjesztett az államvédelemnek. Úgy vélte, engedélyezni kellene Balogh azon kérését, hogy Bogányit – vagyis „László” ügynököt – Balogh irodájába helyezték, annak helyére pedig egy „aránylag épeszű ügynököt” javasolt beépíteni a hálózatból. Ugyancsak kezdeményezte, hogy Ulrichot – művezetőhiányra hivatkozva – a Tröszt útján hozassák vissza. Őt ugyanis beszédesebbnek és óvatlanabbnak tartotta Baloghnál, és arra gondolt, hogy „kettőjük beszéde tág lehetőséget adna az ellenőrzésnek.”⁵⁷

1953. március 26-án Balogh újabb „információkkal” szolgált „Géza” ügynöknek: beszélt neki a szervezkedés zalaegerszegi központjáról, de azt is állította, hogy Szabolcs megyei vezetőjük a mándoki református lelkész, akitől – mivel hamarosan elhelyezik őt a szolgálati helyéről – az irányítást az új katolikus pap vette át.⁵⁸ Egy április közepén kelt jelentés szerint arról is beszélt, hogy megszervezték a kötelező beszolgáltatások szabotálását, s ehhez felhasználják a mándoki tanácstítkárt is. Ugyancsak figyelemre méltó volt, hogy Balogh szerint a szervezkedés kazinbarcikai vezetője egy Czövek nevű kulák volt, akivel annak borpincéjében szokott találkozni. Még fontosabb volt, hogy közlése szerint a szervezkedés két rádió adó-vevő készülékkel rendelkezik, az egyiket egy záhonyi vasutas kezeli, míg a dunántúli állandóan változtatja adásának helyét. Egyúttal arra kérte az ügynököt, hogy szerezzen olyan internáltat, aki meg tud tervezni és el tud készíteni egy adóvevőt, az ahhoz szükséges szakkönyv és anyagok beszerzését ő maga vállalta. Szűcs Béla operatívcsoport-vezető ezután arra utasította az ügynököt, hogy ne zárkózzon el az adóvevő elkészítése elől. A legfontosabb információ azonban az volt, hogy Balogh közölte, a május 17-i választásokat röpiratterjesztéssel és más akciókkal is meg akarják zavarni. Az ügynök egyik fő feladata ezután ezen terv felderítése volt.⁵⁹ Az ÁVH budapesti központja az eredmények dacára „Géza” ügynökben sem bízott meg teljesen, jelentései ellenőrzése után azonban úgy vélték, hogy az ügynök nem „dezinformálja” őket.⁶⁰

Balogh végül nem tudott rádiótechnikai szakkönyvet venni, s az adóvevőhöz sem tudott alkatrészeket szerezni. 1953. április 17-én azonban a Máté Józseffel és Bogányi

⁵⁵ ÁBTL 3.1.9. V-112497/1 Összefoglaló. Írta: „Géza” Kazinbarcika, 1953. március 21.

⁵⁶ ÁBTL 3.1.9. V-112497/1 Balogh István. Írta: „Géza”. Dátum nélküli

⁵⁷ ÁBTL 3.1.9. V-112497/1 Javaslatok. Írta: „Géza”. Dátum nélküli

⁵⁸ ÁBTL 3.1.9. V-112497/1 Összefoglaló jelentés Balogh István szabad munkavállaló ügyében. Kazinbarcika, 1953. március 27.

⁵⁹ ÁBTL 3.1.9. V-112497/1 Jelentés Balogh István szabad munkavállaló ügyéről. Kazinbarcika, 1953. április 14.

⁶⁰ ÁBTL 3.1.9. V-112497/1 Jelentés. Tárgy: Kazinbarcikai szervezkedés. Budapest, 1953. április 15.

Vilmoossal folytatott beszélgetése során új és részletes szökési tervet ismerttetett velük. Az ügynökök jelentése alapján ez volt az első alkalom, amikor mindkettejükkel – akiknek állítólag mindeddig fogalmuk sem volt arról, hogy ugyanazon ügyön dolgoznak⁶¹ – közösen tárgyalt. Balogh a korábbi elképzelésekkel ellentétben az akcióba több száz fő helyett mindössze hat-nyolc „karakán” internáltat javasolt bevonni. Elképzelése szerint a hígsav-üzem melletti, s a táborból kivezető csatornában lévő vasrácsok és akadályok felrobbantásával szökhetnének meg, az ehhez szükséges robbanóanyag és gyújtózsínór biztosítását ő maga vállalta. Terve szerint a szökött rabok pár napig a lakása padlásán rejtőznének, majd akár gyilkosságok árán is civil ruhát – valamint „László” jelentése szerint a barcikai rendőrőrs kifosztásával fegyvereket⁶² – kell szerezniük, egy gépkocsivezető leütésével pedig gépjárművet, amellyel Jugoszláviába szökhetnek. A határátkelésben egy zalaegerszegi barátja segítségére számított, s megígérte, hogy a szökés sikere érdekében ő maga fog hamis igazolványokat beszerezni; ezek kiállításához kérte, hogy a szökési tervbe bevonandó internáltak születési idejét és személyleírását adják át neki. Beszélgetésüket ekkor egy őr zavarta meg, akivel Balogh kedélyesen elbeszélgetett, majd külön Mátéval is váltott néhány szót, akivel közölte, hogy a Bogányinak említett jugoszláviai szökési tervet ne vegye komolyan, azt csak azért mondta, hogy Bogányinak kedvet csináljon a szökéshez. „A szökéssel a célja, hogy létrehozzon Máté vezetése alatt egy terrorbandát, amely Balogh utasítása alapján egyik nap felakasztaná az egyik faluban a párttitkárt a templom előtt, másik nap másutt megölnék a rendőrőrsparancsnokát, vagy kirabolnák a postát, hidakat, vasutakat, robbantanának stb.”⁶³

Balogh április 20-án a szökési tervhez a csatornáról és Kazincbarcikáról vázlatos rajzokat készített, s ekkor kapta meg Mátétól a hamis igazolványok kiállításához szükséges hét személy születési adatait és személyleírását. Az adatok többsége kitalált volt, egyedül a két ügynökhöz tartozók voltak valóságosak.⁶⁴ A nyomozás irányítását ekkor már bizonyosan az ÁVH budapesti központjából végezték a VI/2. osztály vezetői, Lőke Gyula államvédelmi alezredes osztályvezető és B. Szabó Gyula államvédelmi százados, alosztályvezető irányításával.

A későbbi napokban Máté József megbetegedett, így az ügyben Bogányi Vilmos került előtérbe. 1953. április 27-én Balogh István őt is beavatta a terveibe, amelyek szerint a szökés éjjelen – civil ruhák szerzése céljából⁶⁵ – ki kell rabolniuk a szövetkezeti boltot, és még aznap éjjel meg kell szerezniük a rendőrség fegyvereit is. A szökés időpontját a választások előtti egy-két napra tette, azzal a céllal, hogy „nagyobb grimbuszt” hajtsanak végre. Közölte azonban, hogy utána az országból minél előbb el kell menekülniük, s Jugoszláviába, Belgrádba, egy előre megadott címre kell majd eljutniuk, hogy felvegyék a belgrádi szervezet és köztük megszakadt kapcsolatot.⁶⁶ Balogh még aznap délelőtt négy darab robbantáshoz szükséges gyutacsot adott át „László” ügynöknek,⁶⁷ április 29-én pedig négy darab – egyenként tíz dekás – robbanórudat. Balogh ekkor azt mondta, hogy már a szökés után azonnal el kell hagyniuk Kazincbarcikát, hogy mielőbb átlépjék a határt. Ugyanekkor felvilágosította Bogányit arról, hogyan és hova kell a robbanószerkeket

⁶¹ ÁBTL 3.1.9. V-112497/1 Összefoglaló jelentés. Kazincbarcikán működő demokráciaellenes szervezkedésről. Budapest, 1953. május 4.

⁶² ÁBTL 3.1.9. V-112497/1 Jelentés. Adta: „László”. Vette: Szücs Béla áv.hdgy. 1953. április 17.

⁶³ ÁBTL 3.1.9. V-112497/1 Jelentés. Adta: Géza. Vette: Szücs Béla áv.hdgy. 1953. április 17.

⁶⁴ ÁBTL 3.1.9. V-112497/1 Jelentés. Adta: Géza. Vette: Szücs Béla áv.hdgy. 1953. április 20.

⁶⁵ ÁBTL 3.1.9. V-112497. Balogh István kihallgatása. Miskolc, 1953. május 12.

⁶⁶ ÁBTL 3.1.9. V-112497/1 Jelentés. Adta: „László”. Vette: Szücs Béla áv.hdgy. 1953. április 27.

⁶⁷ ÁBTL 3.1.9. V-112497/1 Jelentés. Tárgy: Kazincbarcikai szervezkedés. Budapest, április 27.

felerősíteni.⁶⁸ A hamis igazolványok lepecsételését azonban nem tudta megoldani, ezért azt tervezte, hogy a táborban raboskodó Kéri Kálmán – akinek „Géza” ügynökön keresztül igyekezett eljuttatni egy, a családjától származó fényképet – nagybátyja segítségét fogja e célból igénybe venni.⁶⁹ Balogh ekkor már rendkívül óvatos próbált lenni, s a lebukás elkerülése céljából a Bogányival való kapcsolattartást is igyekezett minimalizálni.⁷⁰ Az ÁVH azonban csak arra várt, hogy a hátralévő robbanóanyagokat is becsempéssze az internálótáborba. 1953. április 30-án ez meg is történt, Balogh újabb négy darab paxit robbanórudat adott át „László”-nak.⁷¹

1953. május 4-én az ÁVH I/2. osztálya és VI/2.b. alosztálya bevonásával összefoglaló jelentést készítettek az ügyről, és operatív tervet dolgoztak ki a további tennivalókról. Úgy vélték, hogy mivel az ügynökök tudtak egymás feladatáról, ezért le kell ellenőrizni, hogy követtek-e el „dezinformációt”. Minthogy jelentéseik részben ellentmondásosak voltak, annak lehetőségét sem vetették el, hogy azokkal a táborban lévő „más ellenséges csoportok működését akarják leplezni”.⁷² Ennek tisztázása céljából mindkettőjüket részletesen ki kívánták kérdezni, és azt tervezték, hogy a munkatáborban több ügynök bevetésével megfigyelés alá helyezik Baloghot a kapcsolatai felderítése céljából. Ugyancsak megfigyelés alá tervezték vonni a vele kapcsolatban lévő internáltakat, mint ahogy Czövek Lászlót is, akiről azt feltételezték, hogy a bányából – ahol raktárkezelőként működött – ő szerezte be a robbanóanyagokat. Emellett négy, Baloghhall kapcsolatban lévő internáltat kívántak konspiratív körülmények között kihallgatni.⁷³

Balogh – akire időközben egy „Maros Péter” fedőnevű ügynököt is ráállítottak⁷⁴ – egyre idegesebben viselkedett, s egyre ellentmondásosabb kijelentéseket tett. Május 6-án közölte „László” ügynökkel, hogy a szökés után először Budapestre kell menniük, ahonnan egy megbízottjuk fogja segíteni őket abban, hogy eljussanak Zalaegerszegre. A jugoszláv határ átlépése után pedig egy általa adott igazolással a Belgrádban székelő illegális magyar követséget kell felkeresniük, majd vissza kell térniük Magyarországra.⁷⁵ Másnap az ismét „szolgálatba” lépő „Géza” ügynökkel és Bogányival közölte, hogy szökésük után akár egy sofőr legyilkolása árán is, de szerezzenek egy gépkocsit, amellyel elmenekülhetnek. Végső úticélként ezúttal először a belgrádi hivatalos magyar, majd a „belgrádi jugoszláv” követséget jelölte meg, amikor pedig az ügynökök felháborodottan kérdőre vonták, hogy miért akarja őket a magyar követségre küldeni, illetve hogyan lehet a „jugóknak a saját államukban van követségük”, Balogh azzal próbálta kivágni magát, hogy azt a követséget „egy olyan központnak kell érteni, amelynek más-más osztálya foglalkozik a magyar, román, bolgár stb. ügyekkel.”⁷⁶

⁶⁸ ÁBTL 3.1.9. V-112497/1 Jelentés. Adta: „László”. 1953. április 29.

⁶⁹ ÁBTL 3.1.9. V-112497/1 Jelentés. Adta: „László”. Vette: Szücs Béla áv.hdgy. 1953.május 3.

⁷⁰ ÁBTL 3.1.9. V-112497/1 Jelentés. Adta: „László”. Vette: Szücs Béla áv.hdgy. 1953.április 29.

⁷¹ ÁBTL 3.1.9. V-112497/1 Összefoglaló jelentés. Kazinbarcikán működő demokráciaellenes szervezkedésről. Budapest, 1953. május 4.

⁷² ÁBTL 3.1.9. V-112497/1 Összefoglaló jelentés. Kazinbarcikán működő demokráciaellenes szervezkedésről. Budapest, 1953. május 4.

⁷³ ÁBTL 3.1.9. V-112497/1 Operatív terv a Kazinbarcikán működő demokráciaellenes szervezkedés ügyében. Budapest, 1953. május 4.

⁷⁴ ÁBTL 3.1.9. V-112497/1 Jelentés. Balogh István szabad munkavállaló ügye. Kazinbarcika, 1953. május 6. Tóvölgyi Antal áv.fhdgy.

⁷⁵ ÁBTL 3.1.9. V-112497/1 Jelentés. Adta: „László”. Vette: Szücs Béla áv.hdgy. 1953.május 6.

⁷⁶ ÁBTL 3.1.9. V-112497/1 Jelentés. Adta: „Géza”. Vette: Szücs Béla áv.hdgy. 1953.május 7.

Balogh István 1953. május 8-án „Géza” ügynöknek átadta a robbantáshoz szükséges gyújtózsínórt, közölte azonban, hogy az igazolványokat még nem sikerült lepecsételnie, de ha másként nem lehetséges, megszerzi a Sajómenti Vegyi Művek bélyegzőjét, és azzal fogja azokat hitelesíteni. Egyúttal a szökés végrehajtásának időpontját is elmondta, a május 14-e déli egy és két óra közötti időszakra tette. Úgy vélte, ez időpont azért is alkalmas, mert az ÁVH-sok el lesznek foglalva a választások biztosításával. Közölte továbbá, hogy az államvédelem félrevezetése céljából egy névtelen levelet fog feladni, amelyben arról tájékoztatja őket, hogy az internáltak a tábor túlsó, erdő felőli oldalán akarnak szökést megkísérelni.⁷⁷

Az ÁVH I/2. és VI/2. osztálya 1953. május 8-án újabb operatív tervet dolgozott ki, amely szerint a hamis igazolványok május 11-i átadásánál operatív munkások bevonásával fogják tetten érni, illetve letartóztatni, az „objektumból” feltűnés nélkül kivinni és az ÁVH miskolci osztályára szállítani Baloghot, ahol Gerő Tamás államvédelmi százados – az ÁVH VI. főosztályának alosztályvezetője – vezetésével kezdik meg a vizsgálatot. A terv szerint amennyiben 11-én az iratok átadása nem történik meg, Baloghot másnap fogják őrizetbe venni.⁷⁸

Balogh István letartóztatása végül 1953. május 12-én délelőtt történt meg, konspirált körülmények között. A motozás során a zsebében megtalálták a május 6-án vásárolt⁷⁹ kitöltetlen bejelentőlap-szelvényeket.⁸⁰ Még aznap megkezdődött kihallgatása az ÁVH miskolci osztályán, amelyet Kádár János államvédelmi hadnagy végzett.

Balogh István a kihallgatásai során számos variációt adott elő a „szervezkedésről”. A mellé helyezett „Atilla” fedőnevű fogdaügynök jellemzése szerint „Prototípusa az elszánt, könnyen fanatizálható, nagyizolásra és hírnévre vágyó embernek, aki ezek mellett hazudozásra hajlamos.”⁸¹

A „terrorbanda”

Balogh István az első kihallgatásai során elismerte, hogy 1942-től a Nyilaskeresztes, majd 1945–1948 között a Nemzeti Parasztpárt tagja volt. Vallomásai során azonban a szervezkedés megalapítására és vezetésére vonatkozóan számos variációval állt elő. Az első vallomása szerint 1952 júniusában ő maga alapította a kazinbarcikai munkatáborban azt az illegális csoportot, amelybe utólag – az általa nyilasnak nevezett – Ulrich Vilmost is bevonta, s később már ketten szervezték az internáltakat azzal a céllal, hogy elősegítsék a szökésüket.⁸² Egy nappal később a szervezkedés létrehozását már 1952 őszére tette, s közölte, hogy a csoportot Ulrich Vilmostal közösen alapították.⁸³ Egy másik kihallgatásán azt vallotta, hogy a szervezkedésbe Ulrich vonta őt be, s ő csak azután vette át annak vezetését, miután az megbetegedett.⁸⁴ A május 14-i kihallgatásán már ismét azt állította, hogy ő szervezte be Ulrichot, miután az Kazinbarcikára került.⁸⁵

⁷⁷ ÁBTL 3.1.9. V-112497/1 Jelentés. Adta: „Géza”. Vette: Szücs Béla á.v.hdgy. Dátum nélküli

⁷⁸ ÁBTL 3.1.9. V-112497/1 Operatív terv Balogh István ügyében. Budapest, 1953. május 8.

⁷⁹ ÁBTL 3.1.9. V-112497. Balogh István kihallgatása. Miskolc, 1953. május 12.

⁸⁰ ÁBTL 3.1.9. V-112497. Miskolc: 36-4753/953. sz. távmondat VI. főosztálynak. Miskolc, 1953. május 13.

⁸¹ ÁBTL 3.1.9. V-112497. „Atilla” jelentése. Miskolc, 1953. május 14.

⁸² ÁBTL 3.1.9. V-112497. Balogh István kihallgatása. Miskolc, 1953. május 12.

⁸³ ÁBTL 3.1.9. V-112497. Jelentés. Budapest, 1953. május 13. Tárgy: a Kazinbarcikai táborban folyt szervezkedés felszámolásáról. Államvédelmi Hatóság VI. főosztály.

⁸⁴ ÁBTL 3.1.9. V-112497. Távmondat VI. főosztálynak. Miskolc, 1953. május 13. 20.13.

⁸⁵ ÁBTL 3.1.9. V-112497. Balogh István kihallgatása. Miskolc, 1953. május 14.

Balogh István beismerte, hogy a szökés elősegítése céljából az útvonalakról, a szennyvízvezető csatornáról és Kazincbarcika községről rajzokat készített, mint ahogy azt is, hogy robbanóanyagot csempészett be a tábor területére. Arra a kérdésre, hogy honnan szerezte a robbanóanyagot, számos változattal szolgált. Először egymás után három különböző személyt – köztük Barczy Károlyt – nevezett meg forrásként, majd visszavonta a vallomását, és közölte, hogy azt 1945 januárjában a mándoki vasútállomáson találta, majd a lakása padlásán rejtette el.⁸⁶

Ugyancsak az első kihallgatásán beismerte, hogy terrorcselekményekre készültek. Közölte, hogy az internáltak kiszóktetésével az volt a céljuk, hogy a szökevényekből fegyveres csoportokat alakítsanak hidak és vasutak felrobbantására, valamint fegyveres zendülések szervezésére az egész ország területén. Azt vallotta, hogy később ezen csoportok Jugoszláviába, vagy nyugatra szöktek volna. Elmondása szerint a táboron belül 25-40 taggal rendelkeztek, akiknek egy részével Ulrich tartotta a kapcsolatot. Ő maga nyolc internált tagot nevezett meg, közülük azonban csak négynek ismerte a teljes nevét (Máté József, Bogányi Vilmos, Halász József László, Sáska Imre), a többieknek csak keresztnevét adta meg (Gyula, István stb.). A táboron kívüli tagok között Ulrichon kívül Horváth Sándort, Batta Zoltán mándoki református lelkészt,⁸⁷ András László római katolikus papot, Varga Mihályt, Kónus (?) Károlyt és dr. Móra Istvánt nevezte meg. Vallomása szerint Ulrich Vilmos feladata volt a fegyverek beszerzése és táborba való becsempészése, a röplapok készítése és a külföldi kapcsolat kiépítése. Ulrich mindezt a két mándoki pap segítségével kívánta megvalósítani, de konkrét lépéseket nem tett.⁸⁸ A május 14-i vallomása szerint Ulrich a kintiek közül Varga Mihályt, Mónus Györgyöt és Horváth Sándort, az internáltak közül Kondor Gyulát és egy Béla keresztnévű férfit vont be, de a mándoki papokon kívül Marosi László kisvárdai római katolikus pappal is tartotta a kapcsolatot.⁸⁹

Balogh 1953. május 13-i vallomása szerint a bejelentőlapokat kérésére dr. Móra István nyíregyházi ügyvéd egy rendőrségi ismerőssel pecsételtette volna le. Közben a cellatársának arról beszélt, hogy amennyiben Móra révén nem sikerült volna a bejelentők lepecsételése, azt a kazincbarcikai rendőrőrs hadnagy beosztási parancsnokával tehetné volna meg, aki ugyancsak a szervezkedés tagja. Balogh ezen a kihallgatásán változtatott a terrorcselekményekre vonatkozó korábbi állításain is, ugyanis az egész országra kiterjedő fegyveres akciók helyett ekkor csupán a híd- és vasútrobbantásról beszélt, valamint a kazincbarcikai rendőrőrs lefegyverzéséről és a szövetkezeti bolt kirablásáról. A szökési terv előadásán is módosított: vallomása szerint Ulrich egy másik csoportnak fegyvereket kívánt becsempészni, hogy elősegítse a táborból való kitörésüket. Az adó-vevő készülék elhelyezése, a röplapterjesztés és a külföldi kapcsolat terén ezúttal csupán annyit ismert el, hogy beszélt róluk, nem hárította Ulrichra a felelősséget. Új elemként azonban beismerte, hogy mintegy három héttel korábban a nyíregyházi vasútállomáson megismerkedett Farkas József debreceni lakossal, aki egy országos méretű szervezkedés egyik vezetőjének állította be magát. Minthogy Farkas közölte, hogy módjában van bárkit nyugatra szöktetni, Balogh megígérte neki, hogy hozzá fogja küldeni azokat, akik emigrálni kívánnak. Állítását

⁸⁶ ÁBTL 3.1.9. V-112497. Balogh István kihallgatása. Miskolc, 1953. május 12.

⁸⁷ 1939 júliusában belépett a Nyilaskeresztes Pártba, és ott mint járásvezető működött. A lakásán egy ízben Szálasi Ferenc is meglátogatta. Bár később kilépett a pártból, 1946-ban a nyíregyházi népbíróság 5 év börtönre ítélte népellenes bűntett miatt. (Elítélték Mándok volt református lelkészét. Magyar Nép, 1946. október 1.) Egyes adatok szerint 1947-ben szabadult, de egészen 1952-ig rendőri felügyelet alatt állt. (ÁBTL 3.1.9. V-112497. Ulrich Vilmos első kihallgatása. Miskolc, 1953. május 15.)

⁸⁸ ÁBTL 3.1.9. V-112497. Balogh István kihallgatása. Miskolc, 1953. május 12.

⁸⁹ ÁBTL 3.1.9. V-112497. Balogh István kihallgatása. Miskolc, 1953. május 14.

az ÁVH utóbb hiteltelennek találta, Farkas József nevű személy ugyanis nem lakott a Balogh által megjelölt debreceni utcában. Ugyancsak hazugságnak tartották a barcikai rendőrsparancsnokkal kapcsolatos állítását, az őrs vezetője ugyanis nem hadnagy volt, hanem egy politikailag megbízható főtörzsőrmester. Az ÁVH ezen túl adatokat szerzett be Barczi Károlyról is, akiről Balogh a visszavont vallomásában azt állította, hogy tőle szerezte be a robbanóanyagot. Minthogy Barczi az adataik szerint politikailag megbízhatatlan volt (rémhírterjesztés és lopás miatt kitiltották az építkezésről), javaslatot tettek a férfi, valamint Ulrich előállítására.⁹⁰ Közülük végül csak Ulrich Vilmos konspirált őrizetbe vételére került sor 1953. május 14-én este. Kihallgatását még az éjjel megkezdték. A férfi beismerte, hogy Balogh két alkalommal beszélt neki az internáltak között folyó illegális szervezkedésről, azonban tagadta, hogy abban neki szerepe lett volna.⁹¹

A „kémbanda”

Minthogy Balogh a letartóztatása után különböző témákban számos változattal állt elő, az Államvédelmi Hatóság embereiben már egyre határozottabb volt az a vélemény, hogy a férfi szavainak nem lehet hitelt adni. Ezt a véleményt osztotta a Balogh mellé irányított „Atilla” fedőnevű zárkaügynök is, aki úgy vélte, hogy Balogh „prototípusa az elszánt, könnyen fanatizálható, nagyzolásra és hírnévre vágyó embernek, aki ezek mellett hazudozásra hajlamos.” „Atilla” mindazonáltal úgy vélte, hogy a táborbeli „robbantási és kitörési szervezkedés ügye” „világos”, azonban feltételezte, hogy Balogh a tagadása ellenére direkt vagy indirekt módon, de „imperialista ügynökök szolgálatában állhat” és úgy vélte, hogy Ulrich Mándokra való visszaköltözése és Balogh akcióba lépése sem volt véletlen, hanem egy „felülről irányított cselekmény”. Azt feltételezte, hogy Balogh ködösít a robbanóanyag származásával kapcsolatban, s ezzel „talán egy másik imperialista hálózatot takar”. A fogdaügynök Balogh elbeszéléseiből arra következtetett, hogy „1. Egy nagyon komoly, veszedelmes kísérletet sikerült az utolsó órában leleplezni. 2. Az egész szervezkedés mögött imperialista ügynökségnek kell állni! 3. A barcikai szervezkedés csak egy része egy olyan kém, diverzáns és szabotázscselekménynek, amelynek Balogh István részese s amelynek szálai imperialista ügynökségektől vezetne”. Az ügynök ezért fő céljaként azt határozta meg, hogy „felderítő” jellegű vallomás megtételére bírja a már a kivégzéstől féltő férfit.⁹²

„Atilla” jelentése után még aznap ismét kihallgatták Baloghot, aki ezúttal már beismerte a kémkedést. Felső kapcsolataként egy – a korábbi, még az ügynöki jelentésekben sem szereplő – volt főépítésvezetőt, Náday Gyulát nevezte meg, aki 1952 májusáig dolgozott Barcikán, s akivel 1953 áprilisában találkozott utoljára. Állítása szerint Náday az amerikai követséggel állt kapcsolatban, és őt már 1951 (!) nyarán beszervezte kémtevékenységre. Közölte, hogy Náday tervrajzokat és más ipari adatokat adott át az amerikaiaknak, ő bízta meg őt az internáltak megszervezésével, és tőle kapta a robbanóanyagot is. Minthogy Balognak a robbanóanyag eredetére vonatkozóan ez volt a hatodik változata, kihallgatói kételkedtek a szavai hitelében, ő azonban kitartott az állítása mellett.⁹³

Balogh István a másnapi kihallgatásán is megerősítette a Náday-féle történetet, bár ekkor a kémtevékenységre való beszerzését már 1951 novemberére tette. Közölte, hogy Náday az amerikai követség Stokes Nelson nevű katonai attaséja megbízásából kémkedett,

⁹⁰ ÁBTL 3.1.9. V-112497. Miskolc: 36-4753/953. sz. távmondattal VI. főosztálynak. Miskolc, 1953. május 13.

⁹¹ ÁBTL 3.1.9. V-112497. Távmondattal. Miskolc, 1953. május 14.

⁹² ÁBTL 3.1.9. V-112497. „Atilla” jelentése. Miskolc, 1953. május 14.

⁹³ ÁBTL 3.1.9. V-112497. Távmondattal. Miskolc, 1953. május 14.

s számára azt a feladatot adta, hogy rendszeresen tájékoztassa őt a Sajómenti Vegyi Művek építkezésének üteméről, az internáltak között pedig szervezzen csoportokat. Náday állítólagos elmondása szerint az volt a tervük, hogy az internáltakat előbb nyugatra juttatják, ott kiképzik őket, majd visszaküldik „különböző romboló munkák végrehajtására”. Balogh a vallomása szerint a feladatot végrehajtotta, az építkezés üteméről hetenként adott részletes jelentést, az internáltak közül pedig hét főből álló csoportot hozott létre. Az előző napi állításával szemben ezúttal arról vallott, hogy Nádayval utoljára 1952. május 10-én találkozott Miskolcon, s azóta három – 1952-ben egy, 1953 elején két – alkalommal informálta őt levélben, azokra viszont nem kapott választ.⁹⁴

1953. május 15-én Balogh ismét módosított a korábbi vallomását, és beismerte, hogy hazudott azzal kapcsolatban, hogy Batta Zoltán református és Marosi László római katolikus papok részt vettek volna a szervezkedésben, vagy egyáltalán tudtak volna róla. A korábbi állítását azzal magyarázta, hogy az ügy kivizsgálását akarta ezzel megzavarni.⁹⁵ Kijelentését alátámasztotta Ulrich Vilmos is, aki határozottan tagadta, hogy Batta Zoltán tudott volna a szervezkedésről,⁹⁶ mint ahogy azt is, hogy ő Mándokon szervezőmunkát folytatott volna.⁹⁷ Azt viszont beismerte, hogy 1952 októberében Balogh beszervezte őt, s a kérésére Csifó Csaba és Dávid Sándor internáltakat megnyerte a szervezkedésnek. Elmondása szerint Csifó vállalta, hogy megfigyeli az internáltakat, és kiválasztja azokat, akik beszerzésre alkalmasak, míg Dávid azt a megbízást kapta, hogy öt-hat internáltat szervezzen be. Ulrich ezután hamarosan betegállományba került, megállapodott azonban Baloghhallal, hogy az általa beszervezett két internálttal ezután ő fogja tartani a kapcsolatot.⁹⁸

A két gyanúsított vallomásai alapján az ÁVH Megay László, Gesztesi Gyula, Nagy Károly, Csifó Csaba, Dávid Sándor és Kondor Gyula internáltakat fogdába helyezte, melléjük zárkaügynököket helyezett, további három táborban maradt internáltat (Laszt Vilmost, Kerekes Györgyöt és Borbély Zoltánt) pedig hálózati megfigyelés alá vetett.⁹⁹ Közben Baloghék kihallgatása is folytatódott. Ulrich a május 20-i vallomásában először tagadta, hogy Csifón és Dávidon kívül bárki mást megkönyékezett volna, majd beismerte, hogy Nagy Károly internáltat is beszervezte, Dávid pedig egy ismeretlen nevű szakaszvezetőt. Beismerte, hogy Kondor Gyulát is megpróbálta megnyerni, ő azonban az öregségére hivatkozva közölte, hogy még meggondolja válaszát. Korábbi tagadásával szemben ezúttal azt is bevallotta, hogy a szervezkedésről Batta Zoltán református lelkészt is tájékoztatta.¹⁰⁰ 1953. május 20-21-én több lefogott internáltat és Baloghot is kihallgatták, akik beismerték, hogy Balogh több rab családjától hozott és vitt leveleket,¹⁰¹ azt

⁹⁴ ÁBTL 3.1.9. V-112497. Balogh István harmadik kihallgatása. Miskolc, 1953. május 15.

⁹⁵ ÁBTL 3.1.9. V-112497. Balogh István negyedik kihallgatása. Miskolc, 1953. május 15.

⁹⁶ ÁBTL 3.1.9. V-112497. Ulrich Vilmos első kihallgatása. Miskolc, 1953. május 15.

⁹⁷ ÁBTL 3.1.9. V-112497. Ulrich Vilmos második kihallgatása. Miskolc, 1953. május 16.

⁹⁸ ÁBTL 3.1.9. V-112497. Ulrich Vilmos első kihallgatása. Miskolc, 1953. május 15.

⁹⁹ ÁBTL 3.1.9. V-112497. Jelentés, Budapest, 1953. május 16. A kazincbarcikai táborban folyt szervezkedés felszámolásáról. ÁVH VI. főosztály.; ÁBTL 3.1.9. V-112497. Kimutatás. Kazincbarcika, 1953. május 20.

¹⁰⁰ ÁBTL 3.1.9. V-112497. Ulrich Vilmos kihallgatása. Miskolc, 1953. május 20.

¹⁰¹ ÁBTL 3.1.9. V-112497. Gesztesy Gyula tanúkihallgatása. Miskolc, 1953. május 20.; Megay László Artúr tanúkihallgatása. Miskolc, 1953. május 21.; Halász József László tanúkihallgatása. Miskolc, 1953. május 21.; Balogh István 6. kihallgatása. Miskolc, 1953. május 21.

azonban – mind a nyomozók, mind a fogdaügynökök előtt – határozottan tagadták, hogy részt vettek volna a szervezkedésben.¹⁰²

A vád összeomlása

Balogh István ellentmondásos vallomásai rendkívül megzavarták a vizsgálat folytatását. Egy héttel a letartóztatása után pedig már a vádak is kezdtek megdőlni, s részbeni ártatlanságára ő maga is utalt. Az 1953. május 19-én tett vallomása alapján jogosan merülhet fel a gyanú, hogy az adóevőkészülék ügyében beugratás áldozata volt. A kihallgatójával ugyanis közölte, hogy Máté József és Bogányi Vilmos – vagyis a két ráállított ügynök – kérték arra, hogy csempésszen a táborba egy rádió-vevőkészüléket – tehát nem adó-vevőt – abból a célból, hogy nyomon követhessék a világ híreit. Balogh – bár félt a lebukás veszélyétől – először teljesíteni kívánta a kérésüket, ezért a szüleitől elhozott egy javításra szoruló rádiót, amit szétszedett állapotban, alkatrészenként kívánt a táborba bevinni. Erre azonban végül nem került sor.¹⁰³

A napok múlásával a Náday-féle kémértörténet körül egyre több kérdés merült fel, bár kezdetben nem magában a kémkedés megtörténetében kételkedtek, hanem abban, hogy az kinek a megbízásából történt Balogh a kémtevékenységről „Atilla” zárkaügynöknek is beszélt, s kifejezésre juttatta abbéli reményét, hogy felderítő jellegű vallomásával „megszabadul az akasztástól”,¹⁰⁴ az ügynök azonban nem hitt neki. Mivel Balogh arról mesélt neki, hogy korábban egy Szabó János nevű UDB¹⁰⁵-századossal állt baráti kapcsolatban, illetve levelezésben, „Atilla” azt feltételezte, hogy a Náday-féle amerikai történet nem hiteles, és hogy Balogh valójában a jugoszláv hírszerzésnek dolgozott. Elképzelhetetlennek tartotta, hogy miután Nádayval 1952 tavaszán megszűnt a kapcsolata, felsőbb irányítás nélkül folytatta volna a szervezkedést. Baloghot „egy betegesen hazudozó személy[nek], megrögzött, javíthatatlan, fanatikus ellenség[nek], márkás fasiszta” jellemnek tartotta, s úgy vélte, hogy „hazudik, összekeveri a dolgokat, még mindig leplezi, fedi a valóságot”.¹⁰⁶ „Atilla” ezért arra összpontosította a titkos megfigyelését, hogy a Náday-vonalon „a való igazság kiderüljön”, s e célból „bonckés alá” vette célszemélyét.¹⁰⁷

Baloghot 1953. május 21-én részben módosította a Nádayval kapcsolatos korábbi vallomását, de csupán beszerzésének, illetve a robbanóanyag átadásának idejét „helyesbítette” 1951 novemberéről 1952. május 8-ára. A hamis időpont megadását pedig azzal indokolta, hogy ezzel akarta zavarni az ügye kivizsgálását.¹⁰⁸ Baloghot ezen, Kádár János áv. hadnagy által vezetett kihallgatása során bizonyosan fizikai erőszak érte. Másnap rendkívül felháborodottan számolt be a vele történetekről a fogdaügynökének, s azzal fenyegetőzött, hogy „a tegnap éjjeli pofonok miatt megfojtja a hadnagy urat. Rendkívül ideges volt, dühöngött, átkozódott és kijelentette, hogy bosszút fog állani.”¹⁰⁹ Balogh „Atilla” jelentése szerint ebben az időben úgy látta, hogy az ÁVH bele akarja „hajtani” abba, hogy az általuk kívánt személyt nevezze meg „megbízójaként”. Cellatársának kijelentette, hogy „[é]n hajlandó vagyok bármit is vallani, mert félek a veréstől, de kijelentem

¹⁰² ÁBTL 3.1.9. V-112497. Jelentés. Miskolc, 1953. június 2. Balogh István és társai szervezkedési ügye

¹⁰³ ÁBTL 3.1.9. V-112497. Balogh István ötödik kihallgatása. Miskolc, 1953. május 19.

¹⁰⁴ ÁBTL 3.1.9. V-112497. „Atilla” jelentése. Miskolc, 1953. május 18.

¹⁰⁵ Uprava Državne Bezbednosti (Állambiztonsági Igazgatóság)

¹⁰⁶ ÁBTL 3.1.9. V-112497. „Atilla” jelentése. Miskolc, 1953. május 20.

¹⁰⁷ ÁBTL 3.1.9. V-112497. „Atilla” jelentése. Miskolc, 1953. május 21.

¹⁰⁸ ÁBTL 3.1.9. V-112497. Balogh István 6. kihallgatása. Miskolc, 1953. május 21.

¹⁰⁹ ÁBTL 3.1.9. V-112497. „Atilla” jelentése. Miskolc, 1953. május 22.

előtted Gyuri bácsi, hogy a Nádayi vonal az igaz. Persze, ha megvernek én, hogy megsza-
baduljak a veréstől, bármit vállalom már.”¹¹⁰

1953. május 25-én a szervezkedési vád is részben megrogyott. Ulrich Vilmos is azzal
vonta vissza a korábbi vallomását az aznapi kihallgatásán, hogy ő nem volt tagja a szer-
vezkedésnek, abba senkit sem vont be és arról Batta Zoltán lelkésznek sem beszélt.
Elismerte azonban, hogy Balogh 1953. április elején egy alkalommal említette neki, hogy
„a táborban szervezkedés folyik, de hogy milyen formában, kinek a részéről, vagy milyen
célból azt nem közölte”. Egyúttal azt is közölte, hogy – ismerve Balogh „mentalitását és
szélhámós magatartását” – mindennek nem tulajdonított különösebb jelentőséget, csupán
annyit reagált, hogy hogy „jól lesz vigyázni azzal a szervezkedéssel, mert abból baj lesz.”
Ulrich a korábbi beismerő vallomását azzal magyarázta, hogy ezzel akarta elkerülni a
megverését és a családja kitelepítését (ez utóbbival meg is fenyegették a kihallgatása
alatt). Azt állította, hogy a vallomásában szereplő neveket és időpontokat az első és máso-
dik kihallgatása során a kihallgatója elmondása alapján vallotta, részben pedig maga találta
ki.¹¹¹ Ulrich Balogh szavahihetőségét később is megkérdőjelezte, s közölte, hogy őt „a
községben mint szélhámóst ismerik, akinek szavára már fiatal korától kezdve nem lehetett
építeni.”¹¹²

Ezzel egyidőben az ÁVH központjában is egyértelművé vált a Náday-féle kémkedési
történet kitalált volta. Nádayt – akit 1952-ben a Makadám Útépítő Vállalatnál elkövetett
sikkasztásból kifolyólag négy évre ítélték¹¹³ – ugyanis Budapesten kihallgatták, ő azonban
határozottan tagadta, hogy akár Baloghhgal, akár az amerikai követséggel kapcsolatban lett
volna, mint ahogy a szervezkedési és kémkedési vádak is elhárította magától. Minthogy
Náday elmondását nyomozati adatok támasztották alá, az ÁVH számára is egyértelművé
vált, hogy a „felső kapcsolat” és a robbanóanyag eredete kérdésében Balogh hamis vallo-
mást tett. A Balogh-ügy vizsgálatát irányító VI/4. (belső elhárító vizsgálati) osztály vezetői
ezután úgy döntöttek, hogy a nyomozást a maguk részéről befejezik, s az ügyet átadják a
miskolci vizsgálati alosztálynak azzal a javaslattal, hogy szembesítsék Baloghot Nádayval, a
nyomozás pedig a későbbiek folyamán „az esetleges felső kapcsolat kilétének felderítése
és a robbanóanyag eredetének tisztázása” irányában folytatódjon. Így a VI/4. osztály
alosztályvezető helyettese, Gerő Tamás államvédelmi százados 1953. június 1-jén jelentést
írt a Balogh-ügyben folytatott nyomozás eredményeiről, majd az osztálya átadta az ügyet a
miskolci vizsgálati alosztálynak, a kihallgatásokat végző Kádár János áv. hadnagyot pedig
visszavezényelte a fővárosba.¹¹⁴

Náday Gyula és Balogh István szembesítése már másnap, június 2-án megtörtént,
amely során Balogh kitartott a korábbi állításai mellett, azonban „bizonytalankodott, több
részletkérdésben összezavarodott és nem tudott kielégítő magyarázatot adni” azokra.
Náday ugyanakkor határozottan tagadta, hogy Baloghhgal bizalmas kapcsolatban állt volna,
s állításait a kihallgatásaik során a Makadám vállalat alkalmazottai is egyöntetűen alátá-
masztották.¹¹⁵

Balogh Istvánt 1953. június 8-án ismét kihallgatták, s ezúttal – a vallatások során elő-
ször – hihető történetet adott elő. Közölte, hogy a robbanóanyagok még 1941–1943

¹¹⁰ ÁBTL 3.1.9. V-112497. „Atilla” jelentése. Miskolc, 1953. május 23.

¹¹¹ ÁBTL 3.1.9. V-112497. Ulrich Vilmos kihallgatása. Miskolc, 1953. május 25.

¹¹² ÁBTL 3.1.9. V-112497. Ulrich Vilmos kihallgatása. Miskolc, 1953. május 26.

¹¹³ ÁBTL 3.1.9. V-112497. Jelentés. Miskolc, 1953. június 2. Balogh István és társai szervezkedési ügye

¹¹⁴ ÁBTL 3.1.9. V-112497. Jelentés. Budapest, 1953. június 1. Balogh István és társai ügye. ÁVH VI/4. Osztály.

¹¹⁵ ÁBTL 3.1.9. V-112497. Jelentés. Miskolc, 1953. június 2. Balogh István és társai szervezkedési ügye

között kerültek a birtokába, amikor egy laktanyaépítésen dolgozott, s ezek véletlenül maradtak nála. Vallomásában a szervezkedési ügyet egy teljesen más dimenzióba helyezte. Elmondása szerint Bogányi Vilmossal és Máté Józseffel hivatalos formában került érintkezésbe, majd a közös – tehát az ügynökök korábbi jelentésével szemben 1953. április 17. előtt is közös – beszélgetéseik során „reakciós” kijelentéseket tett előttük. Állítása szerint a szökés gondolatát Bogányiék vetették fel előtte, annak megvalósulásáról azonban csak 1953 január-februárjában kezdtek konkrétan tárgyalni. A csatornán keresztül való megszökés gondolatát Bogányi vetette fel, mire Balogh megígérte, hogy megszerzi a csatorna rajzát, és elősegíti a szökésüket. Ezután egy, az irodájukban dolgozó műszaki ellenőrtől kérdezett rá burkoltan a csatorna védőrácsaira, majd a tervrajz alapján készített arról egy rajzot, amit átadott Bogányinak. Ezt követően Máté és Bogányi javasolták a rácsok felrobbantásának gondolatát, és eszébe jutott, hogy a szülei mándoki lakásán robbanóanyaggal rendelkezik. Kérésükre a község területéről helyszínrajzot is készített abból a célból, hogy ha a szökésük napján nem tudnának autót szerezni, tudják, hogy – betörés útján – hol tudnak élelmiszerhez és ruhához hozzájutni. Ugyancsak Mátéék vetették fel, hogy a szökés után igazolványokra lesz szükségük, mire Balogh megígérte, hogy bejelentőlapokat vesz, amiket majd lepecsételtet. Ugyancsak beismerte, hogy Bogányiéknek megadta egy régi ismerőse zalaegerszegi címét azzal, hogy egy általa írt levéllel keressék fel, amelyben Balogh arra kérte volna, hogy támogassa őket a Jugoszláviába való átszökésükben. A levél megírására végül nem került sor. Azt is elismerte azt is, hogy ezután ő vitte be a táborba a robbantáshoz szükséges anyagokat, amelyeket Bogányinak és Máténak adott át. Bevallotta, hogy a postán hét darab bejelentőlapot vett, de minthogy nem tudta lepecsételtetni azokat, ezért dr. Móra István nyíregyházi ügyvédhez – Kéri Kálmán kazinbarcikai internált sógorához – fordult, akit tájékoztatott a szökési tervről, és kérte őt, szerezzen ahhoz lepecsételt bejelentőket. Móra megígérte, hogy egy, a nyíregyházi rendőrségen dolgozó ismerőse révén megszerzi a bejelentőket, erre azonban már nem került sor, mert időközben Baloghot őrizetbe vették. Balogh vallomásának fontos eleme volt az is, hogy közölte: az internáltak közül csupán Bogányiékkel tartotta a kapcsolatot, ők ugyanis kérték, hogy másokkal ne is tárgyaljon, „mert ők ismerik a tábor életét és a táborban lévő személyeket.” Ugyanakkor elismerte, hogy Ulrich Vilmos előtt 1952 végén, illetve 1953 február-márciusában valóban kétszer megemlítette az internáltak kitörési szervezkedését.¹¹⁶ Az Ulrichra és Nádayra vonatkozó hamis vallomásait azzal magyarázta, hogy az első kihallgatásain megverték, ezért úgy gondolta, hogy a további fenytések alól csak súlyos bűncselekmények bevallásával mentesülhet. Balogh megverését utóbb az ÁVH sem tagadta, az erről szóló jelentésben azonban megjegyezték, hogy az „engedéllyel történt”.¹¹⁷

Balogh elmondása alapján 1953. június 11-én házkutatást tartottak a mándoki lakásán. Eddig ugyanis sem nála, sem Ulrichnál nem került sor házkutatásra. A művelet során Balogh lakásán egy karika (kb. 6 m hosszúságú) gyújtózsínórt, 8 db robbanógyutacsot és 8 csomag 20 dekás pauxitot foglaltak le.¹¹⁸

¹¹⁶ ÁBTL 3.1.9. V-112497. Balogh István kihallgatása. Miskolc, 1953. június 8.

¹¹⁷ ÁBTL 3.1.9. V-112497. Jelentés. Miskolc, 1953., június 16. Balogh István ügyében készített lezárási javaslat.

¹¹⁸ ÁBTL 3.1.9. V-112497. Házkutatási jegyzőkönyv. 1953. június 11.

1953. június 15-én Máté József és Bogányi Vilmos tanúkihallgatására került sor. Az ügynökök nagyrészt alátámasztották Balogh legutóbbi vallomását,¹¹⁹ csupán saját kezdeményező szerepükről hallgattak. Az új információk fényében a miskolci osztály 1953. június 16-án tett javaslatot az ügy vizsgálatának lezárására,¹²⁰ azzal azonban Gerő Tamás, az VI/3. osztályvezetőhelyettes nem értett egyet maradéktalanul. Úgy vélte, hogy számos kérdést még nem tisztáztak (például azt, hogyan tudhatott Balogh a Nyíregyháza környéki röplapozásokról), egyúttal azt is kifogásolta, hogy a miskolci „javaslatban Balogh hazudozásait veréssel indokolják. Balogh nem azért hazudott, mert megverték, hanem azért lett megfenyítve, mert hazudott. Pl. a Nádai féle felsőkapcsolat kérdésében a fogdaügynöknek ugyanazt mondta, amit a kihallgatásán. (Pedig a fogdaügynök nem verte meg Baloghot.)”¹²¹ A miskolci osztály tisztázta a fennmaradó kérdéseket, így megállapította, hogy a szabolcsi röplapozásról Balogh vasúti utazásai alkalmával, az utasok beszélgetéseiből szerezhetett tudomást, „azonban notórius hazudozó természeténél fogva ezt a kérdést úgy állította be a két ügynök előtt, mintha ő egy szervezkedés vezetője volna.”¹²² Ezután a budapestiek is engedélyezték az ügy befejezését, illetve Balogh és Ulrich átadását az államügyészségnek.¹²³ Ulrichot – pontosan nem ismert okok miatt – 1953. augusztus 7-én szabadlábra helyezték,¹²⁴ Balogh ellen azonban a miskolci államügyészség 1953. augusztus 10-én robbanóanyag-rejtegetés, fogolyszöktetés és közokirathamisítás büntette miatt emelt vádat.¹²⁵

Baloghot a miskolci járásbíróság végül csupán lőszerrejtegetés büntette miatt ítélte öt év börtönre. Büntetését a másodfokon eljáró Miskolci Megyei Bíróság hét évre felemelte. A szabadságvesztést Márianosztrán töltötte le, ahol 1956 nyarán az ő ügyét is felülvizsgálták. Balogh – aki a jelek szerint valóban notórius hazudozó lehetett – a bizottság előtt ezúttal a következőképp adta elő a történetét: „dolgozott Kazincbarcikán és több falat kellett robbantaniok, kevés robbanó anyaguk volt s így azon tanakodtak, hogy hogyan folytassák a munkát. Az elítéltnak eszébe jutott, hogy 1943-ban szerzett kapszlijai még megvannak.” Elment érte, és „a vállalat rendelkezésére bocsájtotta”, ekkor feljelentették lőszerrejtegetés miatt. A bizottságot mindenestre sikerült meggyőznie, s annak tagjai úgy vélték, hogy ítélete „eltúlzott, sőt teljesen kierőszakoltnak látszik”. Figyelembe véve, hogy a börtön igen megviselte, szervi szívbajban szenvedett, ugyanakkor szorgalmasan és jól dolgozott, javasolták büntetése hátralévő részét kegyelemből elengedni.¹²⁶ A végleges döntésre vonatkozóan azonban nem rendelkezünk információval, a férfi további sorsáról hallgatnak az iratok.

¹¹⁹ ÁBTL 3.1.9. V-112497. Máté József tanúkihallgatása. Miskolc, 1953. június 15.; Bogányi Vilmos kihallgatása. Miskolc, 1953. június 15.

¹²⁰ ÁBTL 3.1.9. V-112497. Jelentés. Miskolc, 1953., június 16. Balogh István ügyében készített lezárási javaslat.

¹²¹ ÁBTL 3.1.9. V-112497. Feljegyzés a Balogh ügy lezárásával kapcsolatban. Budapest, 1953. június 25.

¹²² ÁBTL 3.1.9. V-112497. Jelentés. Miskolc, 1953. július 14. Balogh István ügyében készített lezárási javaslat

¹²³ ÁBTL 3.1.9. V-112497. Távmondat. Budapest, 1953. július 20.

¹²⁴ ÁBTL 3.1.9. V-112497. Géppel írt feljegyzés. Miskolc, 1953. december 3.

¹²⁵ ÁBTL 3.1.9. V-112497. Miskolci államügyészség 1953.áü.0097. sz. vádirata

¹²⁶ ÁBTL 3.1.9. V-112497. Feljegyzés Balogh István kegyelmi ügyéről. Márianosztra 1956. június 13.

Következtetések

A Dr. Balogh István, illetve Balogh István és társaik ellen folytatott büntetőeljárások arra mutatnak rá, hogy egyes koncepciós ügyekben a hálózati személyeknek éppoly fontos, ha nem fontosabb szerepe volt, mint a vizsgálatot lefolytató államvédelmi nyomozóknak. E két ügyben egyaránt kulcsszerepet töltött be Máté József, aki a dr. Balogh elleni eljárás alapjait már a Szovjetunióban megvetette, hazatérve és az ÁVH szolgálatába állva pedig a kecskeméti táborban szervezkedési és kémkedési ügygé változtatta. Az ügy később más részben más irányt vett, ez azonban annak is köszönhető, hogy az időközben dekonspirálódott Máté szolgálatait a kazinbarcikai táborban ennél az ügynél már nem tudták hasznosítani. A dr. Balogh István és társai elleni eljárás egy internált társuk, Csenkey István minden bizonnyal kikényszerített vallomása következtében dr. Balogh-Imrédy-féle szervezkedéssé vált. Imrédy a visszaemlékezésében megemlíti egy „spiclit”, aki az 1956 tavaszán történt találkozásuk során árulta el, miért találta ki ellene a szervezkedési vádat. Az illető ezt azzal magyarázta, hogy azt megelőzően „több mint egy napig hideg vízben kellett állnia Kazinbarcikán, és nem jutott más vád az eszébe.”¹²⁷

A kazinbarcikai szökési szervezkedés története ugyancsak szorosan Máté Józsefhez köthető, ezen ügyben azonban az ügynök bizonyítani akarásán túl más tényezők is szerepet játszhattak. Egyrészt a tiszalöki internálótábor – amellyel a kazinbarcikai folyamatosan kapcsolatot tartott, s egymás között rendszeresen cseréltek rabokat – fogvatartottjai ellen 1951-ben már két pert is lefolytattak, amelyben a vádlottakat (Brecska Jenőt, illetve Ujvári Józsefet és társaikat) azzal a koholt váddal ítélték el, hogy szökési tervet szőttek, amely keretében az öröket legyilkolták volna, majd Jugoszláviába szöktek volna.¹²⁸ Talán nem véletlen, hogy a kazinbarcikai Balogh-féle ügyben a szökési kísérlet mellett megjelenik a gyilkossági terv vádja is, habár az örök helyett ezúttal egy rendőrőrsparancsnokot, illetve párttitkárt neveztek meg célpontként. Dr. Borbély Zoltán – akinek neve mindkét kazinbarcikai vizsgálatnál felmerült mint ellenséges internálté – visszaemlékezése szerint Szűcs Béla, a tábor operatív csoportvezetője arról volt ismert, hogy különböző szervezkedéseket, földalatti összeesküvéseket próbált „felderíteni”, s e célból „kurtavassal, koplaltatással” kényszerítették ki a beismerő vallomásokat.¹²⁹ Szűcs tehát eleve késztetést érzett magában ahhoz, hogy bármilyen szervezkedést, szökési tervet leleplezzen, s ezen célzatossága találkozott Máté József már évek óta meglévő ügynöki „gyakorlatával”. Már csak egy áldozatra volt szükség, s erre a szerepre a legalkalmasabbnak Balogh István szabad munkavállaló látszott, aki – a tiltás dacára – igyekezett az internáltakkal jó viszonyt, kölcsönös szívességeken alapuló kapcsolatot ápolni. Az eljárás kezdeti sikeréhez egyaránt hozzájárult Balogh alacsony intelligenciája (megvezethetősége), valamint nagyzási mániájával és hazudozásaival terhelt személyisége. Máté a jelek szerint úgy kívánt ügynökként eredményt elérni, hogy terveibe csak részben avatta be operatív felettesét, Szűcs hadnagyot. Céljaira – ha éppenséggel nem közös terv megvalósításáról volt szó – felhasználta egykori beosztott ügynökét, Bogányi Vilmost is, akivel a fennmaradt dokumentáció alapján egyaránt átverték a tábor operatív csoportját és áldozatukat, Balogh Istvánt, akit fokozatosan belerángattak egy szökési szervezkedési ügybe, sőt, még azt is sikerült elérniük, hogy Balogh tényleges bűncselekményt kövessen el a robbanóanyagok átadásával. Máté József működése tehát arra hívja fel a figyelmet, hogy a besúgórendszer sajátosságaiból következően – a remélt kedvezmények elnyerése céljából

¹²⁷ Prevozné Balogh Irén – Rostás Gábor: Gulag. Számontartva. Szépmíves. 2018. 164.

¹²⁸ Görbedi 1992b, 39, 43, 46, 62-65.; Tóth 2020, 148.

¹²⁹ Idézi: Filep 2005, 18.

– a hálózati személyek nem feltétlenül csak eszközök voltak a gépezetben, de egyes eljárások önkéntes alakítói, sőt generálói is.¹³⁰

A dr. Balogh, illetve Balogh István és társaik elleni büntetőeljárások végül más irányt vettek, s a korban „divatos” kémkedési és szervezkedési vádak helyett államellenes izgatási, illetve lőszerejtegetési üggyé változtak. Ehhez természetesen az ügynököknek már semmilyen köze sem volt, ezek a módosulások minden bizonnyal a Nagy Imre által fémjelzett „új szakasz” következményeként értékelhetők. Jellemző azonban, hogy a „fővádlottak” közül mindannyian börtönbüntetést szenvedtek: dr. Balogh Istvánt, Imrédy Jánost és Balogh Istvánt különböző vádakkal ugyan, de egyaránt börtönbüntetésre ítélték, ami egyúttal arra is rámutat, hogy az „új szakasz” nem gyökeres változást eredményezett a politikában, csupán a diktatórikus rendszer enyhítését.

Levéltári források

ÁBTL 3.1.9. Állambiztonsági Szolgálati Történeti Levéltára Állambiztonsági Szolgálatok Történeti Levéltára, Vizsgálati dossziék (V-dossziék)

Szakirodalom

Görbedi 1992/a = Görbedi Miklós: Szögesdrótok mögött a Sajó völgyben. A kazincbarcikai kényszermunkatábor története., Szovjet hadifogságból a barcikai kényszermunkatáborba 1951. okt. 6-tól 1953. szept. 16-ig. 1992.

Görbedi 1992/b = Görbedi Miklós: Az árnyékok hosszúra nyúlnak. Tiszalök, 1992.

Filep 2005 = Filep Tibor: A kazincbarcikai internálótábor. Új Holnap. 2005. 50. évf. 5. szám.

László 1997 = László Géza: A Nyíregyháza-sóstógyógyfürdői hadifogoly fogadóállomás története (1950) In: Szabolcs-Szatmár-Beregi Levéltári Évkönyv. 1997.

Prevozná – Rostás 2018 = Prevozná Balogh Irén – Rostás Gábor: Gulag. Számontartva. Szépművés. 2018.

Tóth 2020 = Tóth Ágnes: Németek Magyarországon 1950–1970. Budapest, 2020.

Sajtó

Magyar Nép

Magyarság

¹³⁰ Máté József később az ausztriai vasútvonalon dolgozó hálókocsi-kalauzként folytatta ügynöki munkáját. 1960-ban a tartótisztjével nagyarányú csempész bünszövetkezetet hozott létre. Az ügyet ezúttal is Máté bejelentése alapján göngyölítették fel, amelynek eredményeként tartója és annak helyettese 10, illetve 7 év börtönt kapott, őt magát 6 év 6 hónap szabadságvesztésre ítélték. (ÁBTL 3.1.9. V-147793/1.)

SZÁMUNK SZERZŐI

BODNÁR TAMÁS (1967) főlevéltáros, igazgató-helyettes. Fő kutatási területe a koraújkori vármegyei-, illetve a „városon kívüli” vidéki élet, a borsodi kismemesség, és a terület történeti földrajza.

BODOVICS ÉVA PHD (1985) történész, főlevéltáros. Kutatási területe a dualizmus kori társadalom- és várostörténet, különösképpen pedig a természeti környezet és az emberi közösségek kölcsönhatásának történeti vizsgálata.

HATVANINÉ NÁNÁSI ZSUZSANNA (1983) segédlevéltáros. Főbb kutatási területe Miskolc és környéke 20. századi társadalomtörténete.

KIS JÓZSEF (1979) főlevéltáros, igazgató. Főbb kutatási területe a 20. századi politika- és társadalomtörténet, különös tekintettel a politikai természetű büntetőeljárások vizsgálatára, az 1945 és 1990 közötti korszak történetére.

KISS LAJOS (1987) levéltáros, az Eszterházy Károly Katolikus Egyetem Történelemtudományi Doktori Iskolájának hallgatója. Főbb kutatási területe a 16. századi Magyar Királyság elitjének kapcsolati hálózata, Abaúj vármegye elitje.

OLÁH TAMÁS (1974) főlevéltáros, osztályvezető. Fő kutatási területe Zemplén vármegye és Felső-Magyarország kuruc kori története (1670–1711), Zemplén vármegye kora újkori protestáns egyháztörténete, levéltártörténet.

RÓZSA GYÖRGY GYULA (1965): főlevéltáros. Fő kutatási területe Borsod vármegye és Miskolc XIX. és XX. századi kultúrtörténete.

